



Eskoleia



Innhold

<i>Valgmuligheter</i>	6
<i>Standardfarger</i>	10
<i>Bærekraft & sirkularitet</i>	12
Unit	15
Unit – design møter presisjon	16
Unit 001, konsoll	18
Unit 002, konsoll	20
Unit 003, personlig oppbevaring	22
Unit 004, skjenk	24
Unit 005, skjenk	26
Unit 006, skjenk	28
Garderobeskap	31
Hel dør. Bredde 30 cm.	32
Hel dør. Bredde 40 cm.	33
Hel dør. Kombinasjonsskap	34
Boksskap. Bredde 30 cm. 2-delt	36
Boksskap. Bredde 30 cm. 3-delt	37
Boksskap. Bredde 30 cm. 4-delt	38
Boksskap. Bredde 30 cm. 5-delt	39
Boksskap. Bredde 30 cm. 6-delt	40
Boksskap. Bredde 40 cm. 2-delt	41
Boksskap. Bredde 40 cm. 3-delt	42
Boksskap. Bredde 40 cm. 4-delt	43
Boksskap. Bredde 40 cm. 5-delt	44
Boksskap. Bredde 40 cm. 6-delt	45
Z-skap. Bredde 30 cm.	46
Z-skap. Bredde 40 cm.	47
Retro høyskap, lavt skap og seksjon	48
Retro høyskap innredning	49
Elevskap / skoleskap	51
Z-skap. Bredde 30 cm. Solid/laminat	52
Z-skap. Bredde 40 cm. Solid/laminat	53
4Z-skap. Bredde 50/100 cm. Solid/laminat	54
Robust. Hel dør. Bredde 30 cm. Solid/laminat	55
Robust. Bredde 30 cm. 2-delt. Solid/laminat	56
Robust. Bredde 30 cm. 3-delt. Solid/laminat	57
Robust. Bredde 30 cm. 4-delt. Solid/laminat	58
Robust. Bredde 30 cm. 5-delt. Solid/laminat	59
Robust. Hel dør. Bredde 40 cm. Solid/laminat	60
Robust. Bredde 40 cm. 2-delt. Solid/laminat	61
Robust. Bredde 40 cm. 3-delt. Solid/laminat	62
Robust. Bredde 40 cm. 4-delt. Solid/laminat	63
Robust. Bredde 40 cm. 5-delt. Solid/laminat	64
Robust. H94. Bredde 30 cm. Solid/laminat	66
Robust. H94. Bredde 40 cm. Solid/laminat	67
Robust. H121. Bredde 30 cm. Solid/laminat	68
Robust. H121. Bredde 40 cm. Solid/laminat	69
Robust. H134. Bredde 30 cm. Solid/laminat	70
Robust. H134. Bredde 40 cm. Solid/laminat	71

Tilbehør	72
Ben og sokkel	72
Sittebenker	73
Lås og nøkler	75
Låssystemer	76
Tilbehør	77
Garderobeutstyr	79
Sittebenker	80
Knaggrekker ++	81
Barnehage	83
BASIS. Garderobe til barn	84
MURO. Hyllesystem til både barn og voksne	86
Kontorskap, Verkstedskap ++	91
Kontor- / verdisikringsskap	92
Hyller og tilleggsutstyr	93
Gift- /kjemikalieskap	94
Verkstedsskap	95
Ladeskap / Mobilskap	97
Ladeskap / Nettbrettsskap / Ladetralle PCMO	98
Mobilskap	99
Idrettsskap / Skiskap / Oppbevaringsskap	101
Idrettsskap	102
Skiskap / Oppbevaringsskap	103
Forsvar & beredskap	105
Politiskap / Soldatskap	106
Brannskap / Utrykningsskap / Dyneskap	107
Senger	108
Renhold	111
Tøybytteskap / Skittentøyskap / Rengjøringsskap	112
Sekkestativ	113
Avfallshåndtering	115
Vippen	116
Nebb	118
Center/Corner	120
Flust	122
Sorteringsmerker	124
Lokk / Tilvalg / Fargevalg / Funksjon	125
Reoler	127
Åpen reol	128
Tett reol	129
Systemhyller	131
Systemhyller S01	136
Systemhyller S02	142
Systemhyller S03	148

Vi tilbyr en komplett re-sirk løsning og tar ansvar for hele livssyklusen for våre produkter

Kvalitet og miljø

Eskoleia AS er en stolt norsk produsent som er lokalisert med egen produksjon og produktutviklingsavdeling på Kongsvinger i Innlandet fylke. Vi har produsert produkter i tynnplatestål siden 1912. Vårt mål er å tilby oppbevaringsløsninger i stål som tåler fremtidens gjenbrukskrav samt de laveste miljøavtrykk på lakkering. I tillegg er Eskoleia en arbeidsinkluderingsbedrift som har forskjellige treningsarenaer, hvor mennesker som trenger yrkesrelatert veiledning får hjelp til å lykkes i arbeidslivet. Vi er også godkjent lærebedrift i hele 15 forskjellige yrkesfag, og har som mål å alltid ha lærlinger ansatt.

Sertifiseringer

Eskoleia er ISO-sertifisert etter ISO 9001:2015 og 14001:2015, samt sertifisert gjennom Svensk Möbelfakta og SundaHus. Vi har nå EPD-sertifisering på våre oppbevaringsskap og skoleskap, og vi er medlem i Grønt Punkt Norge. For mer informasjon, se vår hjemmeside: www.eskoleia.no/miljo-sertifiseringer

Kvalitet og bærekraft

Vi produserer kortreiste og bærekraftige stålprodukter av god kvalitet med lang levetid. Vi mener at våre produkter er et godt valg for de som er opptatt av miljø, ettersom lang levetid på sikt bidrar til å unngå «bruk og kast». God kvalitet og enkelt å komplementere hvis noen deler skulle gå i stykker gjør at produktene varer nesten evig.

Alle våre stålprodukter kan resirkuleres og er ikke miljøfarlige. Vi bruker pulverlakk – det mest miljøvennlige alternativet innen lakkering – helt uten flyktige løsemidler. I tillegg er stålprodukter et godt alternativ med tanke på brannsikkerhet. www.eskoleia.no/sirkulaer-returordning

Garanti

Eskoleia AS har 20 års garanti mot produksjonsfeil på egenproduserte stålprodukter, låser har 2 års garanti. Garantien omfatter ikke normal slitasje eller unormal bruk. Reservedeler garanteres tilgjengelig i inntil 5 år fra salgsdato.

Vi tar forbehold om trykkfeil, samt om eventuelle endringer som måtte oppstå etter at produktkatalogen er trykket.

Valgmuligheter

Tenk på dette før du bestiller:

- **Tenk over hvor mange du trenger å ha plass til og hva du skal oppbevare.**
Finn rett oppdeling av dør og størrelse på rom.
- **Hvordan bør skroget se ut?** Trenger du 30 cm eller 40 cm bredde?
Skal taket være skrått eller rett?
- **Velg rett dørtype for den bruken skapet skal ha.**
Hva slags materiale og utseende trengs i miljøet skapet skal stå?
- **Hva slags understell skal skapene stå på?**
Trenger du benk, skal skapene monteres på vegg eller er sokkel det beste valget?
- **Hvor mange skap har du plass til ved siden av hverandre?**
Sammenhengende moduler er rimeligere enn enkeltstående skap.
- **Finn ut hvilken type lås du trenger.** Haspelås og sylindrelås er standard.
Andre låstyper finner du på *side 75*.
- **Vi har 24 standardfarger å velge mellom.**
Ta et bevisst valg før du bestiller. Se fargekart på *side 10*.

1. Oppdeling

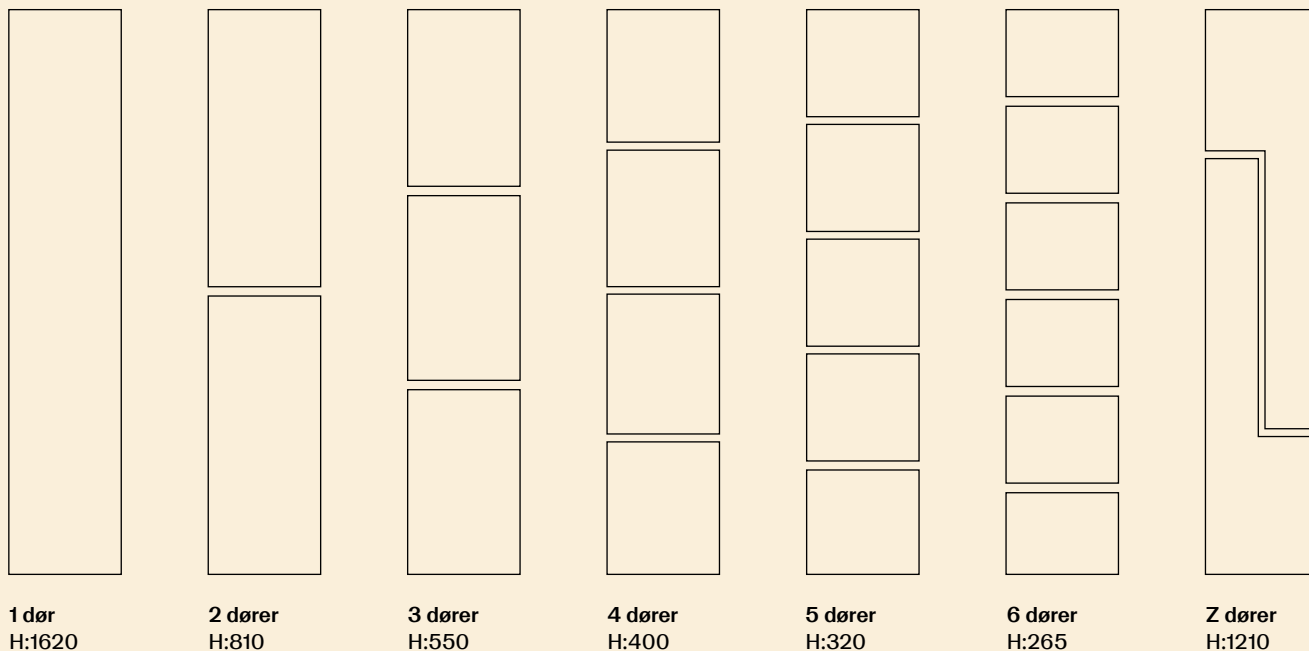

Laminat og solid leveres med opp til 5 dører i høyden

2. Størrelse skrog

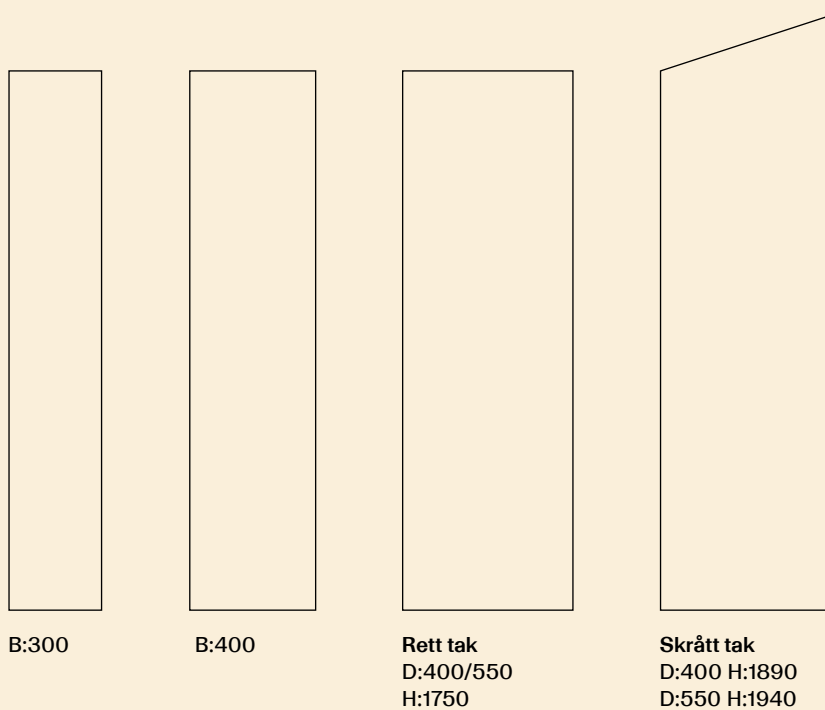

3. Dørtyper

Våre skap kan leveres med forskjellige type dører.

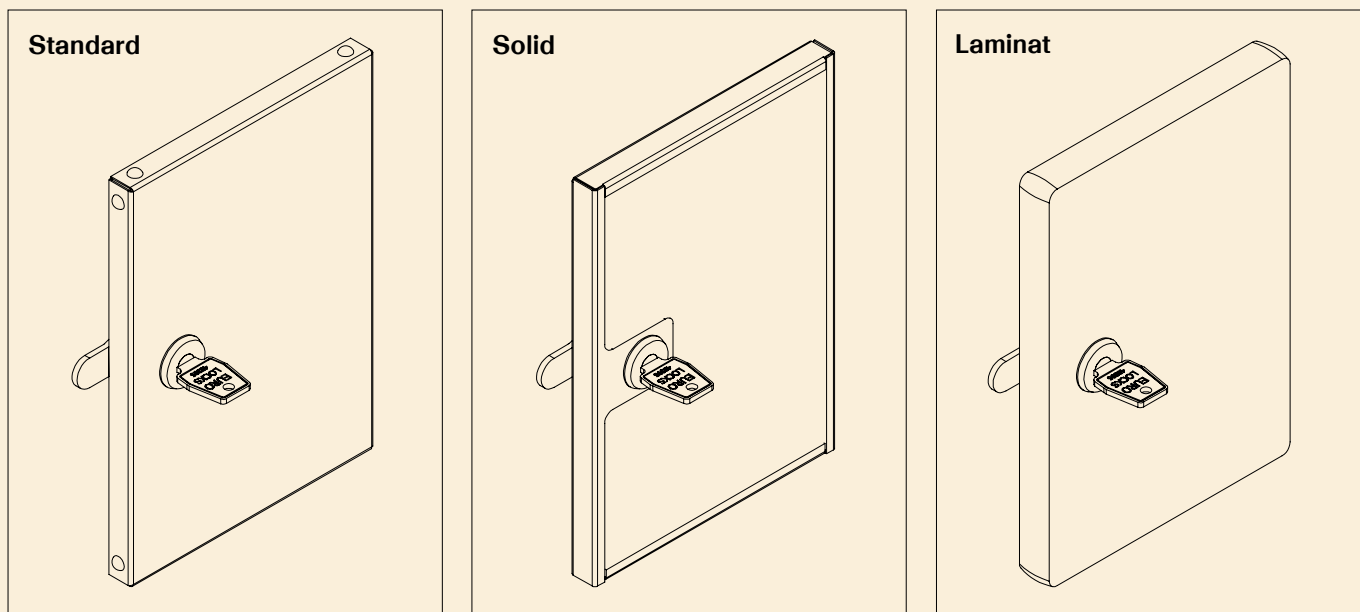

Oppbygning solid dør

Vår «Solid dør» er ekstra solid og utviklet spesielt med tanke på skoler. Døren er bygd opp av en ramme og bakplate i stål som lakkeres med slitesterk pulverlakk. Stålrammen fyller vi med slagsterk tremasseplate med stål- eller laminatinnstikk i ønsket farge.

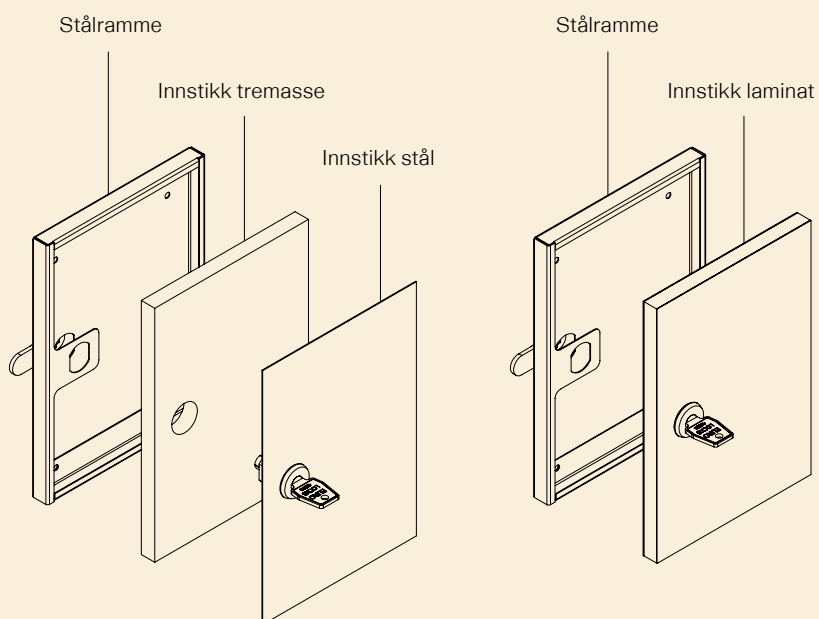

4. Sammenhengende moduler

Skapene bygges opp i moduler på 1 til 4 rom i bredden med maksimal bredde på 1200 mm.

5. Låstyp

Våre standardlåser, sylinder med nøkkel eller haspelås er inkludert i prisen. Se våre andre låstyper på side 75.

6. Understell

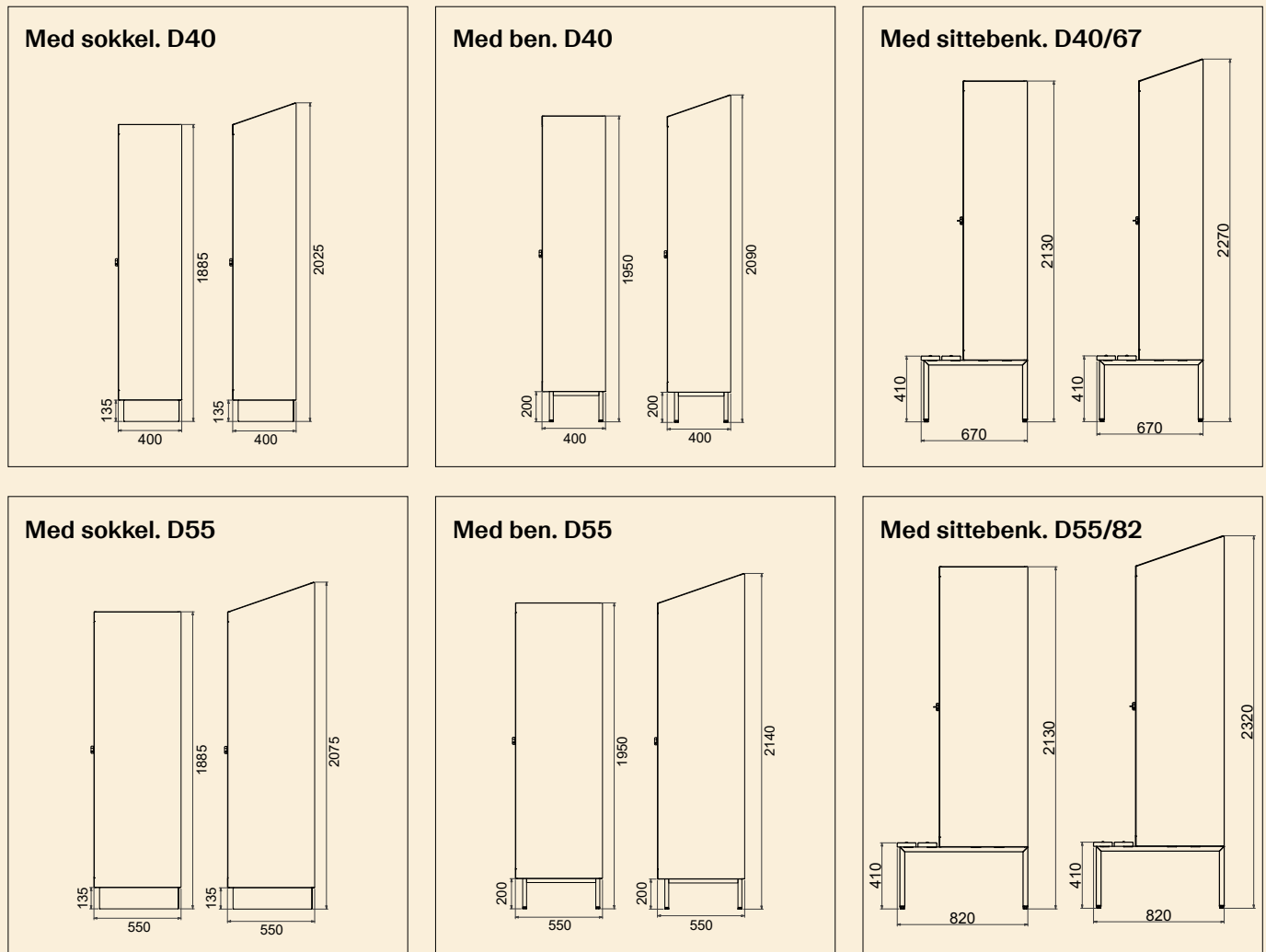

Standardfarger

RAL 9002 er standardfarge for skapskrog. Understell på skap følger skrogfarge.

Matt lakk/andre farger:

Vi kan tilby alle våre standardfarger i matt utførelse, pris på forespørsel.
Andre RAL- og NCS-farger, pris på forespørsel.

** Trykte farger kan avvike fra lakk.*

RAL 9016	RAL 9002	RAL 7035	RAL 7038	RAL 7037	RAL 7012	RAL 7016	RAL 9005
RAL 8017	RAL 1001	RAL 1015	RAL 1018	RAL 6002	RAL 6021	RAL 5018	RAL 5024
RAL 5023	RAL 5010	RAL 5003	RAL 4005	RAL 4010	RAL 3012	RAL 2010	RAL 3020



Unit 002, konsoll . Foto: Pernille Münster

Bærekraft & sirkularitet

Eskoleias møbler er utviklet for lang levetid, men også for en ansvarlig avslutning. Gjennom vår sirkulære returordning sikrer vi at stålmøbler som tas ut av bruk håndteres på en måte som gir maksimal ressursutnyttelse – enten gjennom gjenbruk, materialgjenvinning eller annen bærekraftig behandling.

Returordningen består av tre faser:

1. Vedlikehold

Vi kan skifte ut dører og låser på eksisterende skap der skapene står i dag.

2. Fornyelse/Re-design

Er det behov for å skifte farge på dører eller bygge om skapene så tar vi inn skapene til vår fabrikk.

3. Gjenvinning

Dersom det er ønske om å kjøpe nye skap fra Eskoleia, tilbyr Eskoleia en retur ordning hvor kunden kostnadsfritt får hentet de gamle skapene. Dette er en landsomfattende avtale i samarbeid med Retura.

Det er også svært viktig for oss at våre produkter ikke skal påvirke miljø eller samfunn negativt etter endt levetid hos sluttbruker, men at det skal bli til en ny ressurs gjennom gjenvinning eller redesign.

Ta kontakt med Retura og be om «Return to sender» eller Eskoleia-ordningen.

Telefon: 62 88 85 30

1



2



3



Unit

av Jonas Ravlo Stokke for Eskoleia



Eskoleia

Unit – design møter presisjon

Unit er en ny serie pulverlakkerte stålmøbler designet av Jonas Ravlo Stokke for Eskoleia.

Kolleksjonen kombinerer industriell presisjon, moderne estetikk og fleksibel funksjonalitet – utviklet for kontor, offentlige rom og prosjekter som krever robuste og visuelt rene løsninger.

Design som bygger rom

Unit er mer enn oppbevaring. De klare linjene, de rene flatene og den solide konstruksjonen gjør møblene til arkitektoniske elementer i seg selv. Når dagens arbeidsplasser krever mindre fysisk lagring, får møblene større visuell betydning – og Unit er laget for nettopp dette.

Skapt for profesjonelle miljøer

- Pulverlakkert stål og aluminium i et bredt spekter av RAL-farger
- Seks enheter med ulike høyder, formater og personlighet
- Mekanisk sammenføyning for rene detaljer og utskiftbare deler
- Produsert i Norge, med kortreist kvalitet og høy presisjon



Unit 006, konsoll fra utstillingen Tidsånden 2.0 (Hos Paul) under Designers Saturday 2025.
Foto: Anne Bråtveit.

Fleksibel i bruk – tydelig i uttrykk

Unit passer i kontorlandskap, møterom, skoler, helsebygg, resepsjoner og prosjektmiljøer der slitestyrke og visuell helhet er viktig. Serien egner seg godt som romdeler, lagring eller som selvstendige designobjekter.

For arkitekter, entreprenører og forhandlere

Unit gir mulighet til å skape helhetlige interiører med identitet og orden – samtidig som det er enkelt å prosjektere, levere og vedlikeholde. Robust, gjennomarbeidet og med stor frihet i uttrykket.

Velkommen til Unit

På de neste sidene finner du komplette produktsider.

Kontakt oss gjerne om Unit: ordre@eskoleia.no



Unit 001, konsoll av Jonas Ravlo Stokke for Eskoleia

Eskoleia®



Modell	Beskrivelse	Art. nr	Høyde	Bredde	Dybde
Unit 001, konsoll	En konsoll for større konferanse- og styrerom. Oppbevaring i toppen, med myktstengende lokk	132215	770	2125	675

SPESIFIKASJONER: Unit 001, konsoll

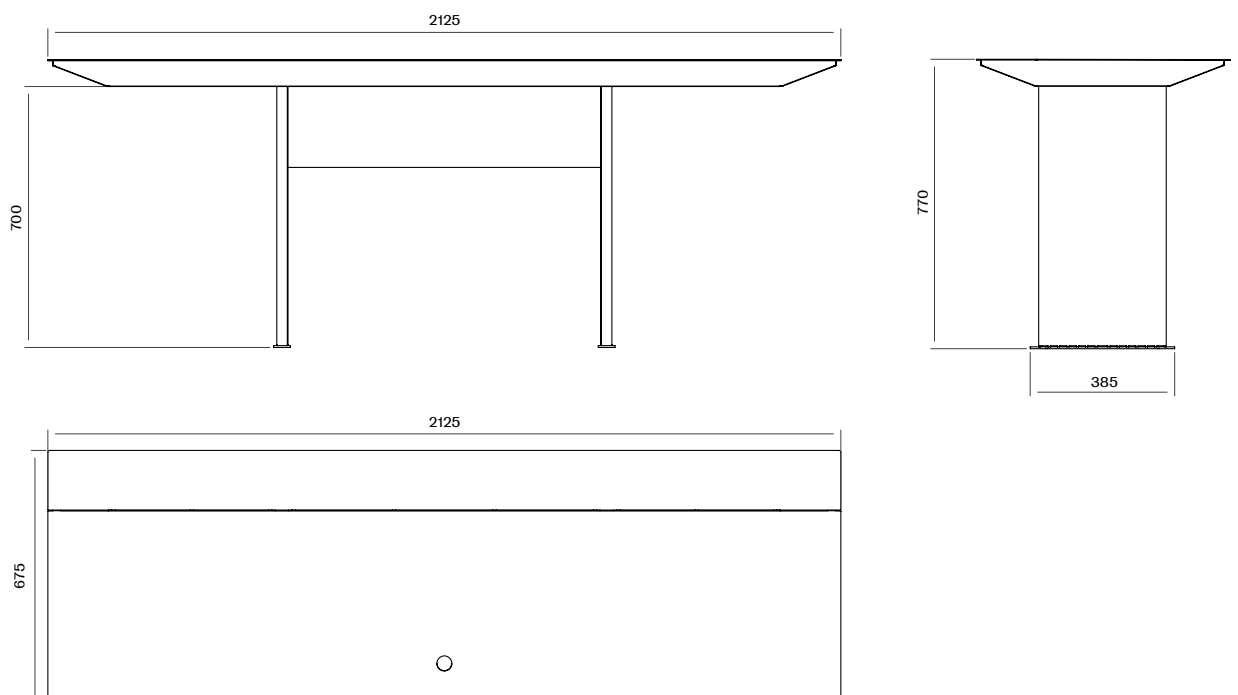

Unit 002, konsoll
av Jonas Ravlo Stokke for Eskoleia

Eskoleia®



Unit 002, konsoll av Jonas Ravlo Stokke for Eskoleia

Eskoleia®



Modell	Beskrivelse	Art. nr	Høyde	Bredde	Dybde
Unit 002, konsoll	En liten konsoll som også fungerer som sidebord for loungeområder eller sofagrupper. Oppbevaring i toppen.	132216	355	1430	620

SPESIFIKASJONER: Unit 002, konsoll

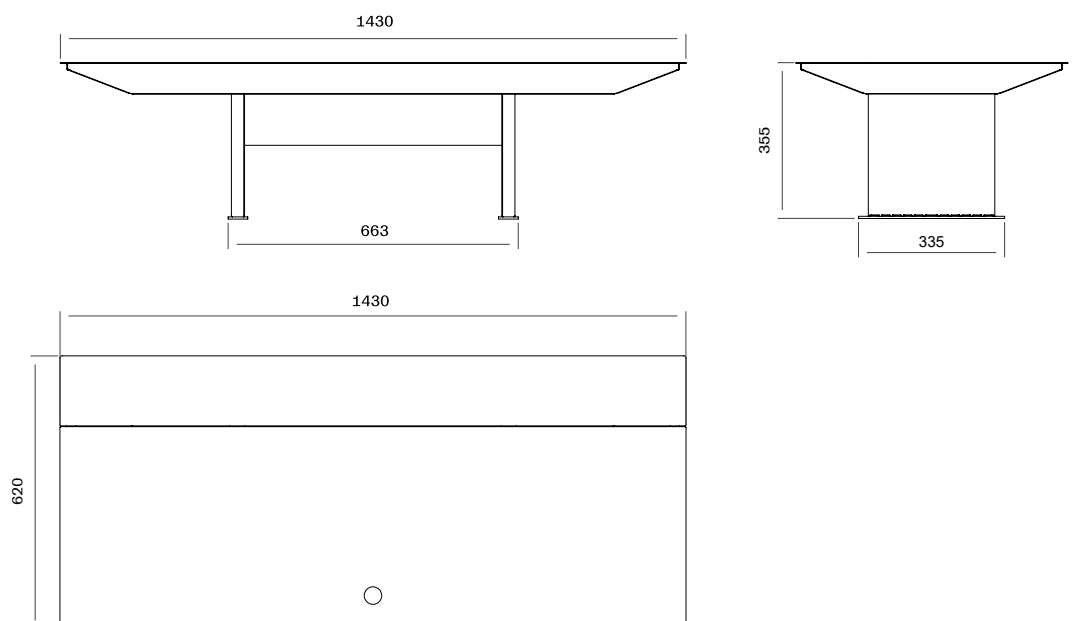

Unit 003, personlig oppbevaring
av Jonas Ravlo Stokke for Eskoleia

Eskoleia®



Unit 003, personlig oppbevaring av Jonas Ravlo Stokke for Eskoleia

Eskoleia®



Modell	Beskrivelse	Art. nr	Høyde	Bredde	Dybde
Unit 003, personlig oppbevaring	En liten konsoll som også fungerer som sidebord for loungeområder eller sofagrupper. Oppbevaring i toppen.	132217	770	2125	675

SPESIFIKASJONER: Unit 003, personlig oppbevaring

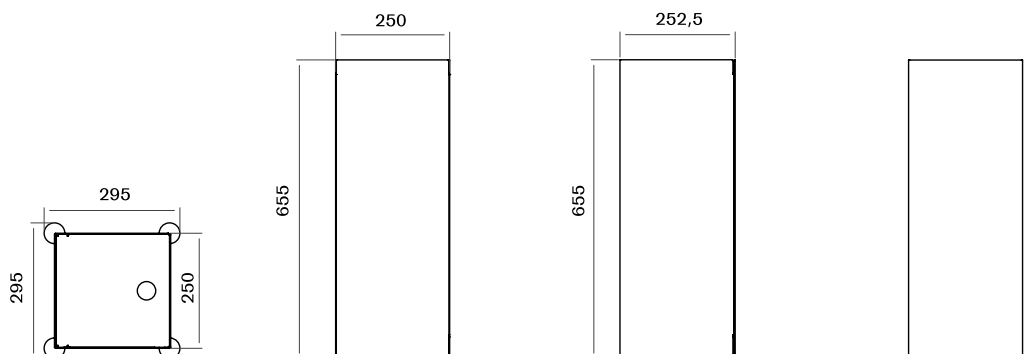

Unit 004, skjenk
av Jonas Ravlo Stokke for Eskoleia

Eskoleia®



Unit 004, skjenk

av Jonas Ravlo Stokke for Eskoleia

Eskoleia®



Modell	Beskrivelse	Art. nr	Høyde	Bredde	Dybde
Unit 004, skjenk	Skjenk for åpne kontorlandskap. Kan fungere som loungebord. Oppbevaring i toppen.	132218	285	1650	500

SPESIFIKASJONER: Unit 004, skjenk

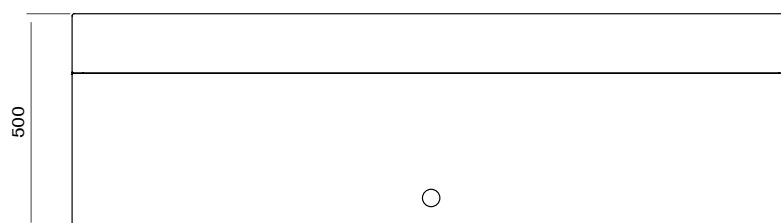
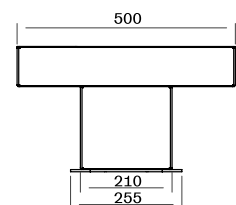
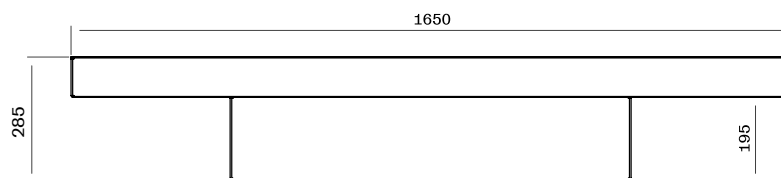



Unit 005, skjenk

av Jonas Ravlo Stokke for Eskoleia

Eskoleia®



Modell	Beskrivelse	Art. nr	Høyde	Bredde	Dybde
Unit 005, skjenk	Lav oppbevaringsenhet for åpne kontorlandskap. Kan fungere som loungebord. Oppbevaring i toppen.	132219	335	1150	310

SPESIFIKASJONER: Unit 005, skjenk

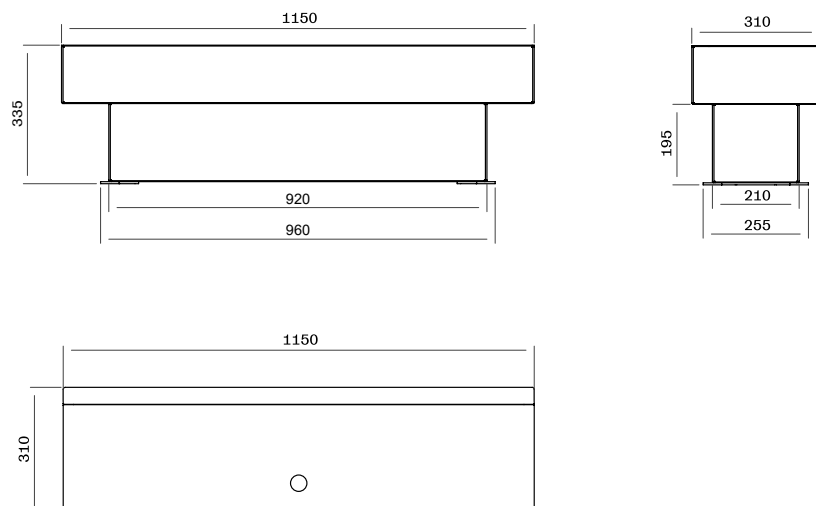

Unit 006, skjenk
av Jonas Ravlo Stokke for Eskoleia

Eskoleia®



Unit 006, skjenk

av Jonas Ravlo Stokke for Eskoleia

Eskoleia®



Modell	Beskrivelse	Art. nr	Høyde	Bredde	Dybde
Unit 006, skjenk	Skjenk med oppbevaring i toppen.	132220	425	1650	500

SPESIFIKASJONER: Unit 006, skjenk

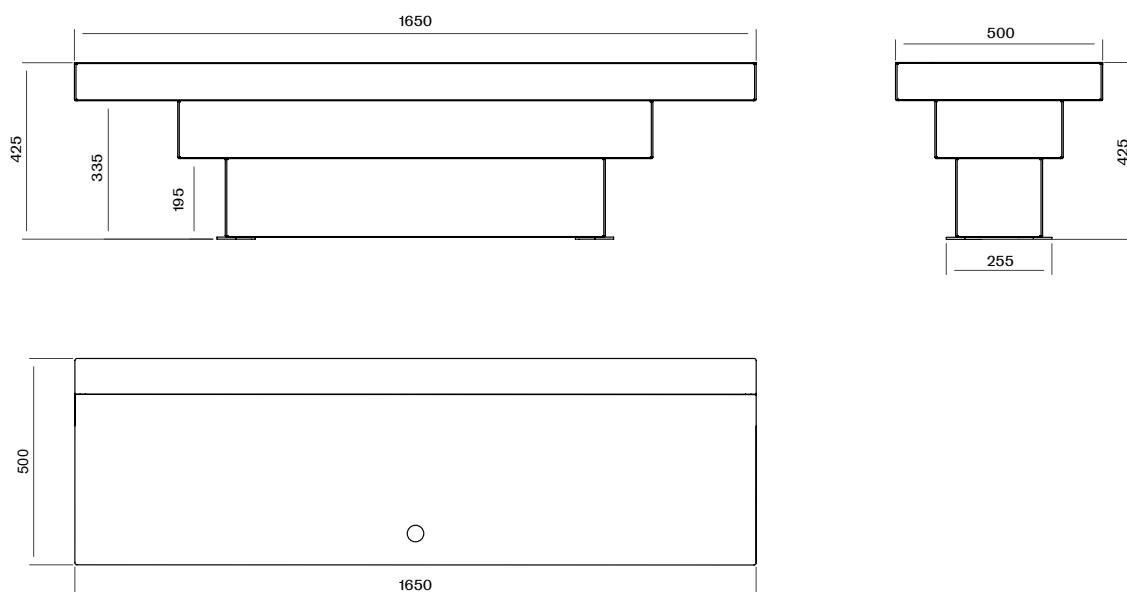

Garderobeskap



Eskoleieia

Garderobeskap

Hel dør. Bredde 30 cm.

Eskoleia®

Modell dobbel ståldør – tillegg for laminat		Art. nr	Tak	Bredde	Dybde	Høyde	Rom
	Garderobeskap 301 B30 D55	107452	Rett	300	550	1750	1 rom
	Garderobeskap 301 B30 D55	107460	Skrått	300	550	1940	1 rom
	Garderobeskap 301 B30 D40	110799	Rett	300	400	1750	1 rom
	Garderobeskap 301 B30 D40	110803	Skrått	300	400	1890	1 rom
	Garderobeskap 302 B60 D55	107453	Rett	600	550	1750	2 rom
	Garderobeskap 302 B60 D55	107461	Skrått	600	550	1940	2 rom
	Garderobeskap 302 B60 D40	110800	Rett	600	400	1750	2 rom
	Garderobeskap 302 B60 D40	110804	Skrått	600	400	1890	2 rom
	Garderobeskap 303 B90 D55	107454	Rett	900	550	1750	3 rom
	Garderobeskap 303 B90 D55	107462	Skrått	900	550	1940	3 rom
	Garderobeskap 303 B90 D40	110801	Rett	900	400	1750	3 rom
	Garderobeskap 303 B90 D40	110805	Skrått	900	400	1890	3 rom
	Garderobeskap 304 B120 D55	107455	Rett	1200	550	1750	4 rom
	Garderobeskap 304 B120 D55	107463	Skrått	1200	550	1940	4 rom
	Garderobeskap 304 B120 D40	110802	Rett	1200	400	1750	4 rom
	Garderobeskap 304 B120 D40	110806	Skrått	1200	400	1890	4 rom

Modell laminatdør

Netto tillegg per laminatdør i Formica Colors	111631	300	18	1620
---	--------	-----	----	------

16 mm MDF + 2 mm laminat (begge sider). Freste/lakkerte kanter.
Eget tilbud ved større ordre eller spesialer.

Understell (ben og sokkel) se side 72.

	Uten understell	Med sokkel (H135)	Med ben (H200)	Med sittebenk (H410)
Høyde med rett tak	1750	1885	1950	2130
Høyde med skrått tak D55	1940	2075	2140	2320
Høyde med skrått tak D40	1890	2025	2090	2270

Dybde skap: 550 mm (400 mm). Andre bredder og dybder på forespørsel.
Høyde dør: 1620 mm
Innredning: Hattehylle, klesstang med to ankerkroker og håndkleknagg i sideplate.
Låser: Standardlåser sylinder med nøkkel eller haspelås er inkludert i prisen.



Fritt valg av standardfarger på ståldører. Se fargekart side 10

Garderobeskap

Hel dør. Bredde 40 cm.

Eskoleia®

Modell dobbel ståldør – tillegg for laminat

	Art. nr	Tak	Bredde	Dybde	Høyde	Rom	
	Garderobeskap 401 B40 D55	110145	Rett	400	550	1750	1 rom
	Garderobeskap 401 B40 D55	110148	Skrått	400	550	1940	1 rom
	Garderobeskap 401 B40 D40	110551	Rett	400	400	1750	1 rom
	Garderobeskap 401 B40 D40	110554	Skrått	400	400	1890	1 rom
	Garderobeskap 402 B80 D55	110146	Rett	800	550	1750	2 rom
	Garderobeskap 402 B80 D55	110149	Skrått	800	550	1940	2 rom
	Garderobeskap 402 B80 D40	110552	Rett	800	400	1750	2 rom
	Garderobeskap 402 B80 D40	110555	Skrått	800	400	1890	2 rom
	Garderobeskap 403 B120 D55	110147	Rett	1200	550	1750	3 rom
	Garderobeskap 403 B120 D55	110150	Skrått	1200	550	1940	3 rom
	Garderobeskap 403 B120 D40	110553	Rett	1200	400	1750	3 rom
	Garderobeskap 403 B120 D40	110556	Skrått	1200	400	1890	3 rom

Modell laminatdør

Netto tillegg per laminatdør
i Formica Colors

111690 400 18 1620

16 mm MDF + 2 mm laminat (begge sider). Freste/lakkerte kanter.
Eget tilbud ved større ordre eller spesialer.

Understell (ben og sokkel) se side 72.

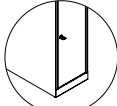
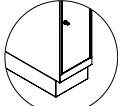
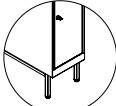
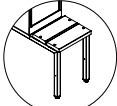
	Uten understell	Med sokkel (H135)	Med ben (H200)	Med sittebenk (H410)
Høyde med rett tak	1750 	1885 	1950 	2130 
Høyde med skrått tak D55	1940	2075	2140	2320
Høyde med skrått tak D40	1890	2025	2090	2270

Dybde skap:

550 mm (400 mm). Andre bredder og dybder på forespørsel.

Høyde dør:

1620 mm

Innredning:

Hattehylle, klesstang med to ankerkroker og håndkleknagg i sideplate.

Låser:

Standardlåser sylinder med nøkkel eller haspelås er inkludert i prisen.

Fritt valg av standardfarger på ståldører. Se fargekart side 10

Garderobeskap

Hel dør. Kombinasjonsskap

Eskoleia®

Modell dobbel ståldør – tillegg for laminat



	Art. nr	Tak	Bredde	Dybde	Høyde	Rom
Gard H40+20R B60 D55 felles lås	117211	Rett	600	550	1750	2 rom
Gard H40+20S B60 D55 felles lås	128664	Skrått	600	550	1940	2 rom
Gard H30+40R B70 D55 felles lås	117212	Rett	700	550	1750	2 rom
Gard H30+40S B70 D55 felles lås	120102	Skrått	700	550	1940	2 rom
Gard H302R B60 D55 felles lås	115789	Rett	600	550	1750	2 rom
Gard H302S B60 D55 felles lås	127538	Skrått	600	550	1940	2 rom
Gard H402R B80 D55 felles lås	118597	Rett	800	550	1750	2 rom
Gard H402S B80 D55 felles lås	125133	Skrått	800	550	1940	2 rom

Modell laminatdør

Netto tillegg per laminatdør i Formica Colors	102323	300	18	1620
--	--------	-----	----	------

16 mm MDF + 2 mm laminat (begge sider). Freste/lakkerte kanter.
Eget tilbud ved større ordre eller spesialer.

Understell (ben og sokkel) se side 72.

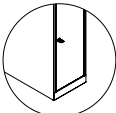
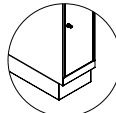
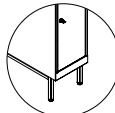
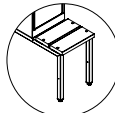
	Uten understell	Med sokkel (H135)	Med ben (H200)	Med sittebenk (H410)
Høyde med rett tak	1750 	1885 	1950 	2130 
Høyde med skrått tak D55	1940	2075	2140	2320

Dybde skap:

550 mm (400 mm). Andre bredder og dybder på forespørsel.

Høyde dør:

1620 mm

Innredning:

Hattehylle, klesstang med to ankerkroker og håndkleknagg i sideplate.

Felles låsing:

Tillegg – se ovenfor.

Fritt valg av standardfarger på ståldører. Se fargekart side 10



Eskoleia[®]

Garderobeskap

Boksskap. Bredder 30 cm. 2-delt

Eskoleia®

Modell dobbel ståldør – tillegg for laminat		Art. nr	Tak	Bredde	Dybde	Høyde	Rom
	Boksskap 21 B30 D55	102387	Rett	300	550	1750	2 rom
	Boksskap 21 B30 D55	102215	Skrått	300	550	1940	2 rom
	Boksskap 21 B30 D40	103059	Rett	300	400	1750	2 rom
	Boksskap 21 B30 D40	103083	Skrått	300	400	1890	2 rom
	Boksskap 22 B60 D55	102388	Rett	600	550	1750	4 rom
	Boksskap 22 B60 D55	102216	Skrått	600	550	1940	4 rom
	Boksskap 22 B60 D40	103060	Rett	600	400	1750	4 rom
	Boksskap 22 B60 D40	103084	Skrått	600	400	1890	4 rom
	Boksskap 23 B90 D55	102389	Rett	900	550	1750	6 rom
	Boksskap 23 B90 D55	102217	Skrått	900	550	1940	6 rom
	Boksskap 23 B90 D40	103061	Rett	900	400	1750	6 rom
	Boksskap 23 B90 D40	103085	Skrått	900	400	1890	6 rom
	Boksskap 24 B120 D55	102390	Rett	1200	550	1750	8 rom
	Boksskap 24 B120 D55	102218	Skrått	1200	550	1940	8 rom
	Boksskap 24 B120 D40	103062	Rett	1200	400	1750	8 rom
	Boksskap 24 B120 D40	103086	Skrått	1200	400	1890	8 rom

Modell laminatdør

Netto tillegg per laminatdør i Formica Colors	102323	300	18	810
---	--------	-----	----	-----

16 mm MDF + 2 mm laminat (begge sider). Freste/lakkerte kanter.
Eget tilbud ved større ordre eller spesialer.

Understell (ben og sokkel) se side 72.

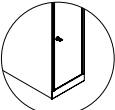
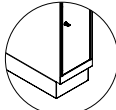
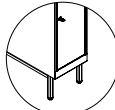
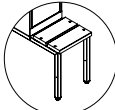
	Uten understell	Med sokkel (H135)	Med ben (H200)	Med sittebenk (H410)
Høyde med rett tak	1750 	1885 	1950 	2130 
Høyde med skrått tak D55	1940	2075	2140	2320
Høyde med skrått tak D40	1890	2025	2090	2270

Dybde skap:	550 mm (400 mm). Andre bredder og dybder på forespørsel.
Høyde dør:	810 mm
Innredning:	Klesstang og to ankerkroker i alle rom.
Låser:	Standardlåser sylinder med nøkkel eller haspelås er inkludert i prisen.

Fritt valg av standardfarger på ståldører. Se fargekart side 10

Garderobeskap

Boksskap. Bredder 30 cm. 3-delt

Eskoleia®

Modell	Art. nr	Tak	Bredde	Dybde	Høyde	Rom	
	Boksskap 31 B30 D55	102391	Rett	300	550	1750	3 rom
	Boksskap 31 B30 D55	102219	Skrått	300	550	1940	3 rom
	Boksskap 31 B30 D40	103063	Rett	300	400	1750	3 rom
	Boksskap 31 B30 D40	103087	Skrått	300	400	1890	3 rom
	Boksskap 32 B60 D55	102392	Rett	600	550	1750	6 rom
	Boksskap 32 B60 D55	102220	Skrått	600	550	1940	6 rom
	Boksskap 32 B60 D40	103064	Rett	600	400	1750	6 rom
	Boksskap 32 B60 D40	103088	Skrått	600	400	1890	6 rom
	Boksskap 33 B90 D55	102393	Rett	900	550	1750	9 rom
	Boksskap 33 B90 D55	102221	Skrått	900	550	1940	9 rom
	Boksskap 33 B90 D40	103065	Rett	900	400	1750	9 rom
	Boksskap 33 B90 D40	103089	Skrått	900	400	1890	9 rom
	Boksskap 34 B120 D55	102394	Rett	1200	550	1750	12 rom
	Boksskap 34 B120 D55	102222	Skrått	1200	550	1940	12 rom
	Boksskap 34 B120 D40	103066	Rett	1200	400	1750	12 rom
	Boksskap 34 B120 D40	103090	Skrått	1200	400	1890	12 rom

Modell laminatdør

Netto tillegg per laminatdør i Formica Colors	102324	300	18	540
---	--------	-----	----	-----

16 mm MDF + 2 mm laminat (begge sider). Freste/lakkerte kanter. Eget tilbud ved større ordre eller spesialer.

Understell (ben og sokkel) se side 72.

	Uten understell	Med sokkel (H135)	Med ben (H200)	Med sittebenk (H410)
Høyde med rett tak	1750	1885	1950	2130
Høyde med skrått tak D55	1940	2075	2140	2320
Høyde med skrått tak D40	1890	2025	2090	2270

Dybde skap:	550 mm (400 mm). Andre bredder og dybder på forespørsel.
Høyde dør:	540 mm
Innredning:	Ingen.
Låser:	Standardlåser sylinder med nøkkel eller haspelås er inkludert i prisen.

Fritt valg av standardfarger på ståldører. Se fargekart side 10

Garderobeskap

Boksskap. Bredder 30 cm. 4-delt

Eskoleia®

Modell dobbel ståldør – tillegg for laminat		Art. nr	Tak	Bredde	Dybde	Høyde	Rom
	Boksskap 41 B30 D55	102395	Rett	300	550	1750	4 rom
	Boksskap 41 B30 D55	102223	Skrått	300	550	1940	4 rom
	Boksskap 41 B30 D40	103067	Rett	300	400	1750	4 rom
	Boksskap 41 B30 D40	103091	Skrått	300	400	1890	4 rom
	Boksskap 42 B60 D55	102396	Rett	600	550	1750	8 rom
	Boksskap 42 B60 D55	102224	Skrått	600	550	1940	8 rom
	Boksskap 42 B60 D40	103068	Rett	600	400	1750	8 rom
	Boksskap 42 B60 D40	103092	Skrått	600	400	1890	8 rom
	Boksskap 43 B90 D55	102397	Rett	900	550	1750	12 rom
	Boksskap 43 B90 D55	102225	Skrått	900	550	1940	12 rom
	Boksskap 43 B90 D40	103069	Rett	900	400	1750	12 rom
	Boksskap 43 B90 D40	103093	Skrått	900	400	1890	12 rom
	Boksskap 44 B120 D55	102398	Rett	1200	550	1750	16 rom
	Boksskap 44 B120 D55	102226	Skrått	1200	550	1940	16 rom
	Boksskap 44 B120 D40	103070	Rett	1200	400	1750	16 rom
	Boksskap 44 B120 D40	103094	Skrått	1200	400	1890	16 rom

Modell laminatdør

Netto tillegg per laminatdør i Formica Colors	102325	300	18	400
---	--------	-----	----	-----

16 mm MDF + 2 mm laminat (begge sider). Freste/lakkerte kanter.
Eget tilbud ved større ordre eller spesialer.

Understell (ben og sokkel) se side 72.

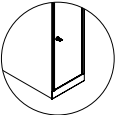
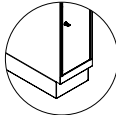
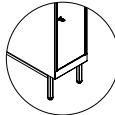
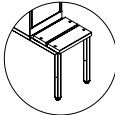
	Uten understell	Med sokkel (H135)	Med ben (H200)	Med sittebenk (H410)
Høyde med rett tak	1750 	1885 	1950 	2130 
Høyde med skrått tak D55	1940	2075	2140	2320
Høyde med skrått tak D40	1890	2025	2090	2270

Dybde skap:	550 mm (400 mm). Andre bredder og dybder på forespørsel.
Høyde dør:	400 mm
Innredning:	Ingen.
Låser:	Standardlåser sylinder med nøkkel eller haspelås er inkludert i prisen.

Fritt valg av standardfarger på ståldører. Se fargekart side 10

Garderobeskap

Boksskap. Bredder 30 cm. 5-delt

Eskoleia®

Modell dobbel ståldør – tillegg for laminat	Art. nr	Tak	Bredde	Dybde	Høyde	Rom	
	Boksskap 51 B30 D55	102399	Rett	300	550	1750	5 rom
	Boksskap 51 B30 D55	102227	Skrått	300	550	1940	5 rom
	Boksskap 51 B30 D40	103071	Rett	300	400	1750	5 rom
	Boksskap 51 B30 D40	103095	Skrått	300	400	1890	5 rom
	Boksskap 52 B60 D55	102400	Rett	600	550	1750	10 rom
	Boksskap 52 B60 D55	102228	Skrått	600	550	1940	10 rom
	Boksskap 52 B60 D40	103072	Rett	600	400	1750	10 rom
	Boksskap 52 B60 D40	103096	Skrått	600	400	1890	10 rom
	Boksskap 53 B90 D55	102401	Rett	900	550	1750	15 rom
	Boksskap 53 B90 D55	102229	Skrått	900	550	1940	15 rom
	Boksskap 53 B90 D40	103073	Rett	900	400	1750	15 rom
	Boksskap 53 B90 D40	103097	Skrått	900	400	1890	15 rom
	Boksskap 54 B120 D55	102402	Rett	1200	550	1750	20 rom
	Boksskap 54 B120 D55	102230	Skrått	1200	550	1940	20 rom
	Boksskap 54 B120 D40	103074	Rett	1200	400	1750	20 rom
	Boksskap 54 B120 D40	103098	Skrått	1200	400	1890	20 rom

Modell laminatdør

Netto tillegg per laminatdør i Formica Colors	102326	300	18	320
---	--------	-----	----	-----

16 mm MDF + 2 mm laminat (begge sider). Freste/lakkerte kanter.
Eget tilbud ved større ordre eller spesialer.

Understell (ben og sokkel) se side 72.

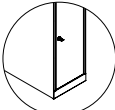
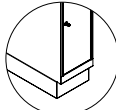
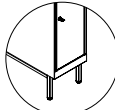
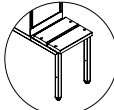
	Uten understell	Med sokkel (H135)	Med ben (H200)	Med sittebenk (H410)
Høyde med rett tak	1750 	1885 	1950 	2130 
Høyde med skrått tak D55	1940	2075	2140	2320
Høyde med skrått tak D40	1890	2025	2090	2270

Dybde skap:	550 mm (400 mm). Andre bredder og dybder på forespørsel.
Høyde dør:	320 mm
Innredning:	Ingen.
Låser:	Standardlåser sylinder med nøkkel eller haspelås er inkludert i prisen.

Fritt valg av standardfarger på ståldører. Se fargekart side 10

Garderobeskap

Boksskap. Bredder 30 cm. 6-delt

Eskoleia®

Modell	Art. nr	Tak	Bredde	Dybde	Høyde	Rom	
	Boksskap 61 B30 D55	102403	Rett	300	550	1750	6 rom
	Boksskap 61 B30 D55	102231	Skrått	300	550	1940	6 rom
	Boksskap 61 B30 D40	103075	Rett	300	400	1750	6 rom
	Boksskap 61 B30 D40	103099	Skrått	300	400	1890	6 rom
	Boksskap 62 B60 D55	102404	Rett	600	550	1750	12 rom
	Boksskap 62 B60 D55	102232	Skrått	600	550	1940	12 rom
	Boksskap 62 B60 D40	103076	Rett	600	400	1750	12 rom
	Boksskap 62 B60 D40	103100	Skrått	600	400	1890	12 rom
	Boksskap 63 B90 D55	102405	Rett	900	550	1750	18 rom
	Boksskap 63 B90 D55	102233	Skrått	900	550	1940	18 rom
	Boksskap 63 B90 D40	103077	Rett	900	400	1750	18 rom
	Boksskap 63 B90 D40	103101	Skrått	900	400	1890	18 rom
	Boksskap 64 B120 D55	102406	Rett	1200	550	1750	24 rom
	Boksskap 64 B120 D55	102234	Skrått	1200	550	1940	24 rom
	Boksskap 64 B120 D40	103078	Rett	1200	400	1750	24 rom
	Boksskap 64 B120 D40	103102	Skrått	1200	400	1890	24 rom

Modell laminatdør

Netto tillegg per laminatdør i Formica Colors	102325	300	18	270
---	--------	-----	----	-----

16 mm MDF + 2 mm laminat (begge sider). Freste/lakkerte kanter.
Eget tilbud ved større ordre eller spesialer.

Understell (ben og sokkel) se side 72.

	Uten understell	Med sokkel (H135)	Med ben (H200)	Med sittebenk (H410)
Høyde med rett tak	1750	1885	1950	2130
Høyde med skrått tak D55	1940	2075	2140	2320
Høyde med skrått tak D40	1890	2025	2090	2270

Dybde skap:	550 mm (400 mm). Andre bredder og dybder på forespørsel.
Høyde dør:	270 mm
Innredning:	Ingen.
Låser:	Standardlåser sylindere med nøkkel eller haspelås er inkludert i prisen.

Fritt valg av standardfarger på ståldører. Se fargekart side 10

Garderobeskap

Boksskap. Bredder 40 cm. 2-delt

Eskoleia®

Modell dobbel ståldør – tillegg for laminat	Art. nr	Tak	Bredde	Dybde	Høyde	Rom	
	Boksskap 21 B40 D55	102410	Rett	400	550	1750	2 rom
	Boksskap 21 B40 D55	102235	Skrått	400	550	1940	2 rom
	Boksskap 21 B40 D40	103106	Rett	400	400	1750	2 rom
	Boksskap 21 B40 D40	103124	Skrått	400	400	1890	2 rom
	Boksskap 22 B80 D55	102411	Rett	800	550	1750	4 rom
	Boksskap 22 B80 D55	102236	Skrått	800	550	1940	4 rom
	Boksskap 22 B80 D40	103107	Rett	800	400	1750	4 rom
	Boksskap 22 B80 D40	103125	Skrått	800	400	1890	4 rom
	Boksskap 23 B120 D55	102412	Rett	1200	550	1750	6 rom
	Boksskap 23 B120 D55	102237	Skrått	1200	550	1940	6 rom
	Boksskap 23 B120 D40	103108	Rett	1200	400	1750	6 rom
	Boksskap 23 B120 D40	103126	Skrått	1200	400	1890	6 rom

Modell laminatdør

Netto tillegg per laminatdør i Formica Colors	102329	300	18	810
---	--------	-----	----	-----

16 mm MDF + 2 mm laminat (begge sider). Freste/lakkerte kanter. Eget tilbud ved større ordre eller spesialer.

Understell (ben og sokkel) se side 72.

	Uten understell	Med sokkel (H135)	Med ben (H200)	Med sittebenk (H410)
Høyde med rett tak	1750	1885	1950	2130
Høyde med skrått tak D55	1940	2075	2140	2320
Høyde med skrått tak D40	1890	2025	2090	2270

Dybde skap:

550 mm (400 mm). Andre bredder og dybder på forespørsel.

Høyde dør:

810 mm

Innredning:

Klesstang og to ankerkroker i alle rom.

Låser:



Standardlåser sylindere med nøkkel eller haspelås er inkludert i prisen.

Fritt valg av standardfarger på ståldører. Se fargekart side 10

Garderobeskap

Boksskap. Bredder 40 cm. 3-delt

Eskoleia®

Modell dobbel ståldør – tillegg for laminat		Art. nr	Tak	Bredde	Dybde	Høyde	Rom
	Boksskap 31 B40 D55	102413	Rett	400	550	1750	3 rom
	Boksskap 31 B40 D55	102238	Skrått	400	550	1940	3 rom
	Boksskap 31 B40 D40	103109	Rett	400	400	1750	3 rom
	Boksskap 31 B40 D40	103127	Skrått	400	400	1890	3 rom
	Boksskap 32 B80 D55	102414	Rett	800	550	1750	6 rom
	Boksskap 32 B80 D55	102239	Skrått	800	550	1940	6 rom
	Boksskap 32 B80 D40	103110	Rett	800	400	1750	6 rom
	Boksskap 32 B80 D40	103128	Skrått	800	400	1890	6 rom
	Boksskap 33 B120 D55	102415	Rett	1200	550	1750	9 rom
	Boksskap 33 B120 D55	102240	Skrått	1200	550	1940	9 rom
	Boksskap 33 B120 D40	103111	Rett	1200	400	1750	9 rom
	Boksskap 33 B120 D40	103129	Skrått	1200	400	1890	9 rom

Modell laminatdør

Netto tillegg per laminatdør i Formica Colors	102213	400	18	540
---	--------	-----	----	-----

16 mm MDF + 2 mm laminat (begge sider). Freste/lakkerte kanter. Eget tilbud ved større ordre eller spesialer.

Understell (ben og sokkel) se side 72.

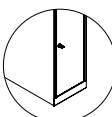
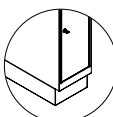
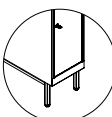
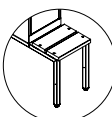
	Uten understell	Med sokkel (H135)	Med ben (H200)	Med sittebenk (H410)
Høyde med rett tak	1750 	1885 	1950 	2130 
Høyde med skrått tak D55	1940	2075	2140	2320
Høyde med skrått tak D40	1890	2025	2090	2270

Dybde skap:	550 mm (400 mm). Andre bredder og dybder på forespørsel.
Høyde dør:	540 mm
Innredning:	Ingen.
Låser:	Standardlåser sylinder med nøkkel eller haspelås er inkludert i prisen.

Fritt valg av standardfarger på ståldører. Se fargekart side 10

Garderobeskap

Boksskap. Bredder 40 cm. 4-delt

Eskoleia®

Modell dobbel ståldør – tillegg for laminat		Art. nr	Tak	Bredde	Dybde	Høyde	Rom
	Boksskap 41 B40 D55	102416	Rett	400	550	1750	4 rom
	Boksskap 41 B40 D55	102241	Skrått	400	550	1940	4 rom
	Boksskap 41 B40 D40	103112	Rett	400	400	1750	4 rom
	Boksskap 41 B40 D40	103130	Skrått	400	400	1890	4 rom
	Boksskap 42 B80 D55	102417	Rett	800	550	1750	8 rom
	Boksskap 42 B80 D55	102242	Skrått	800	550	1940	8 rom
	Boksskap 42 B80 D40	103113	Rett	800	400	1750	8 rom
	Boksskap 42 B80 D40	103131	Skrått	800	400	1890	8 rom
	Boksskap 43 B120 D55	102418	Rett	1200	550	1750	12 rom
	Boksskap 43 B120 D55	102243	Skrått	1200	550	1940	12 rom
	Boksskap 43 B120 D40	103114	Rett	1200	400	1750	12 rom
	Boksskap 43 B120 D40	103132	Skrått	1200	400	1890	12 rom

Modell laminatdør

Netto tillegg per laminatdør i Formica Colors	102330	400	18	400
---	--------	-----	----	-----

16 mm MDF + 2 mm laminat (begge sider). Freste/lakkerte kanter.
Eget tilbud ved større ordre eller spesialer.

Understell (ben og sokkel) se side 72.

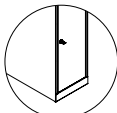
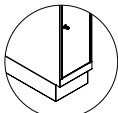
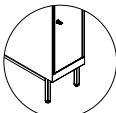
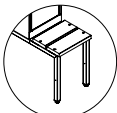
	Uten understell	Med sokkel (H135)	Med ben (H200)	Med sittebenk (H410)
Høyde med rett tak	1750 	1885 	1950 	2130 
Høyde med skrått tak D55	1940	2075	2140	2320
Høyde med skrått tak D40	1890	2025	2090	2270



Dybde skap:	550 mm (400 mm). Andre bredder og dybder på forespørsel.
Høyde dør:	400 mm
Innredning:	Ingen.
Låser:	Standardlåser sylinder med nøkkel eller haspelås er inkludert i prisen.

Fritt valg av standardfarger på ståldører. Se fargekart side 10

Garderobeskap

Boksskap. Bredder 40 cm. 5-delt

Eskoleia®

Modell dobbel ståldør – tillegg for laminat		Art. nr	Tak	Bredde	Dybde	Høyde	Rom
	Boksskap 51 B40 D55	102419	Rett	400	550	1750	5 rom
	Boksskap 51 B40 D55	102244	Skrått	400	550	1940	5 rom
	Boksskap 51 B40 D40	103115	Rett	400	400	1750	5 rom
	Boksskap 51 B40 D40	103133	Skrått	400	400	1890	5 rom
	Boksskap 52 B80 D55	102420	Rett	800	550	1750	10 rom
	Boksskap 52 B80 D55	102245	Skrått	800	550	1940	10 rom
	Boksskap 52 B80 D40	103116	Rett	800	400	1750	10 rom
	Boksskap 52 B80 D40	103134	Skrått	800	400	1890	10 rom
	Boksskap 53 B120 D55	102421	Rett	1200	550	1750	15 rom
	Boksskap 53 B120 D55	102246	Skrått	1200	550	1940	15 rom
	Boksskap 53 B120 D40	103117	Rett	1200	400	1750	15 rom
	Boksskap 53 B120 D40	103135	Skrått	1200	400	1890	15 rom

Modell laminatdør

Netto tillegg per laminatdør i Formica Colors	102331	400	18	320
---	--------	-----	----	-----

16 mm MDF + 2 mm laminat (begge sider). Freste/lakkerte kanter. Eget tilbud ved større ordre eller spesialer.

Understell (ben og sokkel) se side 72.

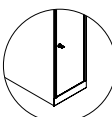
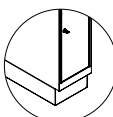
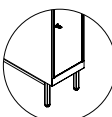
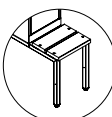
	Uten understell	Med sokkel (H135)	Med ben (H200)	Med sittebenk (H410)
Høyde med rett tak	1750 	1885 	1950 	2130 
Høyde med skrått tak D55	1940	2075	2140	2320
Høyde med skrått tak D40	1890	2025	2090	2270

Dybde skap:	550 mm (400 mm). Andre bredder og dybder på forespørsel.
Høyde dør:	320 mm
Innredning:	Ingen.
Låser:	Standardlåser sylinder med nøkkel eller haspelås er inkludert i prisen.

Fritt valg av standardfarger på ståldører. Se fargekart side 10

Garderobeskap

Boksskap. Bredder 40 cm. 6-delt

Eskoleia®

Modell dobbel ståldør – tillegg for laminat		Art. nr	Tak	Bredde	Dybde	Høyde	Rom
	Boksskap 61 B40 D55	102422	Rett	400	550	1750	6 rom
	Boksskap 61 B40 D55	102247	Skrått	400	550	1940	6 rom
	Boksskap 61 B40 D40	103118	Rett	400	400	1750	6 rom
	Boksskap 61 B40 D40	103136	Skrått	400	400	1890	6 rom
	Boksskap 62 B80 D55	102423	Rett	800	550	1750	12 rom
	Boksskap 62 B80 D55	102248	Skrått	800	550	1940	12 rom
	Boksskap 62 B80 D40	103119	Rett	800	400	1750	12 rom
	Boksskap 62 B80 D40	103137	Skrått	800	400	1890	12 rom
	Boksskap 63 B120 D55	102424	Rett	1200	550	1750	18 rom
	Boksskap 63 B120 D55	102249	Skrått	1200	550	1940	18 rom
	Boksskap 63 B120 D40	103120	Rett	1200	400	1750	18 rom
	Boksskap 63 B120 D40	103138	Skrått	1200	400	1890	18 rom

Modell laminatdør

Netto tillegg per laminatdør i Formica Colors	102331	400	18	270
---	--------	-----	----	-----

16 mm MDF + 2 mm laminat (begge sider). Freste/lakkerte kanter.
Eget tilbud ved større ordre eller spesialer.

Understell (ben og sokkel) se side 72.

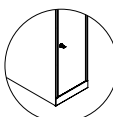
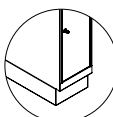
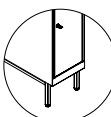
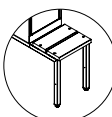
	Uten understell	Med sokkel (H135)	Med ben (H200)	Med sittebenk (H410)
Høyde med rett tak	1750 	1885 	1950 	2130 
Høyde med skrått tak D55	1940	2075	2140	2320
Høyde med skrått tak D40	1890	2025	2090	2270

















Dybde skap:	550 mm (400 mm). Andre bredder og dybder på forespørsel.
Høyde dør:	270 mm
Innredning:	Ingen.
Låser:	Standardlåser sylinder med nøkkel eller haspelås er inkludert i prisen.

Fritt valg av standardfarger på ståldører. Se fargekart side 10

Garderobeskap

Z-skap. Bredde 30 cm.

Eskoleia®

Modell dobbel ståldør – tillegg for laminat	Art. nr	Tak	Bredde	Dybde	Høyde	Rom
 Z-SKAP 3021 D55 rett	101079	Rett	300	550	1750	2 rom
 Z-SKAP 3021 D55 skrå	101663	Skrått	300	550	1940	2 rom
 Z-SKAP 3021 D40 rett	103303	Rett	300	400	1750	2 rom
 Z-SKAP 3021 D40 skrå	103307	Skrått	300	400	1890	2 rom
 Z-SKAP 3022 D55 rett	101100	Rett	600	550	1750	4 rom
 Z-SKAP 3022 D55 skrå	101666	Skrått	600	550	1940	4 rom
 Z-SKAP 3022 D40 rett	103304	Rett	600	400	1750	4 rom
 Z-SKAP 3022 D40 skrå	103308	Skrått	600	400	1890	4 rom
 Z-SKAP 3023 D55 rett	101108	Rett	900	550	1750	6 rom
 Z-SKAP 3023 D55 skrå	101669	Skrått	900	550	1940	6 rom
 Z-SKAP 3023 D40 rett	103305	Rett	900	400	1750	6 rom
 Z-SKAP 3023 D40 skrå	103309	Skrått	900	400	1890	6 rom
 Z-SKAP 3024 D55 rett	101154	Rett	1200	550	1750	8 rom
 Z-SKAP 3024 D55 skrå	101703	Skrått	1200	550	1940	8 rom
 Z-SKAP 3024 D40 rett	103306	Rett	1200	400	1750	8 rom
 Z-SKAP 3024 D40 skrå	103310	Skrått	1200	400	1890	8 rom

Modell laminatdør

Netto tillegg per laminatdør i Formica Colors	101930	Øvre	300	18	1210
Netto tillegg per laminatdør i Formica Colors	103833	Nedre	300	18	1210

16 mm MDF + 2 mm laminat (begge sider). Freste/lakkerte kanter.
Eget tilbud ved større ordre eller spesialer.

Understell (ben og sokkel) se side 72.

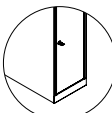
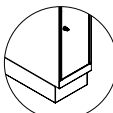
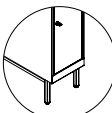
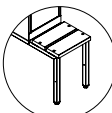
	Uten understell	Med sokkel (H135)	Med ben (H200)	Med sittebenk (H410)
Høyde med rett tak	1750 	1885 	1950 	2130 
Høyde med skrått tak D55	1940	2075	2140	2320
Høyde med skrått tak D40	1890	2025	2090	2270

Dybde skap:	550 mm (400 mm). Andre bredder og dybder på forespørsel.
Høyde dør:	1210 mm
Innredning:	Øverst: Klesstang med 2 ankerkroker og håndkleknagg i sideplate. Nederst: Stor ankerkrok og håndkleknagg i sideplate.
Låser:	Standardlåser sylindere med nøkkel eller haspelås er inkludert i prisen.



Fritt valg av standardfarger på ståldører. Se fargekart side 10

Garderobeskap

Z-skap. Bredde 40 cm.

Eskoleia®

Modell dobbel ståldør – tillegg for laminat

	Art. nr	Tak	Bredde	Dybde	Høyde	Rom	
	Z-SKAP 4021 D55 rett	101708	Rett	400	550	1750	2 rom
	Z-SKAP 4021 D55 skrå	101711	Skrått	400	550	1940	2 rom
	Z-SKAP 4021 D40 rett	103315	Rett	400	400	1750	2 rom
	Z-SKAP 4021 D40 skrå	103318	Skrått	400	400	1890	2 rom
	Z-SKAP 4022 D55 rett	101709	Rett	800	550	1750	4 rom
	Z-SKAP 4022 D55 skrå	101712	Skrått	800	550	1940	4 rom
	Z-SKAP 4022 D40 rett	103316	Rett	800	400	1750	4 rom
	Z-SKAP 4022 D40 skrå	103319	Skrått	800	400	1890	4 rom
	Z-SKAP 4023 D55 rett	101710	Rett	1200	550	1750	6 rom
	Z-SKAP 4023 D55 skrå	101713	Skrått	1200	550	1940	6 rom
	Z-SKAP 4023 D40 rett	103317	Rett	1200	400	1750	6 rom
	Z-SKAP 4023 D40 skrå	103320	Skrått	1200	400	1890	6 rom

Modell laminatdør

Netto tillegg per laminatdør i Formica Colors	115807	Øvre	300	18	1210
Netto tillegg per laminatdør i Formica Colors	103834	Nedre	300	18	1210

16 mm MDF + 2 mm laminat (begge sider). Freste/lakkerte kanter.
Eget tilbud ved større ordre eller spesialer.

Understell (ben og sokkel) se side 72.

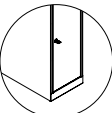
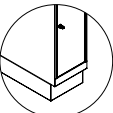
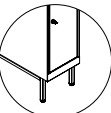
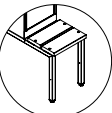
	Uten understell	Med sokkel (H135)	Med ben (H200)	Med sittebenk (H410)
Høyde med rett tak	1750 	1885 	1950 	2130 
Høyde med skrått tak D55	1940	2075	2140	2320
Høyde med skrått tak D40	1890	2025	2090	2270

Dybde skap:	550 mm (400 mm). Andre bredder og dybder på forespørsel.
Høyde dør:	1210 mm
Innredning:	Øverst: Klesstang med 2 ankerkroker og håndkleknagg i sideplate. Nederst: Stor ankerkrok og håndkleknagg i sideplate.
Låser:	Standardlåser sylinder med nøkkel eller haspelås er inkludert i prisen.

Fritt valg av standardfarger på ståldører. Se fargekart side 10

Garderobeskap

Retro høyskap, lavt skap og seksjon

Eskoleia®

Retro leveres hellakkert og med ben

Hel dør	Beskrivelse	Art. nr	Bredde	Dybde	Høyde	Rom
	Retro høyskap. Hel dør. Innredningsalternativ 1	102053	400	450	1870	1 rom
	Innredningsalternativ 2	102054				
	Innredningsalternativ 3	102055				
	Innredningsalternativ 4	102056				
	Innredningsalternativ 5	102057				
	Innredningsalternativ 6	102058				
	Innredningsalternativ 7	102059				
	<i>Dør H: 1620</i> <i>NB: Spesifiser innredningsalternativ 1-7</i>					

Todelt	Beskrivelse	Art. nr	Bredde	Dybde	Høyde	Rom
	Retro høyskap todelt. Innredningsalternativ 3	102061	400	450	1870	2 rom
	Innredningsalternativ 4	102062				
	Innredningsalternativ 5	102060				
	Innredningsalternativ 6	102063				
	Innredningsalternativ 7	102064				
	<i>Dør H: 810</i> <i>NB: Spesifiser innredningsalternativ 3-7</i>					

Firedeelt	Beskrivelse	Art. nr	Bredde	Dybde	Høyde	Rom
	Retro høyskap. Firedeelt 4 dører. Dør H: 400	102065	400	450	1870	4 rom

Lavt skap	Beskrivelse	Art. nr	Bredde	Dybde	Høyde	Rom
	Retro lavt skap 2 dører	102066	770	450	1025	1 rom

Seksjon på hjul	Modell	Art. nr	Bredde	Dybde	Høyde	Rom
	Retro seksjon på hjul	102067	400	450	560	1 rom

Garderobeskap

Retro høyskap innredning

Eskoleia®

NB! Husk å spesifisere hvilken innredning som ønskes i de høye skapene med hel- eller todelt dør. Fargekart, se side 10.

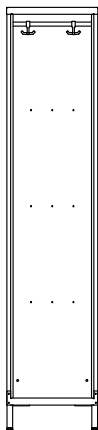

1

Klesstang i topp. Passer til hel dør.

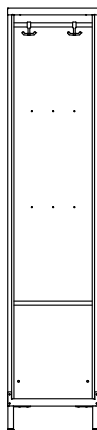

2

Klesstang i topp. Hylle bunn. Passer til hel dør.

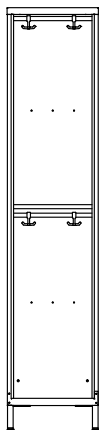

3

Klesstang i topp og midten. Passer til hel dør og todelt.

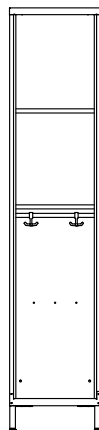

4

Hylle i topp og midten. Passer til hel dør og todelt.

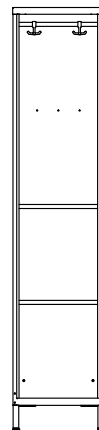

5

Hylle i bunn og midten. Klesstang i topp. Passer til hel dør og todelt.

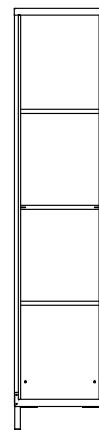

6

Tre hyller. Passer til hel dør, todelt og firedelt.

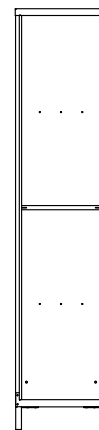

7

En hylle. Passer til hel dør og todelt.

Elevskap / skoleskap



Escoleia













Elevskap / Skoleskap

Z-skap. Bredde 30 cm. Solid/laminat

Eskoleia®

SOLID dør med stålinnstikk og kraftig dørstopper inkl. i prisen

Modell solid dør – tillegg for laminat

	Art. nr	Tak	Bredde	Dybde	Høyde	Rom
 Z-skap Solid/laminat 3021 D55	105633	Rett	300	550	1750	2 rom
 Z-skap Solid/laminat 3021 D55	105635	Skrått	300	550	1940	2 rom
 Z-skap Solid/laminat 3021 D40	105649	Rett	300	400	1750	2 rom
 Z-skap Solid/laminat 3021 D40	105651	Skrått	300	400	1890	2 rom
 Z-skap Solid/laminat 3022 D55	105634	Rett	600	550	1750	4 rom
 Z-skap Solid/laminat 3022 D55	105636	Skrått	600	550	1940	4 rom
 Z-skap Solid/laminat 3022 D40	105650	Rett	600	400	1750	4 rom
 Z-skap Solid/laminat 3022 D40	105652	Skrått	600	400	1890	4 rom
 Z-skap Solid/laminat 3023 D55	130536	Rett	900	550	1750	6 rom
 Z-skap Solid/laminat 3023 D55	130537	Skrått	900	550	1940	6 rom
 Z-skap Solid/laminat 3023 D40	130538	Rett	900	400	1750	6 rom
 Z-skap Solid/laminat 3023 D40	130539	Skrått	900	400	1890	6 rom

Modell laminatdør

Laminatinnstikk til SOLID dør i Formica Colors	130500	Øvre	300	18	1210
Laminatinnstikk til SOLID dør i Formica Colors	130501	Nedre	300	18	1210

16 mm MDF + 2 mm laminat (begge sider). Freste/lakkerte kanter. Eget tilbud ved større ordre eller spesialer.

Understell (ben og sokkel) se side 72.

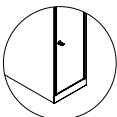
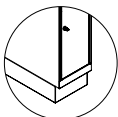
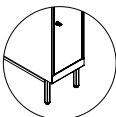
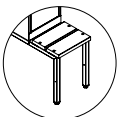
	Uten understell	Med sokkel (H135)	Med ben (H200)	Med sittebenk (H410)
Høyde med rett tak	1750 	1885 	1950 	2130 
Høyde med skrått tak D55	1940	2075	2140	2320
Høyde med skrått tak D40	1890	2025	2090	2270

Dybde skap:	550 mm (400 mm). Andre bredder og dybder på forespørsel.
Høyde dør:	1210 mm
Innredning:	Øverst: Klesstang med 2 ankerkroker og håndkleknagg i sideplate. Nederst: Stor ankerkrok og håndkleknagg i sideplate.
Låser:	Leveres med ASSA SOLID skolehasp. For andre låsalternativer, se side 75.

Fritt valg av standardfarger på ståldører. Se fargekart side 10

Garderobeskap

Z-skap. Bredde 40 cm. Solid/laminat

Eskoleia®

SOLID dør med stålinnstikk og kraftig dørstopper inkl. i prisen

Modell solid dør – tillegg for laminat		Art. nr	Tak	Bredde	Dybde	Høyde	Rom
	Z-skap Solid/laminat 4021 D55	105637	Rett	400	550	1750	2 rom
	Z-skap Solid/laminat 4021 D55	105639	Skrått	400	550	1940	2 rom
	Z-skap Solid/laminat 4021 D40	105653	Rett	400	400	1750	2 rom
	Z-skap Solid/laminat 4021 D40	105655	Skrått	400	400	1890	2 rom
	Z-skap Solid/laminat 4022 D55	105638	Rett	800	550	1750	4 rom
	Z-skap Solid/laminat 4022 D55	105640	Skrått	800	550	1940	4 rom
	Z-skap Solid/laminat 4022 D40	105654	Rett	800	400	1750	4 rom
	Z-skap Solid/laminat 4022 D40	105656	Skrått	800	400	1890	4 rom

Modell laminatdør

Laminatinnstikk til SOLID dør i Formica Colors	130504	Øvre	300	18	1210
Laminatinnstikk til SOLID dør i Formica Colors	130505	Nedre	300	18	1210

16 mm MDF + 2 mm laminat (begge sider). Freste/lakkerte kanter. Eget tilbud ved større ordre eller spesialer.

Understell (ben og sokkel) se side 72.

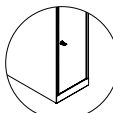
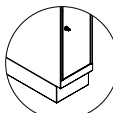
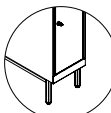
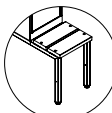
	Uten understell	Med sokkel (H135)	Med ben (H200)	Med sittebenk (H410)
Høyde med rett tak	1750 	1885 	1950 	2130 
Høyde med skrått tak D55	1940	2075	2140	2320
Høyde med skrått tak D40	1890	2025	2090	2270

Dybde skap:	550 mm (400 mm). Andre bredder og dybder på forespørsel.
Høyde dør:	1210 mm
Innredning:	Øverst: Klesstang med 2 ankerkroker og håndkleknagg i sideplate. Nederst: Stor ankerkrok og håndkleknagg i sideplate.
Låser:	Leveres med ASSA SOLID skolehasp. For andre låsalternativer, se side 75.



Fritt valg av standardfarger på ståldører. Se fargekart side 10

Elevskap / Skoleskap

4Z-skap. Brekke 50/100 cm. Solid/laminat

Eskoleia®

SOLID dør med stålinnstikk og kraftig dørstopper inkl. i prisen

Skoleskap 4Z		Art. nr	Tak	Bredde	Dybde	Høyde	Rom
	Skoleskap 4Z. Enkel	115264	Rett	500	400	1750	4 rom
	Skoleskap 4Z. Dobbel	125790	Rett	1000	400	1750	8 rom

Understell (ben og sokkel) se side 72.

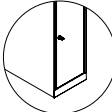
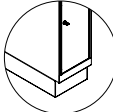
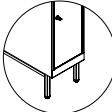
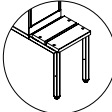
	Uten understell	Med sokkel (H135)	Med ben (H200)	Med sittebenk (H410)
Høyde med rett tak	1750 	1885 	1950 	2130 

Dybde skap:

550 mm (400 mm). Andre bredder og dybder på forespørsel.

Innredning:

Håndkleknagg i sideplate.

Låser:

Leveres med ASSA SOLID skolehasp. For andre låsalternativer, se side 75.



Fritt valg av standardfarger på ståldører. Se fargekart side 10

Elevskap / Skoleskap

Robust. Hel dør. Bredde 30 cm. *Solid/laminat*

Eskoleia®

SOLID dør med stålinnstikk og kraftig dørstopper inkl. i prisen

Modell solid dør – tillegg for laminat		Art. nr	Tak	Bredde	Dybde	Høyde	Rom
	Elevskap Solid/laminat* 301 B30 D55	111425	Rett	300	550	1750	1 rom
	Elevskap Solid/laminat* 301 B30 D55	111432	Skrått	300	550	1940	1 rom
	Elevskap Solid/laminat* 301 B30 D40	111481	Rett	300	400	1750	1 rom
	Elevskap Solid/laminat* 301 B30 D40	111488	Skrått	300	400	1890	1 rom
	Elevskap Solid/laminat* 302 B60 D55	111426	Rett	600	550	1750	2 rom
	Elevskap Solid/laminat* 302 B60 D55	111433	Skrått	600	550	1940	2 rom
	Elevskap Solid/laminat* 302 B60 D40	111482	Rett	600	400	1750	2 rom
	Elevskap Solid/laminat* 302 B60 D40	111489	Skrått	600	400	1890	2 rom
	Elevskap Solid/laminat* 303 B90 D55	111427	Rett	900	550	1750	3 rom
	Elevskap Solid/laminat* 303 B90 D55	111434	Skrått	900	550	1940	3 rom
	Elevskap Solid/laminat* 303 B90 D40	111483	Rett	900	400	1750	3 rom
	Elevskap Solid/laminat* 303 B90 D40	111490	Skrått	900	400	1890	3 rom

Modell laminatdør

Laminatdør B1 30cm 18 mm* i Formica Colors	111631	300	18	1620
Laminatinnstikk til SOLID dør B1 40 i Formica Colors	111633	300	18	1620

Understell (ben og sokkel) se side 72.

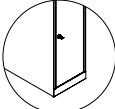
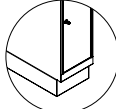
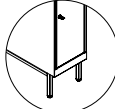
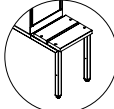
	Uten understell	Med sokkel (H135)	Med ben (H200)	Med sittebenk (H410)
Høyde med rett tak	1750 	1885 	1950 	2130 
Høyde med skrått tak D55	1940	2075	2140	2320
Høyde med skrått tak D40	1890	2025	2090	2270

Dørvalg:

Dybde skap:

Høyde dør:

Innredning:

Låser:

SOLID dør med stålinnstikk (inkl. i prisen) eller laminatinnstikk (tillegg*)

550 mm (400 mm). Andre bredder og dybder på forespørsel.

1620 mm

Hattehylle, klesstang med to ankerkroker og håndkleknagg i sideplate.

Leveres med ASSA SOLID skolehasp. For andre låsalternativer, se side 75.



Fritt valg av standardfarger på ståldører. Se fargekart side 10

Elevskap / Skoleskap

Robust. Bredde 30 cm. 2-delt. Solid/laminat

Eskoleia®

SOLID dør med stålinnstikk og kraftig dørstopper inkl. i prisen

Modell solid dør – tillegg for laminat		Art. nr	Tak	Bredde	Dybde	Høyde	Rom
	Elev Boks Solid/laminat* 21 B30 D55	102761	Rett	300	550	1750	2 rom
	Elev Boks Solid/laminat* 21 B30 D55	102771	Skrått	300	550	1940	2 rom
	Elev Boks Solid/laminat* 21 B30 D40	103225	Rett	300	400	1750	2 rom
	Elev Boks Solid/laminat* 21 B30 D40	103235	Skrått	300	400	1890	2 rom
	Elev Boks Solid/laminat* 22 B60 D55	102762	Rett	600	550	1750	4 rom
	Elev Boks Solid/laminat* 22 B60 D55	102772	Skrått	600	550	1940	4 rom
	Elev Boks Solid/laminat* 22 B60 D40	103226	Rett	600	400	1750	4 rom
	Elev Boks Solid/laminat* 22 B60 D40	103236	Skrått	600	400	1890	4 rom
	Elev Boks Solid/laminat* 23 B90 D55	111428	Rett	900	550	1750	6 rom
	Elev Boks Solid/laminat* 23 B90 D55	111435	Skrått	900	550	1940	6 rom
	Elev Boks Solid/laminat* 23 B90 D40	111484	Rett	900	400	1750	6 rom
	Elev Boks Solid/laminat* 23 B90 D40	111491	Skrått	900	400	1890	6 rom

Modell laminatdør

Laminatdør B2 30cm 18 mm* i Formica Colors	102323	300	18	810
Laminatinnstikk til SOLID dør B2 40 i Formica Colors	108658	300	18	810

Understell (ben og sokkel) se side 72.

	Uten understell	Med sokkel (H135)	Med ben (H200)	Med sittebenk (H410)
Høyde med rett tak	1750	1885	1950	2130
Høyde med skrått tak D55	1940	2075	2140	2320
Høyde med skrått tak D40	1890	2025	2090	2270

Dørvalg:

Dybde skap:

Høyde dør:

Innredning:

Låser:

SOLID dør med stålinnstikk (inkl. i prisen) eller laminatinnstikk (tillegg*)

550 mm (400 mm). Andre bredder og dybder på forespørsel.

810 mm

Klesstang med to ankerkroker i alle rom.

Leveres med ASSA SOLID skolehasp. For andre låsalternativer, se side 75.



Fritt valg av standardfarger på ståldører. Se fargekart side 10

Elevskap / Skoleskap

Robust. Bredde 30 cm. 3-delt. Solid/laminat

Eskoleia®

SOLID dør med stålinnstikk og kraftig dørstopper inkl. i prisen

Modell solid dør – tillegg for laminat		Art. nr	Tak	Bredde	Dybde	Høyde	Rom
	Elev Boks Solid/laminat* 31 B30 D55	102763	Rett	300	550	1750	3 rom
	Elev Boks Solid/laminat* 31 B30 D55	102773	Skrått	300	550	1940	3 rom
	Elev Boks Solid/laminat* 31 B30 D40	103227	Rett	300	400	1750	3 rom
	Elev Boks Solid/laminat* 31 B30 D40	103237	Skrått	300	400	1890	3 rom
	Elev Boks Solid/laminat* 32 B60 D55	102764	Rett	600	550	1750	6 rom
	Elev Boks Solid/laminat* 32 B60 D55	102774	Skrått	600	550	1940	6 rom
	Elev Boks Solid/laminat* 32 B60 D40	103228	Rett	600	400	1750	6 rom
	Elev Boks Solid/laminat* 32 B60 D40	103238	Skrått	600	400	1890	6 rom
	Elev Boks Solid/laminat* 33 B90 D55	111429	Rett	900	550	1750	9 rom
	Elev Boks Solid/laminat* 33 B90 D55	111436	Skrått	900	550	1940	9 rom
	Elev Boks Solid/laminat* 33 B90 D40	111485	Rett	900	400	1750	9 rom
	Elev Boks Solid/laminat* 33 B90 D40	111492	Skrått	900	400	1890	9 rom

Modell laminatdør

Laminatdør B3 30cm 18 mm* i Formica Colors	102324	300	18	540
Laminatinnstikk til SOLID dør B3 40 i Formica Colors	108659	300	18	540

Understell (ben og sokkel) se side 72.

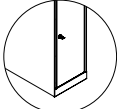
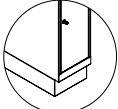
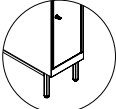
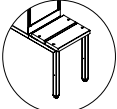
	Uten understell	Med sokkel (H135)	Med ben (H200)	Med sittebenk (H410)
Høyde med rett tak	1750 	1885 	1950 	2130 
Høyde med skrått tak D55	1940	2075	2140	2320
Høyde med skrått tak D40	1890	2025	2090	2270

Dørvalg:

Dybde skap:

Høyde dør:

Innredning:

Låser:

SOLID dør med stålinnstikk (inkl. i prisen) eller laminatinnstikk (tillegg*)

550 mm (400 mm). Andre bredder og dybder på forespørsel.

540 mm

Ingen.

Leveres med ASSA SOLID skolehasp. For andre låsalternativer, se side 75.



Fritt valg av standardfarger på ståldører. Se fargekart side 10

Elevskap / Skoleskap

Robust. Bredde 30 cm. 4-delt. Solid/laminat

Eskoleia®

SOLID dør med stålinnstikk og kraftig dørstopper inkl. i prisen

Modell solid dør – tillegg for laminat		Art. nr	Tak	Bredde	Dybde	Høyde	Rom
	Elev Boks Solid/laminat* 41 B30 D55	102765	Rett	300	550	1750	4 rom
	Elev Boks Solid/laminat* 41 B30 D55	102775	Skrått	300	550	1940	4 rom
	Elev Boks Solid/laminat* 41 B30 D40	103229	Rett	300	400	1750	4 rom
	Elev Boks Solid/laminat* 41 B30 D40	103239	Skrått	300	400	1890	4 rom
	Elev Boks Solid/laminat* 42 B60 D55	102766	Rett	600	550	1750	8 rom
	Elev Boks Solid/laminat* 42 B60 D55	102776	Skrått	600	550	1940	8 rom
	Elev Boks Solid/laminat* 42 B60 D40	103230	Rett	600	400	1750	8 rom
	Elev Boks Solid/laminat* 42 B60 D40	103240	Skrått	600	400	1890	8 rom
	Elev Boks Solid/laminat* 43 B90 D55	111430	Rett	900	550	1750	12 rom
	Elev Boks Solid/laminat* 43 B90 D55	111437	Skrått	900	550	1940	12 rom
	Elev Boks Solid/laminat* 43 B90 D40	111486	Rett	900	400	1750	12 rom
	Elev Boks Solid/laminat* 43 B90 D40	111493	Skrått	900	400	1890	12 rom

Modell laminatdør

Laminatdør B4 30cm 18 mm* i Formica Colors	102325	300	18	400
Laminatinnstikk til SOLID dør B4 40 i Formica Colors	108660	300	18	400

Understell (ben og sokkel) se side 72.

	Uten understell	Med sokkel (H135)	Med ben (H200)	Med sittebenk (H410)
Høyde med rett tak	1750	1885	1950	2130
Høyde med skrått tak D55	1940	2075	2140	2320
Høyde med skrått tak D40	1890	2025	2090	2270

Dørvalg:

Dybde skap:

Høyde dør:

Innredning:

Låser:

SOLID dør med stålinnstikk (inkl. i prisen) eller laminatinnstikk (tillegg*)

550 mm (400 mm). Andre bredder og dybder på forespørsel.

400 mm

Ingen.

Leveres med ASSA SOLID skolehasp. For andre låsalternativer, se side 75.



Fritt valg av standardfarger på ståldører. Se fargekart side 10

Elevskap / Skoleskap

Robust. Bredde 30 cm. 5-delt. Solid/laminat

Eskoleia®

SOLID dør med stålinnstikk og kraftig dørstopper inkl. i prisen

Modell solid dør – tillegg for laminat		Art. nr	Tak	Bredde	Dybde	Høyde	Rom
	Elev Boks Solid/laminat* 51 B30 D55	102767	Rett	300	550	1750	5 rom
	Elev Boks Solid/laminat* 51 B30 D55	102777	Skrått	300	550	1940	5 rom
	Elev Boks Solid/laminat* 51 B30 D40	103231	Rett	300	400	1750	5 rom
	Elev Boks Solid/laminat* 51 B30 D40	103241	Skrått	300	400	1890	5 rom
	Elev Boks Solid/laminat* 52 B60 D55	102768	Rett	600	550	1750	10 rom
	Elev Boks Solid/laminat* 52 B60 D55	102778	Skrått	600	550	1940	10 rom
	Elev Boks Solid/laminat* 52 B60 D40	103232	Rett	600	400	1750	10 rom
	Elev Boks Solid/laminat* 52 B60 D40	103242	Skrått	600	400	1890	10 rom
	Elev Boks Solid/laminat* 53 B90 D55	111431	Rett	900	550	1750	15 rom
	Elev Boks Solid/laminat* 53 B90 D55	111438	Skrått	900	550	1940	15 rom
	Elev Boks Solid/laminat* 53 B90 D40	111487	Rett	900	400	1750	15 rom
	Elev Boks Solid/laminat* 53 B90 D40	111494	Skrått	900	400	1890	15 rom

Modell laminatdør

Laminatdør B5 30cm 18 mm* i Formica Colors	102326	300	18	320
Laminatinnstikk til SOLID dør B5 40 i Formica Colors	108661	300	18	320

Understell (ben og sokkel) se side 72.

	Uten understell	Med sokkel (H135)	Med ben (H200)	Med sittebenk (H410)
Høyde med rett tak	1750	1885	1950	2130
Høyde med skrått tak D55	1940	2075	2140	2320
Høyde med skrått tak D40	1890	2025	2090	2270

Dørvalg:

Dybde skap:

Høyde dør:

Innredning:

Låser:

SOLID dør med stålinnstikk (inkl. i prisen) eller laminatinnstikk (tillegg*)

550 mm (400 mm). Andre bredder og dybder på forespørsel.

320 mm

Ingen.

Leveres med ASSA SOLID skolehasp. For andre låsalternativer, se side 75.



Fritt valg av standardfarger på ståldører. Se fargekart side 10

Elevskap / Skoleskap

Robust. Hel dør. Bredde 40 cm. *Solid/laminat*

Eskoleia®

SOLID dør med stålinnstikk og kraftig dørstopper inkl. i prisen

Modell solid dør – tillegg for laminat	Art. nr	Tak	Bredde	Dybde	Høyde	Rom	
	Elevskap Solid/laminat* 401R B40 D55	111537	Rett	400	550	1750	1 rom
	Elevskap Solid/laminat* 401S B40 D55	111539	Skrått	400	550	1940	1 rom
	Elevskap Solid/laminat* 401R B40 D40	111553	Rett	400	400	1750	1 rom
	Elevskap Solid/laminat* 401S B40 D40	111555	Skrått	400	400	1890	1 rom
	Elevskap Solid/laminat* 402R B80 D55	111538	Rett	800	550	1750	2 rom
	Elevskap Solid/laminat* 402S B80 D55	111540	Skrått	800	550	1940	2 rom
	Elevskap Solid/laminat* 402R B80 D40	111554	Rett	800	400	1750	2 rom
	Elevskap Solid/laminat* 402S B80 D40	111556	Skrått	800	400	1890	2 rom

Modell laminatdør

Laminatdør B1 40cm 18 mm* i Formica Colors	111690	300	18	1620
Laminatinnstikk til SOLID dør B1 40 i Formica Colors	111691	300	18	1620

Understell (ben og sokkel) se side 72.

	Uten understell	Med sokkel (H135)	Med ben (H200)	Med sittebenk (H410)
Høyde med rett tak	1750	1885	1950	2130
Høyde med skrått tak D55	1940	2075	2140	2320
Høyde med skrått tak D40	1890	2025	2090	2270

Dørvalg:

Dybde skap:

Høyde dør:

Innredning:

Låser:

SOLID dør med stålinnstikk (inkl. i prisen) eller laminatinnstikk (tillegg*)

550 mm (400 mm). Andre bredder og dybder på forespørsel.

1620 mm

Hattehylle, klesstang med to ankerkroker og håndkleknagg i sideplate.

Leveres med ASSA SOLID skolehasp. For andre låsalternativer, se side 75.

Fritt valg av standardfarger på ståldører. Se fargekart side 10

Elevskap / Skoleskap

Robust. Bredde 40 cm. 2-delt. Solid/laminat

Eskoleia®

SOLID dør med stålinnstikk og kraftig dørstopper inkl. i prisen

Modell solid dør – tillegg for laminat		Art. nr	Tak	Bredde	Dybde	Høyde	Rom
	Elev Boks Solid/laminat* 21 B40 D55	102781	Rett	400	550	1750	2 rom
	Elev Boks Solid/laminat* 21 B40 D55	102791	Skrått	400	550	1940	2 rom
	Elev Boks Solid/laminat* 21 B40 D40	103245	Rett	400	400	1750	2 rom
	Elev Boks Solid/laminat* 21 B40 D40	103255	Skrått	400	400	1890	2 rom
	Elev Boks Solid/laminat* 22 B80 D55	102782	Rett	800	550	1750	4 rom
	Elev Boks Solid/laminat* 22 B80 D55	102792	Skrått	800	550	1940	4 rom
	Elev Boks Solid/laminat* 22 B80 D40	103246	Rett	800	400	1750	4 rom
	Elev Boks Solid/laminat* 22 B80 D40	103256	Skrått	800	400	1890	4 rom

Modell laminatdør

Laminatdør B2 40cm 18 mm* i Formica Colors	102329	300	18	810
Laminatinnstikk til SOLID dør B2 40 i Formica Colors	108664	300	18	810

Understell (ben og sokkel) se side 72.

	Uten understell	Med sokkel (H135)	Med ben (H200)	Med sittebenk (H410)
Høyde med rett tak	1750	1885	1950	2130
Høyde med skrått tak D55	1940	2075	2140	2320
Høyde med skrått tak D40	1890	2025	2090	2270

Dørvalg:

Dybde skap:

Høyde dør:

Innredning:

Låser:

SOLID dør med stålinnstikk (inkl. i prisen) eller laminatinnstikk (tillegg*)

550 mm (400 mm). Andre bredder og dybder på forespørsel.

810 mm

Klesstang med to ankerkroker i alle rom.

Leveres med ASSA SOLID skolehasp. For andre låsalternativer, se side 75.

Fritt valg av standardfarger på ståldører. Se fargekart side 10



Elevskap / Skoleskap

Robust. Bredde 40 cm. 3-delt. Solid/laminat

Eskoleia®

SOLID dør med stålinnstikk og kraftig dørstopper inkl. i prisen

Modell solid dør – tillegg for laminat

	Art. nr	Tak	Bredde	Dybde	Høyde	Rom	
	Elev Boks Solid/laminat* 31 B40 D55	102783	Rett	400	550	1750	3 rom
	Elev Boks Solid/laminat* 31 B40 D55	102793	Skrått	400	550	1940	3 rom
	Elev Boks Solid/laminat* 31 B40 D40	103247	Rett	400	400	1750	3 rom
	Elev Boks Solid/laminat* 31 B40 D40	103257	Skrått	400	400	1890	3 rom
	Elev Boks Solid/laminat* 32 B80 D55	102784	Rett	800	550	1750	6 rom
	Elev Boks Solid/laminat* 32 B80 D55	102794	Skrått	800	550	1940	6 rom
	Elev Boks Solid/laminat* 32 B80 D40	103248	Rett	800	400	1750	6 rom
	Elev Boks Solid/laminat* 32 B80 D40	103258	Skrått	800	400	1890	6 rom

Modell laminatdør

Laminatdør B3 40cm 18 mm* i Formica Colors	102213	400	18	540
Laminatinnstikk til SOLID dør B3 40 i Formica Colors	108665	400	18	540

Understell (ben og sokkel) se side 72.

	Uten understell	Med sokkel (H135)	Med ben (H200)	Med sittebenk (H410)
Høyde med rett tak	1750	1885	1950	2130
Høyde med skrått tak D55	1940	2075	2140	2320
Høyde med skrått tak D40	1890	2025	2090	2270

Dørvalg:

Dybde skap:

Høyde dør:

Innredning:

Låser:

SOLID dør med stålinnstikk (inkl. i prisen) eller laminatinnstikk (tillegg*)

550 mm (400 mm). Andre bredder og dybder på forespørsel.

540 mm

Ingen.

Leveres med ASSA SOLID skolehasp. For andre låsalternativer, se side 75.



Fritt valg av standardfarger på ståldører. Se fargekart side 10

Elevskap / Skoleskap

Robust. Bredde 40 cm. 4-delt. Solid/laminat

Eskoleia®

SOLID dør med stålinnstikk og kraftig dørstopper inkl. i prisen

Modell solid dør – tillegg for laminat		Art. nr	Tak	Bredde	Dybde	Høyde	Rom
	Elev Boks Solid/laminat* 41 B40 D55	102785	Rett	400	550	1750	4 rom
	Elev Boks Solid/laminat* 41 B40 D55	102795	Skrått	400	550	1940	4 rom
	Elev Boks Solid/laminat* 41 B40 D40	103249	Rett	400	400	1750	4 rom
	Elev Boks Solid/laminat* 41 B40 D40	103259	Skrått	400	400	1890	4 rom
	Elev Boks Solid/laminat* 42 B80 D55	102786	Rett	800	550	1750	8 rom
	Elev Boks Solid/laminat* 42 B80 D55	102796	Skrått	800	550	1940	8 rom
	Elev Boks Solid/laminat* 42 B80 D40	103250	Rett	800	400	1750	8 rom
	Elev Boks Solid/laminat* 42 B80 D40	103260	Skrått	800	400	1890	8 rom

Modell laminatdør

Laminatdør B2 40cm 18 mm* i Formica Colors	102330	400	18	400
Laminatinnstikk til SOLID dør B4 40 i Formica Colors	108666	400	18	400

Understell (ben og sokkel) se side 72.

	Uten understell	Med sokkel (H135)	Med ben (H200)	Med sittebenk (H410)
Høyde med rett tak	1750	1885	1950	2130
Høyde med skrått tak D55	1940	2075	2140	2320
Høyde med skrått tak D40	1890	2025	2090	2270

Dørvalg:

Dybde skap:

Høyde dør:

Innredning:

Låser:

SOLID dør med stålinnstikk (inkl. i prisen) eller laminatinnstikk (tillegg*)

550 mm (400 mm). Andre bredder og dybder på forespørsel.

400 mm

Ingen.

Leveres med ASSA SOLID skolehasp. For andre låsalternativer, se side 75.



Fritt valg av standardfarger på ståldører. Se fargekart side 10

Elevskap / Skoleskap

Robust. Bredde 40 cm. 5-delt. Solid/laminat

Eskoleia®

SOLID dør med stålinnstikk og kraftig dørstopper inkl. i prisen

Modell solid dør – tillegg for laminat	Art. nr	Tak	Bredde	Dybde	Høyde	Rom
 Elev Boks Solid/laminat* 51 B40 D55	102787	Rett	400	550	1750	5 rom
Elev Boks Solid/laminat* 51 B40 D55	102797	Skrått	400	550	1940	5 rom
Elev Boks Solid/laminat* 51 B40 D40	103251	Rett	400	400	1750	5 rom
Elev Boks Solid/laminat* 51 B40 D40	103261	Skrått	400	400	1890	5 rom
 Elev Boks Solid/laminat* 52 B80 D55	102788	Rett	800	550	1750	10 rom
Elev Boks Solid/laminat* 52 B80 D55	102798	Skrått	800	550	1940	10 rom
Elev Boks Solid/laminat* 52 B80 D40	103252	Rett	800	400	1750	10 rom
Elev Boks Solid/laminat* 52 B80 D40	103262	Skrått	800	400	1890	10 rom

Modell laminatdør

Laminatdør B3 40cm 18 mm* i Formica Colors	102331	400	18	320
Laminatinnstikk til SOLID dør B5 40 i Formica Colors	108667	400	18	320

Understell (ben og sokkel) se side 72.

	Uten understell	Med sokkel (H135)	Med ben (H200)	Med sittebenk (H410)
Høyde med rett tak	1750	1885	1950	2130
Høyde med skrått tak D55	1940	2075	2140	2320
Høyde med skrått tak D40	1890	2025	2090	2270

Dørvalg:

Dybde skap:

Høyde dør:

Innredning:

Låser:

SOLID dør med stålinnstikk (inkl. i prisen) eller laminatinnstikk (tillegg*)

550 mm (400 mm). Andre bredder og dybder på forespørsel.

320 mm

Ingen.

Leveres med ASSA SOLID skolehasp. For andre låsalternativer, se side 75.

Fritt valg av standardfarger på ståldører. Se fargekart side 10













Eskoleia®

Elevskap / Skoleskap

Robust. H94. Bredde 30 cm. Solid/laminat

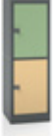
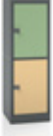
Eskoleia®

SOLID dør med stålinnstikk og kraftig dørstopper inkl. i prisen

Modell solid dør – tillegg for laminat	Art. nr	Tak	Bredde	Dybde	Høyde	Rom
 Elevskap H94 301 B30 D55	110944	Rett	300	550	940	1 rom
 Elevskap H94 301 B30 D40	110938	Rett	300	400	940	1 rom
 Elevskap H94 302 B60 D55	110945	Rett	600	550	940	2 rom
 Elevskap H94 302 B60 D40	110939	Rett	600	400	940	2 rom
 Elevskap H94 303 B90 D55	110946	Rett	900	550	940	3 rom
 Elevskap H94 303 B90 D40	110940	Rett	900	400	940	3 rom
 Elev Boks H94 21 B30 D55	110947	Rett	300	550	940	2 rom
 Elev Boks H94 21 B30 D40	110941	Rett	300	400	940	2 rom
 Elev Boks H94 22 B60 D55	110948	Rett	600	550	940	4 rom
 Elev Boks H94 22 B60 D40	110942	Rett	600	400	940	4 rom
 Elev Boks H94 23 B90 D55	110949	Rett	900	550	940	6 rom
 Elev Boks H94 23 B90 D40	110943	Rett	900	400	940	6 rom

Modell laminatdør

Laminatinnstikk til 30 hel dør B2	108658	300
Laminatinnstikk til 30 2-delt dør B4	108660/109761	300
Stålinnstikk til 30 hel dør B2	108670	300
Stålinnstikk til 30 2-delt dør B4	108672/109769	300

Understell (ben og sokkel) se side 72.

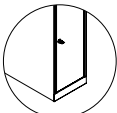
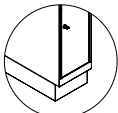
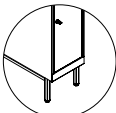
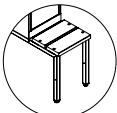
	Uten understell	Med sokkel (H135)	Med ben (H200)	Med sittebenk (H410)
Høyde med rett tak	940	1075	1140	1350
				

Dørvalg:

Dybde skap:

Høyde dør:

Standard innredning:

Tilvalg innredning:

Låser:

SOLID dør med stålinnstikk (inkl. i prisen) eller laminatinnstikk (tillegg*)

550 mm (400 mm). Andre bredder og dybder på forespørsel.

Hel dør: 810 mm, 2-delt: 400 mm.

Hel dør: Klesstang med 2 kroker. 2 dører i høyden: Ingen.

Hel dør: Bokfag.

Leveres med ASSA SOLID skolehasp. For andre låsalternativer, se side 75.





Fritt valg av standardfarger på ståldører. Se fargekart side 10

Elevskap / Skoleskap

Robust. H94. Bredde 40 cm. *Solid/laminat*

Eskoleia®

SOLID dør med stålinnstikk og kraftig dørstopper inkl. i prisen

Modell solid dør – tillegg for laminat		Art. nr	Tak	Bredde	Dybde	Høyde	Rom
	Elevskap H94 401 B40 D55	110953	Rett	400	550	940	1 rom
	Elevskap H94 401 40 B40 D40	110950	Rett	400	400	940	1 rom
	Elevskap H94 402 B80 D55	110954	Rett	800	550	940	2 rom
	Elevskap H94 402 B80 D40	110951	Rett	800	400	940	2 rom
	Elev Boks H94 21 B40 D55	110955	Rett	400	550	940	2 rom
	Elev Boks H94 21 B40 D40	107768	Rett	400	400	940	2 rom
	Elev Boks H94 22 B80 D55	110956	Rett	800	550	940	4 rom
	Elev Boks H94 22 B80 D40	110952	Rett	800	400	940	4 rom

Modell laminatdør

Laminatinnstikk til 40 hel dør B2	108664	400
Laminatinnstikk til 40 2-delt dør B4	108666/109765	400
Stålinnstikk til 40 hel dør B2	108676	400
Stålinnstikk til 40 2-delt dør B4	108678/109773	400

Understell (ben og sokkel) se side 72.

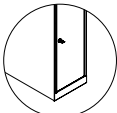
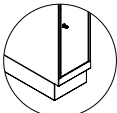
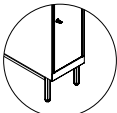
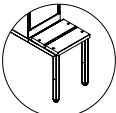
	Uten understell	Med sokkel (H135)	Med ben (H200)	Med sittebenk (H410)
Høyde med rett tak	940 	1075 	1140 	1350 

Dørvalg:

Dybde skap:

Høyde dør:

Standard innredning:

Tilvalg innredning:

Låser:

SOLID dør med stålinnstikk (inkl. i prisen) eller laminatinnstikk (tillegg*)

550 mm (400 mm). Andre bredder og dybder på forespørsel.

Hel dør: 810 mm, 2-delt: 400 mm.

Hel dør: Klesstang med 2 kroker. 2 dører i høyden: Ingen.

Hel dør: Bokfag.

Leveres med ASSA SOLID skolehasp. For andre låsalternativer, se side 75.











Fritt valg av standardfarger på ståldører. Se fargekart side 10

Elevskap / Skoleskap

Robust. H121. Bredde 30 cm. *Solid/laminat*

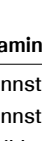
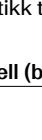
Eskoleia®

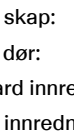
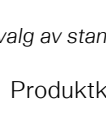
SOLID dør med stålinnstikk og kraftig dørstopper inkl. i prisen

Modell solid dør – tillegg for laminat	Art. nr	Tak	Bredde	Dybde	Høyde	Rom
 Elevskap H121 301 B30 D55	110963	Rett	300	550	1213	1 rom
 Elevskap H121 301 B30 D40	110957	Rett	300	400	1213	1 rom
 Elevskap H121 302 B60 D55	110964	Rett	600	550	1213	2 rom
 Elevskap H121 302 B60 D40	110958	Rett	600	400	1213	2 rom
 Elevskap H121 303 B90 D55	110965	Rett	900	550	1213	3 rom
 Elevskap H121 303 B90 D40	110959	Rett	900	400	1213	3 rom
 Elev Boks H121 21 B30 D55	110966	Rett	300	550	1213	2 rom
 Elev Boks H121 21 B30 D40	110960	Rett	300	400	1213	2 rom
 Elev Boks H121 22 B60 D55	110967	Rett	600	550	1213	4 rom
 Elev Boks H121 22 B60 D40	110961	Rett	600	400	1213	4 rom
 Elev Boks H121 23 B90 D55	110968	Rett	900	550	1213	6 rom
 Elev Boks H121 23 B90 D40	110962	Rett	900	400	1213	6 rom

Modell laminatdør

Laminatinnstikk til 30 hel dør B2	110995	300
Laminatinnstikk til 30 2-delt dør B3	108659/109760	300
Stålinnstikk til 30 hel dør B2	110997	300
Stålinnstikk til 30 2-delt dør B3	108671/109768	300

Understell (ben og sokkel) se side 72.

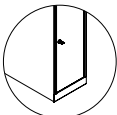
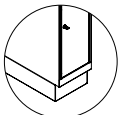
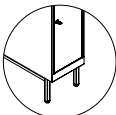
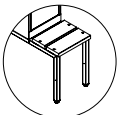
	Uten understell	Med sokkel (H135)	Med ben (H200)	Med sittebenk (H410)
Høyde med rett tak	1213 	1348 	1413 	1623 

Dørvalg:

Dybde skap:

Høyde dør:

Standard innredning:

Tilvalg innredning:

Låser:

SOLID dør med stålinnstikk (inkl. i prisen) eller laminatinnstikk (tillegg*)

550 mm (400 mm). Andre bredder og dybder på forespørsel.

Hel dør: 1084 mm, 2-delt: 540 mm.

Hel dør: Klesstang med 2 kroker. 2 dører i høyden: Ingen.

Hel dør: Bokfag.

Leveres med ASSA SOLID skolehasp. For andre låsalternativer, se side 75.





Fritt valg av standardfarger på ståldører. Se fargekart side 10

Elevskap / Skoleskap

Robust. H121. Bredder 40 cm. *Solid/laminat*

Eskoleia®

SOLID dør med stålinnstikk og kraftig dørstopper inkl. i prisen

Modell solid dør – tillegg for laminat		Art. nr	Tak	Bredde	Dybde	Høyde	Rom
	Elevskap H121 401 B40 D55	110973	Rett	400	550	1213	1 rom
	Elevskap H121 401 B40 D40	110969	Rett	400	400	1213	1 rom
	Elevskap H121 402 B80 D55	110974	Rett	800	550	1213	2 rom
	Elevskap H121 402 B80 D40	110970	Rett	800	400	1213	2 rom
	Elev Boks H121 21 B40 D55	110975	Rett	400	550	1213	2 rom
	Elev Boks H121 21 B40 D40	110971	Rett	400	400	1213	2 rom
	Elev Boks H121 22 B80 D55	110976	Rett	800	550	1213	4 rom
	Elev Boks H121 22 B80 D40	110972	Rett	800	400	1213	4 rom

Modell laminatdør

Laminatinnstikk til 40 hel dør B2	111003	400
Laminatinnstikk til 40 2-delt dør B3	108665/109764	400
Stålinnstikk til 40 hel dør B2	111005	400
Stålinnstikk til 40 2-delt dør B3	108677/109772	400

Understell (ben og sokkel) se side 72.

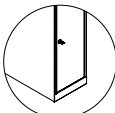
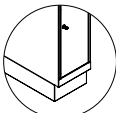
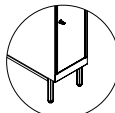
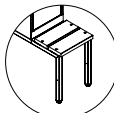
	Uten understell	Med sokkel (H135)	Med ben (H200)	Med sittebenk (H410)
Høyde med rett tak	1213 	1348 	1413 	1623 

Dørvalg:

Dybde skap:

Høyde dør:

Standard innredning:

Tilvalg innredning:

Låser:

SOLID dør med stålinnstikk (inkl. i prisen) eller laminatinnstikk (tillegg*)

550 mm (400 mm). Andre bredder og dybder på forespørsel.

Hel dør: 1084 mm, 2-delt: 540 mm.

Hel dør: Klesstang med 2 kroker. 2 dører i høyden: Ingen.

Hel dør: Bokfag.

Leveres med ASSA SOLID skolehasp. For andre låsalternativer, se side 75.









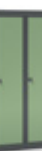

Fritt valg av standardfarger på ståldører. Se fargekart side 10

Elevskap / Skoleskap

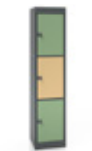
Robust. H134. Bredde 30 cm. *Solid/laminat*

Eskoleia®

SOLID dør med stålinnstikk og kraftig dørstopper inkl. i prisen

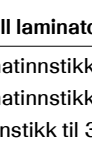
Modell solid dør – tillegg for laminat	Art. nr	Tak	Bredde	Dybde	Høyde	Rom
 Elevskap H134 301 B30 D55	110983	Rett	300	550	1346	1 rom
 Elevskap H134 301 B30 D40	110977	Rett	300	400	1346	1 rom
 Elevskap H134 302 B60 D55	110984	Rett	600	550	1346	2 rom
 Elevskap H134 302 B60 D40	110978	Rett	600	400	1346	2 rom
 Elevskap H134 303 B90 D55	110985	Rett	900	550	1346	3 rom
 Elevskap H134 303 B90 D40	110979	Rett	900	400	1346	3 rom
 Elev Boks H134 31 B30 D55	110986	Rett	300	550	1346	3 rom
 Elev Boks H134 31 B30 D40	110980	Rett	300	400	1346	3 rom
 Elev Boks H134 32 B60 D55	110987	Rett	600	550	1346	6 rom
 Elev Boks H134 32 B60 D40	110981	Rett	600	400	1346	6 rom
 Elev Boks H134 33 B90 D55	110182	Rett	900	550	1346	9 rom
 Elev Boks H134 33 B90 D40	110982	Rett	900	400	1346	9 rom

Modell laminatdør

Laminatinnstikk til 30 hel dør B2	110999	300
Laminatinnstikk til 30 3-delt dør B4	108660/109761	300
Stålinnstikk til 30 hel dør B2	110001	300
Stålinnstikk til 30 3-delt dør B4	108672/109769	300

Understell (ben og sokkel) se side 72.

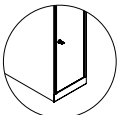
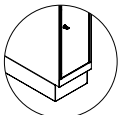
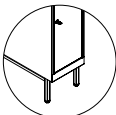
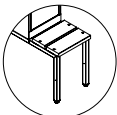
	Uten understell	Med sokkel (H135)	Med ben (H200)	Med sittebenk (H410)
Høyde med rett tak	940 	1075 	1140 	1350 

Dørvalg:

Dybde skap:

Høyde dør:

Standard innredning:

Tilvalg innredning:

Låser:

SOLID dør med stålinnstikk (inkl. i prisen) eller laminatinnstikk (tillegg*)

550 mm (400 mm). Andre bredder og dybder på forespørsel.

Hel dør: 1218 mm, 3-delt: 410 mm.

Hel dør: Klesstang med 2 kroker. 3 dører i høyden: Ingen.

Hel dør: Bokfag.

Leveres med ASSA SOLID skolehasp. For andre låsalternativer, se side 75.

Fritt valg av standardfarger på ståldører. Se fargekart side 10





Elevskap / Skoleskap

Robust. H134. Bredde 40 cm. *Solid/laminat*

Eskoleia®

SOLID dør med stålinnstikk og kraftig dørstopper inkl. i prisen

Modell solid dør – tillegg for laminat

	Art. nr	Tak	Bredde	Dybde	Høyde	Rom	
	Elevskap H134 401 B40 D55	110991	Rett	400	550	1346	1 rom
	Elevskap H134 401 B40 D40	110989	Rett	400	400	1346	1 rom
	Elevskap H134 402 B80 D55	110992	Rett	800	550	1346	2 rom
	Elevskap H134 402 B80 D40	110988	Rett	800	400	1346	2 rom
	Elev Boks H134 31 B40 D55	110993	Rett	400	550	1346	3 rom
	Elev Boks H134 31 B40 D40	107767	Rett	400	400	1346	3 rom
	Elev Boks H134 32 B80 D55	110994	Rett	800	550	1346	6 rom
	Elev Boks H134 32 B80 D40	110990	Rett	800	400	1346	6 rom

Modell laminatdør

Laminatinnstikk til 40 hel dør B2	111008	400
Laminatinnstikk til 40 3-delt dør B4	108666/109765	400
Stålinnstikk til 40 hel dør B2	110870	400
Stålinnstikk til 40 3-delt dør B4	108678/109773	400

Understell (ben og sokkel) se side 72.

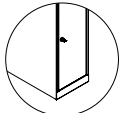
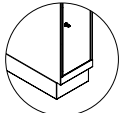
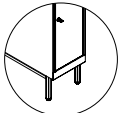
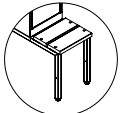
	Uten understell	Med sokkel (H135)	Med ben (H200)	Med sittebenk (H410)
Høyde med rett tak	940 	1075 	1140 	1350 

Dørvalg:

Dybde skap:

Høyde dør:

Standard innredning:

Tilvalg innredning:

Låser:

SOLID dør med stålinnstikk (inkl. i prisen) eller laminatinnstikk (tillegg*)

550 mm (400 mm). Andre bredder og dybder på forespørsel.

Hel dør: 1218 mm, 3-delt: 410 mm.

Hel dør: Klesstang med 2 kroker. 3 dører i høyden: Ingen.

Hel dør: Bokfag.

Leveres med ASSA SOLID skolehasp. For andre låsalternativer, se side 75.

Fritt valg av standardfarger på ståldører. Se fargekart side 10

Bokfag til skole-/elevskap

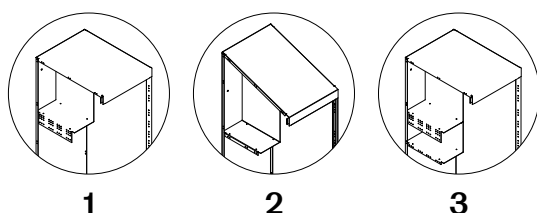

Art. nr	Beskrivelse	Høyde
105007	Ett-roms bokfag for rett tak (1)	H 380
105008	Ett-roms bokfag for skrått tak (2)	H 380
105009	Bokfag under bokfag (3)	H 220

1

2

3

Garderobeskap

Ben og sokkel

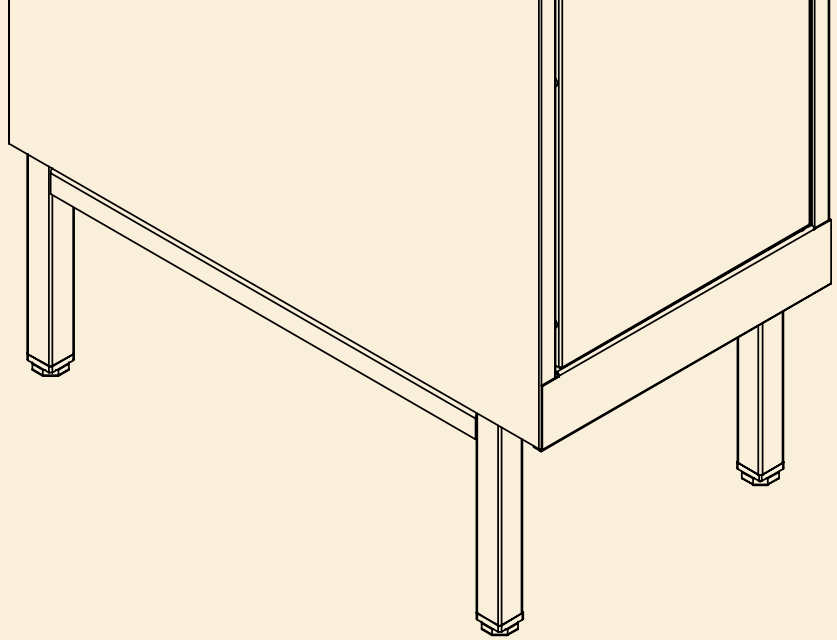

Type understell	Beskrivelse	Art. nr	
	Ben	Bensett dybde 55	101794
	Ben	Bensett dybde 40	103022
	Ben	Bensett høy 55	107117
	Ben	Bensett høy 40	112928
	Sokkel 30	Sokkel dybde 55	101721
	Sokkel 30	Sokkel dybde 40	116975
	Sokkel 40	Sokkel dybde 55	101722
	Sokkel 40	Sokkel dybde 40	116976
	Sokkel 50	Sokkel dybde 55	101723
	Sokkel 50	Sokkel dybde 40	120103
	Sokkel 60	Sokkel dybde 55	101724
	Sokkel 60	Sokkel dybde 40	116977
	Sokkel 80	Sokkel dybde 55	101726
	Sokkel 80	Sokkel dybde 40	116978
	Sokkel 90	Sokkel dybde 55	101727
	Sokkel 90	Sokkel dybde 40	116979
	Sokkel 100	Sokkel dybde 55	120742
	Sokkel 100	Sokkel dybde 40	120107
	Sokkel 120	Sokkel dybde 55	101729
	Sokkel 120	Sokkel dybde 40	116980

Understell (ben og sokkel)

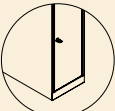
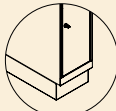
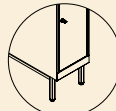
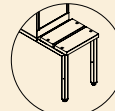
	Uten understell	Med sokkel (H135)	Med ben (H200)	Med sittebenk (H410)
Høyde med rett tak	1750 	1885 	1950 	2130 
Høyde med skrått tak D55	1940	2075	2140	2320
Høyde med skrått tak D40	1890	2025	2090	2270

Garderobeskap

Sittebenker

Eskoleia®

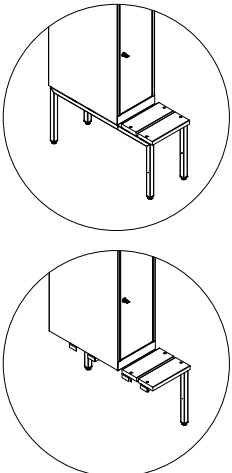
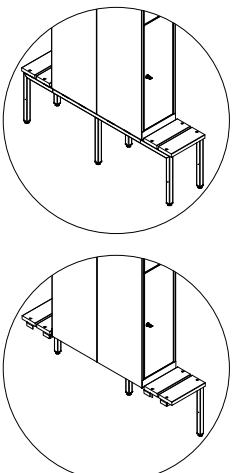
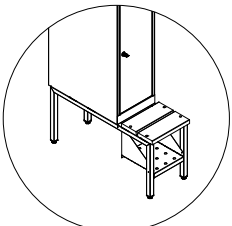
Sittebenk enkel (sittehøyde 410 mm)	Beskrivelse	Art. nr. dybde 550 mm	Art. nr. dybde 400 mm	Type	Bredde
	Enkel	102469	-	Startfag	300
	Enkel	102470	-	Startfag	400
	Enkel	102472	115357	Startfag	600
	Enkel	102474	120804	Startfag	800
	Enkel	102475	113452	Startfag	900
	Enkel	102478	114558	Startfag	1200
	Enkel	102489	-	Skjøtefag	300
	Enkel	102490	-	Skjøtefag	400
	Enkel	102492	114441	Skjøtefag	600
	Enkel	102494	120805	Skjøtefag	800
Enkel	102495	114440	Skjøtefag	900	
Enkel	102498	114559	Skjøtefag	1200	
Enkel	114576	114578	Hjørne	300	
Enkel	114577	114579	Hjørne	400	
		Art. nr. dybde 1100 mm	Art. nr. dybde 800 mm		
Sittebenk dobbel (for skap som står rygg mot rygg)	Beskrivelse	Art. nr. dybde 1100 mm	Art. nr. dybde 800 mm	Type	Bredde
	Dobbel	102479	-	Startfag	300
	Dobbel	102480	-	Startfag	400
	Dobbel	102482	126006	Startfag	600
	Dobbel	102484	119800	Startfag	800
	Dobbel	102485	120746	Startfag	900
	Dobbel	102488	114845	Startfag	1200
	Dobbel	102499	-	Skjøtefag	300
	Dobbel	102500	-	Skjøtefag	400
	Dobbel	102502	126007	Skjøtefag	600
	Dobbel	102504	119801	Skjøtefag	800
Dobbel	102505	120747	Skjøtefag	900	
Dobbel	102508	116846	Skjøtefag	1200	
Skohylle under sittebenk	Beskrivelse	Art. nr.	Type	Bredde	
		110374	Startfag	300	
		110375	Startfag	400	
	Skohylle under sittebenk startfag	110377	Startfag	600	
		110379	Startfag	800	
		110380	Startfag	900	
		110382	Startfag	1200	
		110383	Skjøtefag	300	
		110384	Skjøtefag	400	
	Skohylle under sittebenk skjøtefag	110386	Skjøtefag	600	
		110388	Skjøtefag	800	
	110389	Skjøtefag	900		
	110391	Skjøtefag	1200		

Furu eller laminat F7927. Sittebenker kan leveres med stålbord og kan lakeres i valgfri farge (tillegg i pris hvis ikke standardfarge).

Garderobeskap

Sittebenker

Eskoleia®

Sittebenk med dekkplate	Beskrivelse	Art. nr.	Type	Dybde	Bredde
	Sittebenk med dekkplate og understell i pulverlakkert stål. Kan leveres med sitteflate i furu eller laminat (F7927). Startfag og skjøtefag.	129113	Startfag	550	300
			Startfag	550	400
		129114	Startfag	550	600
			Startfag	550	800
		129115	Startfag	550	900
			Startfag	550	1200
		129116	Skjøtefag	550	300
			Skjøtefag	550	400
		129117	Skjøtefag	550	600
			Skjøtefag	550	800
129118	Skjøtefag	550	900	1200	

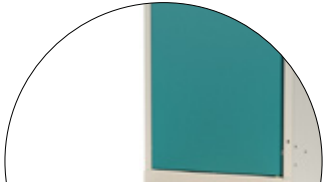
Sittebenk for veggengte skap	Beskrivelse	Art. nr. Dybde 400	Art. nr. Dybde 550	Type	Bredde	
	Sittebenk for veggengte skap Startfag	121862	124502	102569	Startfag	300
				102570	Startfag	400
				102572	Startfag	600
				102574	Startfag	800
				102575	Startfag	900
124300	102578	Startfag	1200			

	Sittebenk for veggengte skap Skjøtefag	121863	124503	102579	Skjøtefag	300
				102580	Skjøtefag	400
				102582	Skjøtefag	600
				102584	Skjøtefag	800
				102585	Skjøtefag	900
				102588	Skjøtefag	1200

* Huske vinkelbeslag

Annet tilbehør	Art. nr.
Vinkelbeslag for vegghenging. Leveres i lengde 2 m.	104843
Festeplate for rygg, vegghengt, B= 300 / 400	101751/ 101865

Alle understell lakeres i samme farge som skapskrog: RAL 9002.
 Pris på laminat gjelder F7927 Lys grå, andre farger/laminat på forespørsel.
 Sittebenker kan leveres med stålbord og kan lakeres i valgfri farge (tillegg i pris hvis ikke standardfarge).

Garderobeskap

Lås og nøkler

	Nøkler	Art. nr
	L&F 45x / 25x filt nøkkel L&F hovednøkkel 45xxx/25xxx ASSA hovednøkkel / ASSA filt nøkkel	104366/104365 127827/127826 100719/104367
	Manuelle låser	
	L&F hasp lås 45xxx serien L&F hasp lås 25xxx serien	100642/43 100646/47
	L&F sylindrelås m. 2 nøkler, 45xxx serien L&F sylindrelås m. 2 nøkler, 25xxx serien L&F parvise sylindrelåser med 2 nøkler L&F sylindrelås, likelås	100161 100648 100644 109539
	ASSA hasp oval, høyre/venstre ASSA skolehengelåshasp, høyre/venstre	100394/100397 100711/100710
	ASSA SOLID skolehengelåshasp, høyre/venstre	110052/110053
	Hengelås Yale, m/ 3 nøkler Hengelås Yale, m/kode 4 siffer	105446 105447
	Kodelåser / digitale låser	
	Ronis kodelås standard dør (husk hovednøkkel i tillegg) Ronis kodelås til solid og laminatdør (husk hovednøkkel i tillegg) Nøkkel hoved Ronis kodelås C4	112676 112675 113111
	Assa Pin (elektromekanisk kodelås, vertikal) Assa Sense (vertikal) Assa Sense programmeringskit	129819 129820 125012

Eskoleia tilbyr moderne og fleksible låsløsninger som dekker ulike behov innen garderobeskap og adgangskontroll. Nedenfor finner du noen av våre anbefalte systemer – alle kjent for driftssikkerhet, brukervennlighet og høy kvalitet.



Vecos

Vecos er et digitalt og helintegrert låssystem utviklet for smartbygg og miljøer med høyt belegg. Systemet tilbyr dynamisk tildeling av skap, avansert administrasjon og sømløs integrasjon med eksisterende adgangsløsninger. Vecos passer spesielt godt for aktivitetsbaserte arbeidsplasser, treningssentre og utdanningsinstitusjoner med behov for full kontroll og fleksibilitet.





Flexlock

Flexlock er et robust og brukervennlig system som kombinerer enkel installasjon med høy driftssikkerhet. Låsene kan tilpasses ulike skaptypen og leveres med både elektroniske og mekaniske løsninger. Systemet egner seg godt for skoler, personalgarderober og andre områder hvor man ønsker praktiske, rimelige og vedlikeholdsvennlige låser.



Ojmar

Ojmar tilbyr moderne, designorienterte låsesystemer med fokus på ergonomi og pålitelighet. Sortimentet spenner fra RFID- og PIN-styrte elektroniske låser til solide mekaniske alternativer. Ojmar er et godt valg for treningssentre, spaanlegg og kontormiljøer som ønsker et rent uttrykk og høy brukerkomfort.

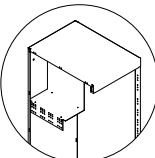
Annet tilbehør	Beskrivelse	Art. nr	Bredde/ dybde
	25 mm nummermerke tape hvit, pr. dør (maks 3 siffer)	103823	
	25 mm nummermerke tape svart, pr. dør (maks 3 siffer)	103824	
	100 mm nummermerke tape hvit, pr. dør (maks 3 siffer)	122974	
	100 mm nummermerke tape svart, pr. dør (maks 3 siffer)	122975	
	<i>Andre høyder på forespørsel</i>		
	Svingbar skillevegg. Høyde: 875 mm	103829	
	Fast skillevegg B40	112369	40/55
	Fast skillevegg B50	112669	50/55
	Hylle lang B30 D40	102982	30/40
	Hylle lang B30 D55	101730	30/55
	Hylle lang B40 D40	103031	40/40
	Hylle lang B40 D55	101844	40/55
	Hylle kort B30 D40	102991	30/40
	Hylle kort B30 D55	101689	30/55
	Hylle kort B40 D40	103040	40/40
	Hylle kort B40 D55	101893	40/55
	Magnetlomme for visittkort	102757	
	Visittkort-holder	120729	
	Ett-roms bokfag for rett tak	105007	
	Ett-roms bokfag for skrått tak	105008	
	Bokfag under bokfag	105009	
	Bokfag med klesstang og ankerkrok B30 rett/skrå	110891/116704	
	Bokfag med klesstang og ankerkrok B40 rett	110894	
	Bokfag med 2 kroker for rett tak.	110892	
	Bokfag med 2 kroker for skrått tak.	111920	

Ventilasjon	Beskrivelse	Art. nr	Bredde/ dybde
	Ventilasjonsrør Ø 100. Pris pr. rom	104089	
	T-skjøt Ø 100 x 229 (per 3 m eller per 10 rom)	104972	
	Endelokk (alu) Ø 100 x 64.	104974	
	To stk. pr. skaprekke skrues på røret. Pris pr. rom		
	Skjøtenippel NPU Ø 100 x 69 skjøt til rør over 3 m	104973	
	Dekkplate til ventilasjonshull	106922	
	Ventilasjonsstuss	100775	
	Ventilasjonskanaler og T-rør leveres klargjort for sammenkobling med ventilasjonsanlegg.		
	Stiplede ventilasjonshull i alle tak og sideplater (knock out)		

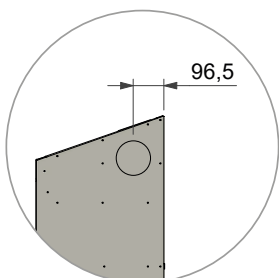

Ventilasjonshull

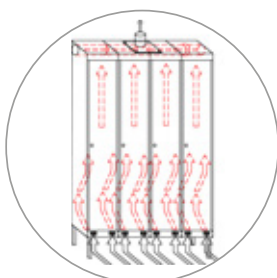

Ventilasjon



Ventilasjonskanaler

Dekkplater	Beskrivelse		
	Side-/dekkplate stål		
	Dekkplate side skrå D40 mm	124162	1940/400
	Dekkplate side skrå D55 mm	123750	1940/550
	Dekkplate side rett, D40 stål	114988	1750/400
	Dekkplate side rett, D55 stål	115785	1750/550
	Side-/dekkplate laminat		
	Dekkplate side skrå D40 mm	104671	1940/400
	Dekkplate side skrå D55 mm	104672	1940/550
	Dekkplate side rett, D40 laminat	127732	1750/400
	Dekkplate side rett, D55 laminat	121103	1750/550

Garderobestativ	Enkelt	Art. nr	Bredde	Dybde	Høyde	Kroker
	Enkelt garderobestativ. Startfag	103628	1000	380	1750	12
	Enkelt garderobestativ. Følgefag	103630	980	380	1750	12

Garderobestativ	Dobbelt	Art. nr	Bredde	Dybde	Høyde	Kroker
	Dobbelt garderobestativ. Startfag	103629	1000	710	1750	24
	Dobbelt garderobestativ. Startfag med hjul	108020	1000	710	1750	24
	Dobbelt garderobestativ. Følgefag	103631	980	710	1750	24
	Dobbelt garderobestativ. Følgefag med hjul	108022	980	710	1750	24

Hjul



Hjul for doble garderobestativ. Pris pr. hjul. 101037
(Garderobestativene leveres som standard med justerbare stillsko) NB! Hjul kan kun brukes på doble garderobestativ!

Klesstang



Klesstang 103683







Hatte- og skohylle med aluminiumsprofiler

Kroker



Hatthylle for vegg, startfag	103682	1000	360	200	12
Hatthylle for vegg, følgefag	103693	980	360	200	12
Dobbel hatthylle for vegg startfag	129804	1000	360	400	12
Dobbel hatthylle for vegg følgefag	129805	980	360	400	12
Dobbel skohylle for vegg startfag	129806	1000	360	400	
Dobbel skohylle for vegg følgefag	129807	980	360	400	
Skohylle for vegg, startfag	103694	1000	360	200	
Skohylle for vegg, følgefag	103695	980	360	200	
Frittstående skohylle start	118749	1000	400	500	
Frittstående skohylle skjøt	118750	980	400	500	

* Ved andre lengder på garderobeutstyr beregnes et kappetilegg på 30 % netto pris + kr 300,00 netto. Alt stål leveres lakkert med grå RAL 9002. Ved andre farger tilkommer kostnad for omlakking.

Sittebenk	Modell	Art. nr	Bredde	Dybde	Høyde
	Frittstående sittebenk				
	Frittstående sittebenk furu/stål/laminat	102679	1000	375	450
	Frittstående sittebenk furu/stål/laminat	102683/103475	1500	375	450
	Frittstående sittebenk furu/stål/laminat	102687	2000	375	450
	Skohylle under sittebenk				
	Skohylle under frittstående sittebenk	102680	1000		
	Skohylle under frittstående sittebenk	102684	1500		
	Skohylle under frittstående sittebenk	102688	2000		
	Vegghengt sittebenk				
	Vegghengt sittebenk furu/stål/laminat	102681	1000	375	378
	Vegghengt sittebenk furu/stål/laminat	102685/103476	1500	375	378
	Vegghengt sittebenk furu/stål/laminat	102689	2000	375	378
	Vegghengt med skohylle				
	Vegghengt med skohylle furu/stål/laminat	102682	1000	375	378
	Vegghengt med skohylle furu/stål/laminat	102686/128635	1500	375	378
	Vegghengt med skohylle furu/stål/laminat	102690	2000	375	378
	HVILE benk i eik/stål				
	Benk i kombinasjonen eik/stål Farger, ståldetaljer: Se vårt fargekart side 10	118331	1510	490	445
Garderobebenker	Enkel				
	Enkel garderobebenk (furu/laminat/stål) 7 kroker	103656	1000	370	1820
	Skohylle (1 stk.)	103700	1000	370	1820
	Enkel garderobebenk (furu/laminat/stål) 10 kroker	112943/115199	1500	370	1820
	Skohylle (2 stk. ved laminat)	115195/122569	1500	370	1820
	Enkel garderobebenk (furu/laminat/stål) 14 kroker	103658	2000	370	1820
	Skohylle (2 stk.)	103700	2000	370	1820
	Dobbel				
	Dobbel garderobebenk (furu/laminat/stål) 14 kroker	103657	1000	720	1820
	Skohylle (2 stk.)	103700	1000	720	1820
	Dobbel garderobebenk (furu/laminat/stål) 20 kroker	112944/115200	1500	720	1820
	Skohylle (4 stk. ved laminat)	115195/122569	1500	720	1820
	Dobbel garderobebenk (furu/laminat/stål) 28 kroker	103659	2000	720	1820
	Skohylle (4 stk.)	103700	2000	720	1820

Laminatfarge: F7927 Folkestone, lys grå.
Universell utforming av sittebenker på forespørsel

Knaggrekke	Modell	Art. nr	Bredde	Dybde	Høyde	Knagger
	Knaggrekke i furu	108130	1000	70	93/156	7
	Knaggrekke i furu	108131	1500	70	93/156	10
	Knaggrekke i furu	108132	2000	70	93/156	14
	Knaggrekke i laminat F7927	113636	1000	70	93/156	7
	Knaggrekke i laminat F7927	113637	1500	70	93/156	10
	Knaggrekke i laminat F7927	113638	2000	70	93/156	14
	Knaggrekke i stål	122912	1000	70	120/156	7
	Knaggrekke i stål	122916	1500	70	120/156	10
	Knaggrekke i stål	122920	2000	70	120/156	14
	Enkel knagg (hvit)	101024				Pr. stk
	Enkel knagg (farger)	108129				Pr. stk

Hamo (Fritt valg blant 24 RAL-farger)

	Hamo knaggrekke	100097	620	150	192	20
	Hamo hylle	111269	620	143	155	10
	Hamo hylle liten	111273	140	96	109	2
	Enkel Hamo knaggrekke	108681	620	52	75	10
	Enkel Hamo knaggrekke liten	129799	140	52	75	2
	Hamo skohylle 30	130813	300	105	70	
	Hamo skohylle 60	130817	600	105	70	
	Hamo skohylle 90	130821	900	105	70	
	Hamo skohylle 120	130825	1200	105	70	

Knaggrekke i stål (Fritt valg blant 24 RAL-farger)

	Knaggrekke i stål	106347	400		50,00	5
	Knaggrekke i stål	107249	600		50,00	7
	Knaggrekke i stål	108374	700		50,00	8
	Knaggrekke i stål	104978	1000		50,00	12





Sko- /støvelknagglist (vegghengt)

	Skoknagglist 600, 4 par sko	114489	625	190	120	
	Skoknagglist 900, 6 par sko	114490	925	190	120	
	Skoknagglist 1200, 8 par sko	114491	1225	190	120	
	Støvelknagglist 600, 4 par støvler	117697	625	300	160	
	Støvelknagglist 900, 6 par støvler	117700	925	300	160	
	Støvelknagglist 1200, 8 par støvler	117703	1225	300	160	

Barnehage







Eskoleieia

Innredning	Art. nr	Bredde	Dybde	Høyde	
	Innredning 1 rom. (inkludert 1 ankerkrok)	113374	300	250	1455
	Innredning 1 rom. Hel dør	108565			
Hylle, skillevegg og ankerkrok					
	Hylle	113399	300	250	
	Hylle med 1 ankerkrok	113381	300	250	
	Hylle med 2 dreibare kroker	113382	300	250	
	Skillevegg	113388		250	
	Ankerkrok	100008			
	Dreibar krok	113350			
Dører					
	Dør - sidehengslet med magnet	100093	300		
	Dør - sidehengslet med lås	100094	300		
	Hel dør	100095	300		
	Hel dør med lås høyre/venstre	108575/	300		
		108576			

Høyde alle skap: 1455 mm.

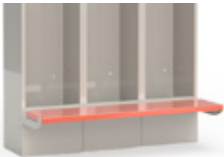
Kan også leveres i andre bredder. Pris på forespørsel.

Fritt valg blant våre standardfarger. Se fargekart side 10









Sittebenk		Art. nr	Bredde	Dybde	Høyde
	Sittebenk vegghengt, til 2 rom. Tilsvarende pris per rom	113375	600	500 (totalt)	
	Sittebenk vegghengt, til 3 rom. Tilsvarende pris per rom	113376	900	500 (totalt)	
Skohyller for sittebenk					
	Skohyller for sittebenk til 2 rom. Pris per rom	113379	600	500 (totalt)	
	Skohyller for sittebenk til 3 rom. Pris per rom	113380	900	500 (totalt)	
Understell til frittstående					
	Understell for frittstående. 2 rom. (Ben, sittebenk og skohyller)	113377	600	500 (totalt)	1637
	Understell for frittstående. 3 rom. (Ben, sittebenk og skohyller)	113378	900	500 (totalt)	1637

Fritt valg blant våre standardfarger. Se fargekart side 10

Barnehage / Småskole / Garderobe

MURO. Hyllesystem til både barn og voksne

Eskoleia®









MURO	Modell	Art. nr	Bredde	Dybde	Høyde
	Hengeskinne 2 spor H96	118352			960
	Hengeskinne 2 spor H125	118348			1250
	Hengeskinne 2 spor H128	118888			1280
	Hengeskinne 2 spor H160	118969			1600
	Hengeskinne 2 spor H192	118687			1920
	Hengeskinne 2 spor H224	118892			2240
	Hengeskinne 2 spor H240	118249			2400
	Muro opphengsskinne, horisontal	117810	620	21	
	Muro opphengsskinne, horisontal	117814	820	21	
	Muro opphengsskinne, horisontal	117818	920	21	
	Muro opphengsskinne, horisontal	117822	1020	21	
	Muro opphengsskinne, horisontal	117826	1220	21	
	Muro opphengsskinne, horisontal	117484	1980	21	
		Muro hylleseksjon 600 uten skillevegger og klesstang	117432	600	280
Muro skillevegg/stang til seksjon, 2 plasser à 300 mm		118526	600		
Muro skillevegg/stang til seksjon, 3 plasser à 200 mm		118527	600		
	Muro hylleseksjon 800 uten skillevegger og klesstang	117433	800	280	460
	Muro skillevegg/stang til seksjon, 2 plasser à 400 mm	118528	800		
	Muro skillevegg/stang til seksjon, 4 plasser à 200 mm	118529	800		
	Muro hylleseksjon 900 uten skillevegger og klesstang	117434	900	280	460
	Muro skillevegg/stang til seksjon, 3 plasser à 300 mm	118530	900		
	Muro hylleseksjon 1000 uten skillevegger og klesstang	117435	1000	280	460
	Muro skillevegg/stang til seksjon, 5 plasser à 200 mm	118531	1000		
	Muro hylleseksjon 1200 uten skillevegger og klesstang	117436	1200	280	460
	Muro skillevegg/stang til seksjon, 3 plasser à 400 mm	118532	1200		
	Muro skillevegg/stang til seksjon, 4 plasser à 300 mm	118533	1200		
	Muro skillevegg/stang til seksjon, 6 plasser à 200 mm	118534	1200		
	Muro hattehylle 600 uten skillevegger og klesstang	117437	600	280	260
	Muro skillevegg/stang til hattehylle, 2 plasser à 300 mm	118535	600		
	Muro skillevegg/stang til hattehylle, 3 plasser à 200 mm	118536	600		
	Muro hattehylle 800 uten skillevegger og klesstang	117438	800	280	260
	Muro skillevegg/stang til hattehylle, 4 plasser à 200 mm	118538	800		

*2 ankerkroker pr. plass

Barnehage / Småskole / Garderobe

MURO. Hyllesystem til både barn og voksne









Eskoleia®

MURO	Modell	Art. nr	Bredde	Dybde	Høyde
	Muro hattehylle 900 uten skillevegger	117439	900	280	260
	Muro skillevegg/stang til hattehylle, 3 plasser à 300 mm	118539	900		
	Muro hattehylle 1000 uten skillevegger og klesstang	117440	1000	280	260
	Muro skillevegg/stang til hattehylle, 5 plasser à 200 mm	118540	1000		
	Muro hattehylle 1200 uten skillevegger og klesstang	117441	1200	280	260
	Muro skillevegg/stang til hattehylle, 3 plasser à 400 mm	118541	1200		
	Muro skillevegg/stang til hattehylle, 4 plasser à 300 mm	118542	1200		
	Muro skillevegg/stang til hattehylle, 6 plasser à 200 mm	118543	1200		
	Muro hylleseksjon 600 med dør 300	121027			
	Muro hylleseksjon 900 med dør 300	121030			
	Muro hylleseksjon 1200 med dør 300	121028			
	Knaggrekke 600 m/4 kroker. Stål	117469	600	70	120
	Knaggrekke 800 m/6 kroker. Stål	117470	800	70	120
	Knaggrekke 900 m/6 kroker. Stål	117471	900	70	120
	Knaggrekke 1000 m/7 kroker. Stål	117472	1000	70	120
	Knaggrekke 1200 m/8 kroker. Stål	117473	1200	70	120
	Muro skohylle 600 uten skillevegger	117454	600	280/250	260
	Muro skillevegg til skohylle, 2 plasser à 300 mm	118544	600		
	Muro skohylle 800 uten skillevegger	117455	800	280/250	260
	Muro skillevegg til skohylle, 2 plasser à 400 mm	118546	800		
	Muro skillevegg til skohylle, 4 plasser à 200 mm	118547	800		
	Muro skohylle 900 uten skillevegger	117456	900	280/250	260
	Muro skillevegg til skohylle, 3 plasser à 300 mm	118548	900		
	Muro skohylle 1000 uten skillevegger	117457	1000	280/250	260
	Muro skillevegg til skohylle, 5 plasser à 200 mm	118549	1000		

Barnehage / Småskole / Garderobe

MURO. Hyllesystem til både barn og voksne

Eskoleia®

MURO	Modell	Art. nr	Bredde	Dybde	Høyde
	Muro skohylle 1200 uten skillevegger	117458	1200	280/250	260
	Muro skillevegg til skohylle, 3 plasser à 400 mm	118550	1200		
	Muro skillevegg til skohylle, 4 plasser à 300 mm	118551	1200		
	Muro skillevegg til skohylle, 6 plasser à 200 mm	118552	1200		
	Muro sittebenk for skohylle 600 furu eller laminat	117459	600	310	290
	Muro sittebenk for skohylle 800 furu eller laminat	117460	800	310	290
	Muro sittebenk for skohylle 900 furu eller laminat	117461	900	310	290
	Muro sittebenk for skohylle 1000 furu eller laminat	117462	1000	310	290
	Muro sittebenk for skohylle 1200 furu eller laminat	117463	1200	310	290
	(NB! Sittebenk MÅ sitte på skohylle, kan ikke monteres løst)				
	Muro skohylle uten bakkant 600	120449	600	280	100
	Muro skohylle uten bakkant 800	120450	800	280	100
	Muro skohylle uten bakkant 900	120451	900	280	100
	Muro skohylle uten bakkant 1000	120452	1000	280	100
	Muro skohylle uten bakkant 1200	120453	1200	280	100
	Muro drypphylle 600	117464	600		
	Muro drypphylle 800	117465	800		
	Muro drypphylle 900	117466	900		
	Muro drypphylle 1000	117467	1000		
	Muro drypphylle 1200	117468	1200		
	Muro hylle 600	117474	600	280	100
	Muro hylle 800	117475	800	280	100
	Muro hylle 900	117476	900	280	100
	Muro hylle 1000	117477	1000	280	100
	Muro hylle 1200	117478	1200	280	100
	Muro hylle uten bakkant 600	120454	600	280	100
	Muro hylle uten bakkant 800	120455	800	280	100
	Muro hylle uten bakkant 900	120456	900	280	100
	Muro hylle uten bakkant 1000	120457	1000	280	100
	Muro hylle uten bakkant 1200	120458	1200	280	100
	Muro ryggstøtte 600	117479	600		255
	Muro ryggstøtte 800	117480	800		255
	Muro ryggstøtte 900	117481	900		255
	Muro ryggstøtte 1000	117482	1000		255
	Muro ryggstøtte 1200	117483	1200		255
	Muro støvelknagglist 600 4 par	124518	600	280	160
	Muro støvelknagglist 800 5 par	125013	800	280	160
	Muro støvelknagglist 900 6 par	124519	900	280	160
	Muro støvelknagglist 1000 6 par	128629	1000	280	160
	Muro støvelknagglist 1200 8 par	124520	1200	280	160

Barnehage / Småskole / Garderobe

MURO. Hyllesystem til både barn og voksne

Eskoleia®

MURO	Modell	Art. nr	Bredde	Dybde	Høyde
	Muro frittstående 600 start	118191	600	770	1800
	Muro frittstående 800 start	118192	800	770	1800
	Muro frittstående 900 start	118193	900	770	1800
	Muro frittstående 1000 start	118194	1000	770	1800
	Muro frittstående 1200 start	118195	1200	770	1800
	Muro frittstående 600 skjøt	118196	600	770	1800
	Muro frittstående 800 skjøt	118197	800	770	1800
	Muro frittstående 900 skjøt	118198	900	770	1800
	Muro frittstående 1000 skjøt	118199	1000	770	1800
	Muro frittstående 1200 skjøt	118200	1200	770	1800

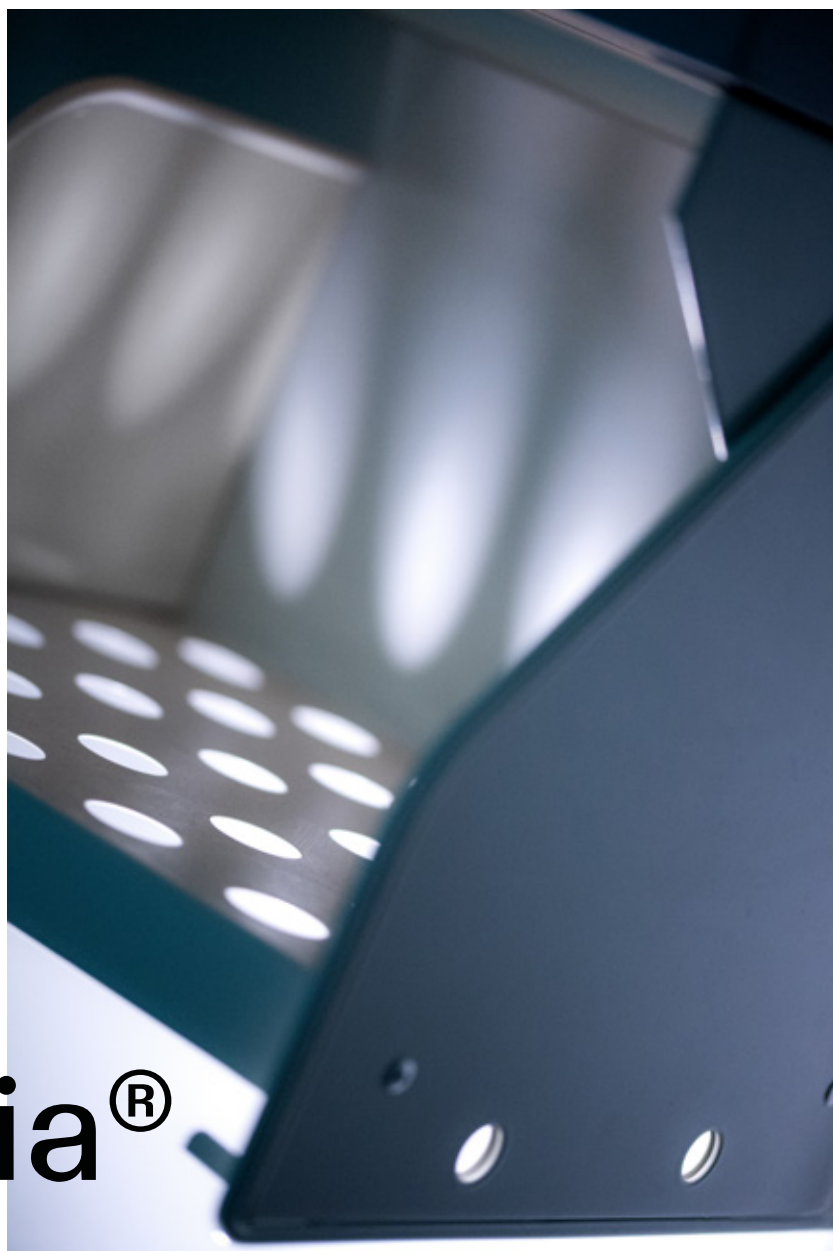

Eskoleia®

Kontorskap
Verkstedskap ++

Eskoleieia

Kontorskap lavt	Modell		Art nr	Bredde	Dybde	Høyde
	845L	inkl. Ronislås og låsestang.	101052	860	450	1210
	1045L	inkl. Ronislås og låsestang.	101053	1060	450	1210
	1035L	inkl. Ronislås og låsestang.	117751	1060	350	1210

Kontorskap høyt



835H	inkl. Ronislås og låsestang.	101048	860	350	1910
845H	inkl. Ronislås og låsestang.	101050	860	450	1910
855H	inkl. Ronislås og låsestang.	101054	860	550	1910
1035H	inkl. Ronislås og låsestang.	101049	1060	350	1910
1045H	inkl. Ronislås og låsestang.	101051	1060	450	1910
1055H	inkl. Ronislås og låsestang.	101055	1060	550	1910

Kontorskap smalt (1 dør)



545H	inkl. Ronislås og låsestang.	121941	552	450	1910
------	------------------------------	--------	-----	-----	------

Kontorskap med glassdør



845HGL	inkl. Ronislås og låsestang.	101057	860	450	1910
--------	------------------------------	--------	-----	-----	------

Verdisikringskap lavt



3845LK	inkl. Assa syl lås og låsestang	101060	860	450	1210
31045LK	inkl. Assa syl lås og låsestang	122655	1060	450	1210

* Brannisolert med doble stålblater og 15 mm komprimert steinullisolasjon i hele skapet

Verdisikringskap høyt



3845HK	inkl Assa syl lås og låsestang	101058	860	450	1910
3855HK	inkl Assa syl lås og låsestang	101061	860	550	1910
31045HK	inkl Assa syl lås og låsestang	101059	1060	450	1910
31055HK	inkl Assa syl lås og låsestang	101062	1060	550	1910



* Brannisolert med doble stålblater og 15 mm komprimert steinullisolasjon i hele skapet





Pris inkludert hyller (lave skap 2 stk. / høye skap 4 stk.)

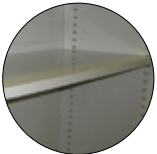

Kontor- / verdisikringskap

Hyller og tilleggsutstyr

Eskoleia®

Låser	Beskrivelse	Art nr
	Ronis lås. Leveres med 2 nøkler	100767
	Ronis likelås. Leveres med 2nøkklere	112826
	Ronis hovednøkkel	104657
	Ronis kodelås standard dør (husk hovednøkkel i tillegg)	112676
	Nøkkel hoved Ronis kodelås C4	113111



Hyller	Beskrivelse	Art nr	Bredde	Dybde
	Planhille inkl. hyllekrok (Kontorskap 835)	101430	800	300
	Planhille inkl. hyllekrok (Kontorskap 845)	101436	800	400
	Planhille inkl. hyllekrok (Kontorskap 855)	101445	800	500
	Planhille inkl. hyllekrok (Kontorskap 1035)	101433	1000	300
	Planhille inkl. hyllekrok (Kontorskap 1045)	101439	1000	400
	Planhille inkl. hyllekrok (Kontorskap 1055)	101448	1000	500
	Planhille inkl. hyllekrok (Kontorskap 545)	121950	500	400
	Uttrekkshylle (Kontorskap 835)	101451	800	300
	Uttrekkshylle (Kontorskap 845)	101459	800	400
	Uttrekkshylle (Kontorskap 855)	101467	800	500
	Uttrekkshylle (Kontorskap 1035)	101455	1000	300
	Uttrekkshylle (Kontorskap 1045)	101463	1000	400
	Uttrekkshylle (Kontorskap 1055)	101471	1000	500
	Uttrekkssramme (Kontorskap 835)	101481	800	300
	Uttrekkssramme (Kontorskap 845)	101483	800	400
	Uttrekkssramme (Kontorskap 1035)	101482	1000	300
	Uttrekkssramme (Kontorskap 1045)	101485	1000	400
	Uttrekksskuff høyde 100 mm (Kontorskap 835)	101475	800	300
	Uttrekksskuff høyde 100 mm (Kontorskap 845)	101477	800	400
	Uttrekksskuff høyde 100 mm (Kontorskap 855)	101479	800	500
	Uttrekksskuff høyde 100 mm (Kontorskap 1035)	101476	1000	300
	Uttrekksskuff høyde 100 mm (Kontorskap 1045)	101478	1000	400
	Uttrekksskuff høyde 100 mm (Kontorskap 1055)	101480	1000	500
	Ekstra hyllekrok	101491		
	<i>Vektbelastning per hylle: 75 kg jevnt fordelt</i> <i>Kan henges på tvers og på langs</i> <i>Hyllene har 100 % uttrekk</i>			
	Bokstøtter (høyre)	108029		
	Bokstøtter (venstre)	108030		

Uisolert gift-/kjemikalieskap	Modell		Art nr	Bredde	Dybde	Høyde
	Uisolert 845LK	inkl. Assa syl lås og låsestang	101071	860	450	1210
	Uisolert 1045LK	inkl. Assa syl lås og låsestang	101072	1060	450	1210
	Uisolert 845HK	inkl. Ronislås og låsestang.	101069	860	450	1910
	Uisolert 855HK	inkl. Ronislås og låsestang.	101073	860	550	1910
	Uisolert 1045HK	inkl. Ronislås og låsestang.	101070	1060	450	1910
	Uisolert 1055HK	inkl. Ronislås og låsestang.	101074	1060	550	1910

Gift-/kjemikalieskap med glassdør

	1845HGL	inkl. Ronislås og låsestang.	101075	860	450	1910
--	---------	------------------------------	--------	-----	-----	------

Brannisolert gift-/kjemikalieskap

	845LK	inkl. Assa syl lås og låsestang	101065	860	450	1210
	1045LK	inkl. Assa syl lås og låsestang	101066	1060	450	1210
	845HK	inkl. Assa syl lås og låsestang	101063	860	450	1910
	855HK	inkl. Assa syl lås og låsestang	101067	860	550	1910
	1045HK	inkl. Assa syl lås og låsestang	101064	1060	450	1910
	1055HK	inkl. Assa syl lås og låsestang	101068	1060	550	1910

Gass-skap m/ventilasjonsstuss

	4855	inkl. Ronislås og låsestang.	101076	860	550	1000
		inkl. Ronislås og låsestang.	105690	600	600	850

Skapene er tett i alle sammenføyninger, og pakninger sikrer mot lekkasje rundt dørene. Skapene blir levert med uttak Ø60 mm rørs-tuss, nederst høyre/venstre.

Hyller

	Hylle med spillkant (Kjemikalieskap 845)	101125	800	400
	Hylle med spillkant (Kjemikalieskap 1045)	101144	1000	400
	Hylle med spillkant (Kjemikalieskap 855)	101185	800	500
	Hylle med spillkant (Kjemikalieskap 1055)	101204	1000	500
	Vifte for gift/kjemiskap	100059		

Pris inkludert hyller med spillkant (lave skap 2 stk. / høye skap 4 stk.)

Verktøyskap	Modell	Art. nr	Bredde	Dybde	Høyde
	1045H	104320	1060	450	1910
	1055H	104321	1060	550	1910
	<i>Skap uten innredning / verktøypanel / hyller</i>				

Hyller



Planhylle inkl. hyllekrok
Planhylle inkl. hyllekrok

101439 1000 400
101448 1000 500



Uttrekkshylle
Uttrekkshylle

101463 1000 400
101471 1000 500



Uttrekksskuff
Uttrekksskuff

101478 1000 400 100
101480 1000 500 100

Ekstra hyllekrok

Verktøypaneler

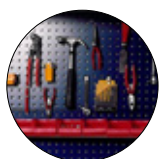

Verktøypanel for rygg (stk)
Verktøypanel for sider (sett)
Verktøypanel for sider (sett)
Verktøypanel for dører (sett)
Vegghengt verktøypanel

104322 1000 448
104325 530 1800
104328 430 1800
104740 1000 1800
113103 940 940

Leveres uten opphengskroker og bokser

Små oppbevaringsskap (eks. medisinskap/nøkkelskap)



Lite skap med 2 hyller (1470)
Lite skap med 4 hyller (1471)
Lite skap med 4 hyller (1473)

100658 470 205 380
100659 470 205 580
100660 660 275 800

Verdibokser – 3 størrelser



Verdiboks 001
Verdiboks 002
Verdiboks 003
Sammenmontering per boks

117850 250 400 450
117853 270 350 270
111797 200 150 150
100158

* Verktøyskap leveres uten bokser.

Ladeskap / Mobilskap



Eskoleieia

Ladeskap / Nettbrettskap / Ladetralle PCMO





Ladeskap med 6, 9 eller 12 rom i høyden	Art. nr	Bredde	Dybde	Høyde	Rom	Tillegg USB	
	Ladeskap 6 rom	112894	400	400	1075	6	6 045
	Ladeskap 6 rom	112827	400	550	1075	6	6 045
	Ladeskap 6 x 2 rom	112897	800	400	1075	12	12 090
	Ladeskap 6 x 2 rom	112900	800	550	1075	12	12 090
	Ladeskap 9 rom	112895	400	400	1481	9	7 109
	Ladeskap 9 rom	112828	400	550	1481	9	7 109
	Ladeskap 9 x 2 rom	112898	800	400	1481	18	14 218
	Ladeskap 9 x 2 rom	112901	800	550	1481	18	14 218
	Ladeskap 12 rom	112896	400	400	1885	12	11 938
	Ladeskap 12 rom	112829	400	550	1885	12	11 938
	Ladeskap 12 x 2 rom	112899	800	400	1885	24	23 876
	Ladeskap 12 x 2 rom	112902	800	550	1885	24	23 876

Med en strømskinne som går langs hele høyden på venstre side sett forfra.
CE merket. Kabel ut via bunnens bakkant. Trenger ikke kobles til av elektriker
(fast installasjon). Kan leveres med USB på forespørsel (pristillegg). Se fargekart side 10.

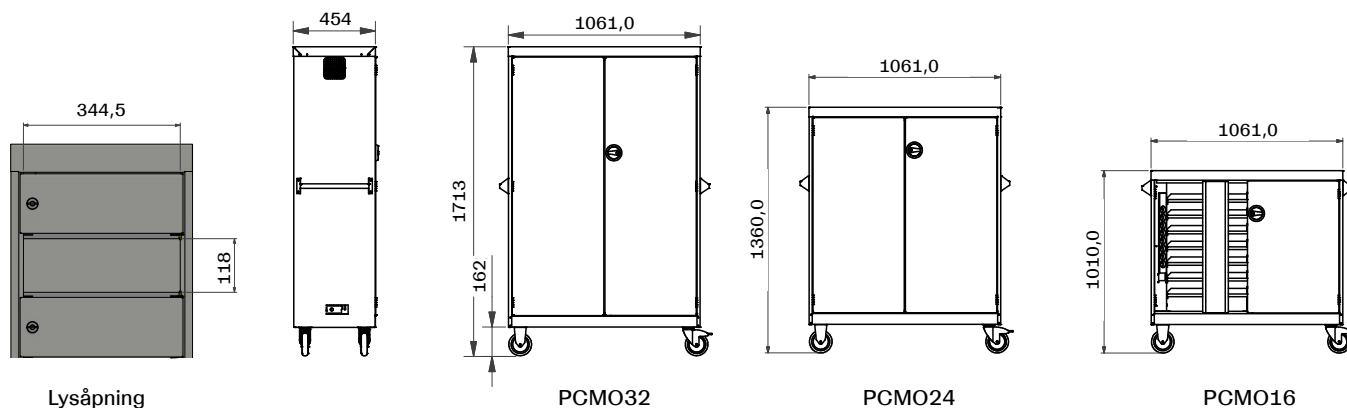
Ladetralle for PC, nettbrett og VR-briller	Art. nr	Bredde	Dybde	Høyde	Rom	
	PCMO16	101603	1061	454	1010	16
	PCMO24	101604	1061	454	1360	24
	PCMO32	101605	1061	454	1713	32

CE merket. Oppbevaring, lading og forflytning av bærbara datamaskiner. Godt ventilert bunn og hyller sørger for god gjennomstrømming av luft så lenge ladingen pågår og da kjøleviften er i drift. Antall rom indikerer antall ladepunkter.
Farger: Skapet lakkres i basaltgrå RAL 7012. Hyllene lakkres i lys grå RAL 9002. Laptopskapene leveres med hyller, lås og på hjul: 3 punkts låsing på dører ved hjelp av espanjolett stenger. 2 faste og 2 svingbare hjul.
Håndtak på begge sider av skapet. Tilslutningskabel med støpsel plasseres skjult nede i siden av skapet. Dimensjonert for 16 amp. kurs (ca. 3500 W).





Mobilhotell med 30 rom	Modell / Beskrivelse	Art. nr	Bredde	Dybde	Høyde	Rom
	<p>Mobilhotell, 30 rom med plexiglass. <i>Mobilhotellet leveres standard i Grå RAL 9002 med sylinder (ev. hasp for hengelås). Leveres standard med sylinder likelås. For andre farger: Ta kontakt.</i></p>	<p>108585/ 117681</p>	400	228	700	30
	<p>Mobilhotell, 30 rom med ståldør. <i>Mobilhotellet leveres standard i Grå RAL 9002 med sylinder (ev. hasp for hengelås). Leveres standard med sylinder likelås. For andre farger: Ta kontakt.</i></p>	<p>108585/ 117686</p>	400	228	700	30
Mobilhotell med 10 rom						
	<p>Mobilhotell. 10 rom individuelle låser. <i>Mobilhotellet leveres standard i Grå RAL 9002 med sylinder (ev. hasp for hengelås). For andre farger: Ta kontakt.</i></p>	100371	320	200	560	10
Mobilhotell med hyller						
	<p>Mobilhotell med plass til 25 mobiler. <i>Mobilhotellet leveres standard i Grå RAL 9002 med sylinder (ev. hasp for hengelås). Leveres standard med sylinder likelås. For andre farger: Ta kontakt.</i></p>	112213	500	80	680	25-30





Idrettsskap / Skiskap
/ Oppbevaringsskap

Eskoleieia

Idrettsskap	Beskrivelse	Art. nr.	Bredde	Dybde	Høyde
	<p>Låsbart skap med sitteskuff <i>Her er det plass til bag og det som trengs for en idrettsutøver.</i></p> <p><i>Inkl. 1 stk. flyttbar hylle i venstre rom + klesstang med 2 ankerkroker i høyre rom.</i></p>	128484	500	550	2200

Idrettsskap type 2	Beskrivelse	Art. nr.	Bredde	Dybde	Høyde
	Idrettsskap type 2, bredde 80	131750	800	425	1900
	Idrettsskap type 2, bredde 100	131751	1000	425	1900
	<p><i>Robust idrettsskap i pulverlakkert stål med integrert sittebenk og oppbevaringsrom under (vippeluke). Leveres med to hyller samt klesstang med to ankerkroker.</i></p>				

Åpent idrettsskap	Beskrivelse	Art. nr.	Bredde	Dybde	Høyde
	<p>Åpent idrettsskap med sittebenk <i>Rent design – monteres sammen i rekke og endeplater bestilles separat for en fin avslutning på skap rekkene.</i></p> <p><i>Sittebenk i skapet og 1 stk garderobestang med kroker.</i></p>	124451	800	550	1900

Skiskap	Modell / beskrivelse	Art. nr.	Bredde	Dybde	Høyde
	Skiskap 401R	110673	400	550	2140
	Skiskap 402R Rett tak, med ben og sylindrelås Hull i gulv for å stikke ned ski og staver. Hyller som dekker 50% av skapbredden. Ekstra høye ben på 370 mm. Andre dimensjoner på forespørsel. Se fargekart side 10	107798	800	550	2140

Oppbevaringsskap	Modell / beskrivelse	Art. nr.	Bredde	Dybde	Høyde
	845H	101050	860	450	1910
	855H	101054	860	550	1910
	1045H	101051	1060	450	1910
	1055H	101055	1060	550	1910
	Inkludert 4 hyller og Ronislås og låsestang				

Forsvar & beredskap

Eskoleieia

Politiskap	Modell/Beskrivelse	Art. nr.	Bredde	Dybde	Høyde
	600 (30-30) for sittebenk, skrått tak	118623	600	550	2130
	800 (40+40) for sittebenk, skrått tak	105723	800	550	2130
	1000 (50+50) for sittebenk, skrått tak	105724	1000	550	2130
	Sittebenk	113231	600	319	417
	Sittebenk	109581	800	319	417
	Sittebenk	110575	1000	319	417
	* inkl. 2 hyller på venstre side med klesstang under nederste hylle + klesstang på høyre side. 3 ankerkroker på hver klesstang. NB: Ikke flyttbare hyller i dette skapet. Forberedt for ventilasjon.				

Politiskap	Modell/Beskrivelse	Art. nr.	Bredde	Dybde	Høyde
	06203 med sitteskuff	125707	600	550	2030
	08220 med sitteskuff	105381	800	650	2200
	10203 med sitteskuff	107908	1000	650	2030
	10220 med sitteskuff	105420	1000	650	2200
	10247 med sitteskuff	104517	1000	650	2470
	* Inkl. 1 stk. flyttbar hylle i venstre rom + klesstang med 2 ankerkroker i høyre rom. Se alternative tillegg nederst på siden. Forberedt for ventilasjon.				

Tilleggsutstyr til politiskapene

	Flyttbar hylle 300	109278		300	
	Flyttbar hylle 400	105436		400	
	Flyttbar hylle 500	104603		500	
	Dørhylle	104522/114745			
	Dørhylle med bøyle	104525			
	Sko-oppheng	104529			
	Krokplate	104519/126398			

Soldatskap	Modell/Beskrivelse	Art. nr.	Bredde	Dybde	Høyde
	Soldatskap	108035	680	600	1900
	Våpenlomme	108107	60	154	1100

Sittebenker kan leveres med stålbord og kan lakkres i valgfri farge (tillegg i pris hvis ikke standardfarge).

Utrykningsskap brann	Modell	Art. nr.	Bredde	Dybde	Høyde
	Hel dør, med ben <i>LEVERES MED: Ben og skrått tak med en liten rett del for ventilasjonstuss.</i> <i>INNREDNING: 2 klesstenger med 2 ankerkroker per stang. Garderobekrok på utsiden og innsiden av dør. 400 mm stang som hjelmholder. Bokfag. Ventilstuss (Ø 100 mm x H 58 mm). Tett tverrjern på toppen av skapet. Spalter i tverrjernet på bunnen av skapet. Dreneringshull i bunnen av skapet. EKSTRAUTSTYR: Hyller i dør.</i>	107447	500	700	2235

Utrykningsskap brann	Modell	Art. nr.	Bredde	Dybde	Høyde
	Liten dør, med ben <i>LEVERES MED: Skrått tak. Forberedt for ventilasjon.</i> <i>Åpent skap med liten låsbar dør.</i> <i>INNREDNING: Klesstang med 2 ankerkroker. 400 mm stang som hjelmholder. Skapet leveres med ben.</i>	107253	500	550	2140

Utrykningsskap	Modell	Art. nr.	Bredde	Dybde	Høyde
	Utrykningsskap 20 + 40 <i>LEVERES MED: Åpent skap med liten låsbar dør.</i> <i>Perforert bunn.</i> <i>INNREDNING: Klesstang med 2 ankerkroker.</i> <i>Skapet leveres med ben.</i>	115258	600	550	1944

Utrykningsgarderobe	Modell	Art. nr.	Bredde	Dybde	Høyde
	Utrykningsgarderobe 400	127154	400	550	2000
	Utrykningsgarderobe 600	130178	600	550	2000
	Utrykningsgarderobe 800	121065	800	550	2000
	<i>LEVERES MED: Utrykningsgarderobe med uttrekkbar skuff, verktøypaneler med opphengsmuligheter, klesstang med 2 ankerkroker.</i>				

Dyneskap	Modell	Art. nr.	Bredde	Dybde	Høyde
	Dyneskap 301 S	121225	300	550	1943
	Dyneskap 302 S	121064	600	550	1943
	<i>Skapene er klargjort for ventilasjon</i>				

OBS! Prisene er basert på minimumsordre på 15 skap. Bestillinger under 15 skap vil få et småserietillegg på kr. 6 288,-

Soldatseng	Beskrivelse	Art. nr	Lengde	Bredde	Høyde
------------	-------------	---------	--------	--------	-------



Soldatsengen er demonterbar og hovedsakelig laget av vinkelstål, kvadratiske stålrør og høytrykkslaminat. Madrassmål for sengen er 200 x 80 centimeter. På sengerammens langsider er det boret to hull for eventuell montering av sengehest.

123713	2000	800	1500
--------	------	-----	------

Sengebunn (soldatseng)	Beskrivelse	Art. nr	Lengde	Bredde
------------------------	-------------	---------	--------	--------



Sengebunn til soldatseng. Material dimensjon 15*70. Tresort gran. Skruer el. 3,5*25. Et strøk klarlakk.

128578	2000	800
--------	------	-----

Sengehest (soldatseng)	Beskrivelse
------------------------	-------------



Sengehest til soldatseng inkludert festematriell.

Madrass	Beskrivelse
---------	-------------

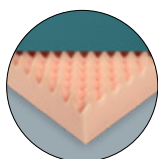



Vi kan levere forskjellige typer madrasser til alle våre senger.

Vi kan også levere madrasser, dyner og puter.

Senger

Køyeseng / Enkelt seng

Køyeseng	Beskrivelse	Art. nr	Lengde	Bredde	Høyde
	Køyesengen er laget av gavl i presisjonsrør og sengeramme er laget av 2 mm tykk stål. Sammen med forbindelsen mellom gavl og ramme sørger det for en stiv/stødig seng. Blir levert med sengehest og stige. Ekstra sengehest for andre siden eller bunnsengen kan bestilles separat.	123613	2000	800	1448
Enkelt seng					
	Enkelt sengen er laget av gavl i presisjonsrør og sengeramme er laget av 2 mm tykk stål. Sammen med forbindelsen mellom gavl og ramme sørger det for en stiv/stødig seng.	125549	2000	800	518
Sengehest					
	Ekstra sengehest til køyeseng.				
Sengebunn					
	Sengebunn	127347	2000	800	

Vi kan også levere madrasser, dyner og puter.

Renhold



Eskoleieia

Tøybytteskap / Skittentøyskap / Rengjøringssskap

Tøybytteskap	Modell		Art. nr.	Dybde	Bredde	Høyde
	TBS D4510 30	Tøybytteskap 10 rom	103479	450	600	1885
	TBS D5510 30	Tøybytteskap 10 rom	103481	550	600	1885
	TBS D4520 30	Tøybytteskap 20 rom	103480	450	600	1885
	TBS D5520 30	Tøybytteskap 20 rom	103482	550	600	1885
	TBS D4510 40	Tøybytteskap 40 10 rom	103487	450	800	1885
	TBS D5510 40	Tøybytteskap 40 10 rom	103489	550	800	1885
	TBS D4520 40	Tøybytteskap 40 20 rom	103488	450	800	1885
	TBS D5520 40	Tøybytteskap 40 20 rom	103490	550	800	1885

Tøybytteskap i modul med 2 søyler og 10 eller 20 rom.

Tøybytteskap

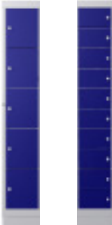
	TBS E4505	Tøybytteskap 40 5 rom	103494	450	400	1885
	TBS E5505	Tøybytteskap 40 5 rom	103496	550	400	1885
	TBS E4510	Tøybytteskap 40 10 rom	103495	450	400	1885
	TBS E5510	Tøybytteskap 40 10 rom	103497	550	400	1885

Tøybytteskap i modul med 1 søyle a 400 mm med 5 eller 10 rom.

Tøybytteskap kombi

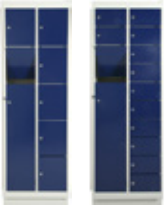
	TBK D4506	Tøybytteskap kombi 6+1 rom	103498	450	600	1885
	TBK D556	Tøybytteskap kombi 6+1 rom	103500	550	600	1885
	TBK D4512	Tøybytteskap kombi 12+1 rom	103499	450	600	1885
	TBK D5512	Tøybytteskap kombi 12+1 rom	103501	550	600	1885

Tøybytteskap i modul med 2 søyler og 6 eller 12 rom for rent tøy + 1 luke for å legge inn skittent tøy.

* Alle tøybytteskap leveres på sokkel. Dørene kan leveres med enten hasp for hengelås eller sylindrelås, men låsen på rammen som åpner alle dørene leveres kun med sylindrelås. Høyde alle skap: 1885 mm

SK skittentøyskap

	SK 45	Skittentøyskap 1 rom	103502	450	400	1885
	SK 55	Skittentøyskap 1 rom	103503	550	400	1885



Skittentøyskap med luke i døren hvor man kan legge inn skittent tøy. Skittentøypose er ikke i vårt sortiment og følger derfor ikke med.

Rengjøringssskap

	601R	Rengjøringssskap rett tak	120884	550	600	1750
	601S	Rengjøringssskap skrått tak	131449	550	600	1940

Skapet inneholder 4 hyller og holder for langkost etc.



Sekkestativ	Modell	Beskrivelse	Art. nr.	Lengde	Bredde	Høyde
	611 enkelt	<p>Stativet er helsveiset med en fast stang samt en stang i fjærstål som enkelt monteres med en skrue. Overflaten er i grå polyesterlakk.</p> <p>Tverrstengene har gummiknotter som holder sekkene på plass.</p> <p>Fjærstålet gjør det enkelt å skifte sekk samtidig som det holder sekken på plass.</p>	105844	480	400	940
	622 dobbel	<p>Stativet er helsveiset med to faste stenger samt to stenger i fjærstål som enkelt monteres med en skrue på hver. Overflaten er i grå polyesterlakk.</p> <p>Tverrstengene har gummiknotter som holder sekkene på plass.</p> <p>Fjærstålet gjør det enkelt å skifte sekk samtidig som det holder sekken på plass.</p>	105845	800	480	940



Passer for 100 liter sekker. 4 svingbare hjul, 75 mm. Pris inkludert hjul.

Avfallshåndtering



Eskoleieia



Vippen	Beskrivelse	Modell	Art. nr	Høyde	Bredde	Dybde
	<ul style="list-style-type: none"> • Avfallsbeholder i pulverlakkert stål med hygieniske glatte overflater. Ergonomisk skifting av pose ved at fronten vippes ut. Drypphylle i bunnen. • Dempet lokk. • Kan leveres ensfarget, eller med hovedfarge og kontrastfarge. (Som på bilde) • Standardisert merking av avfallssort • Kan henges på vegg 	50 L.	127998	600	350	250
	<ul style="list-style-type: none"> • Avfallsbeholder i pulverlakkert stål med hygieniske glatte overflater. Ergonomisk skifting av pose ved at fronten vippes ut. Drypphylle i bunnen. • Dempet lokk. • Kan leveres ensfarget, eller med hovedfarge og kontrastfarge. (Som på bilde) • Standardisert merking av avfallssort • Kan henges på vegg 	65 L.	127973	800	350	250
	<ul style="list-style-type: none"> • Avfallsbeholder i pulverlakkert stål med hygieniske glatte overflater. Ergonomisk skifting av pose ved at fronten vippes ut. Drypphylle i bunnen. • Dempet lokk. • Kan leveres ensfarget, eller med hovedfarge og kontrastfarge. • Standardisert merking av avfallssort • Kan henges på vegg 	90 L.	127948	800	450	300

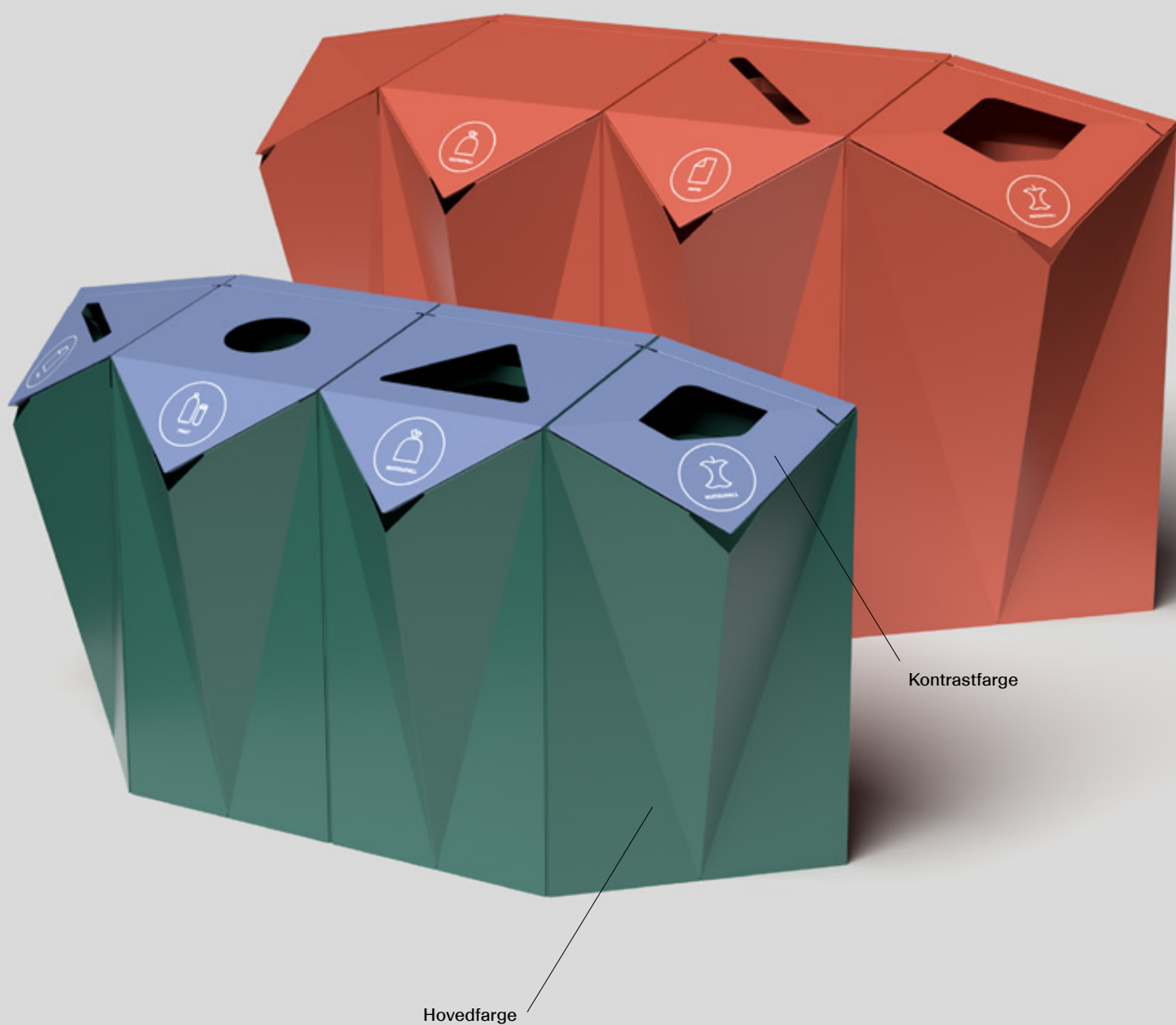

Nebb rett



Beskrivelse

- Avfallsbeholder i pulverlakkert stål med hygieniske glatte overflater.
- Rett og hjørne modul. (Modulbasert)
- Lokk leveres med forskjellige åpninger
- Kan leveres ensfarget, eller med hovedfarge og kontrastfarge.
- Hjul eller stillsko
- Dempet lokk
- Standardisert merking av avfallssort
- Nebb rett kan være frittstående på hjul eller stillsko

Modell

Art. nr

Høyde

Bredde

Dybde

70 L.	128173	700	350	300
100 L.	128201	900	440	400

Nebb hjørne



- Avfallsbeholder i pulverlakkert stål med hygieniske glatte overflater.
- Rett og hjørne modul. (Modulbasert)
- Lokk leveres med forskjellige åpninger
- Kan leveres ensfarget, eller med hovedfarge og kontrastfarge.
- Hjul eller stillsko
- Dempet lokk
- Standardisert merking av avfallssort
- Nebb hjørne må monteres på vegg eller til flere Nebb moduler. Nebb hjørne modulen har bare et hjul/stillsko per modul og krever sammenkobling av minst 3 moduler for nødvendig stødighet.

25 L. H

128107

700

300

300

25 L. V

128166

700

300

300

40 L. H

128141

900

400

400

40 L. V

128226

900

400

400

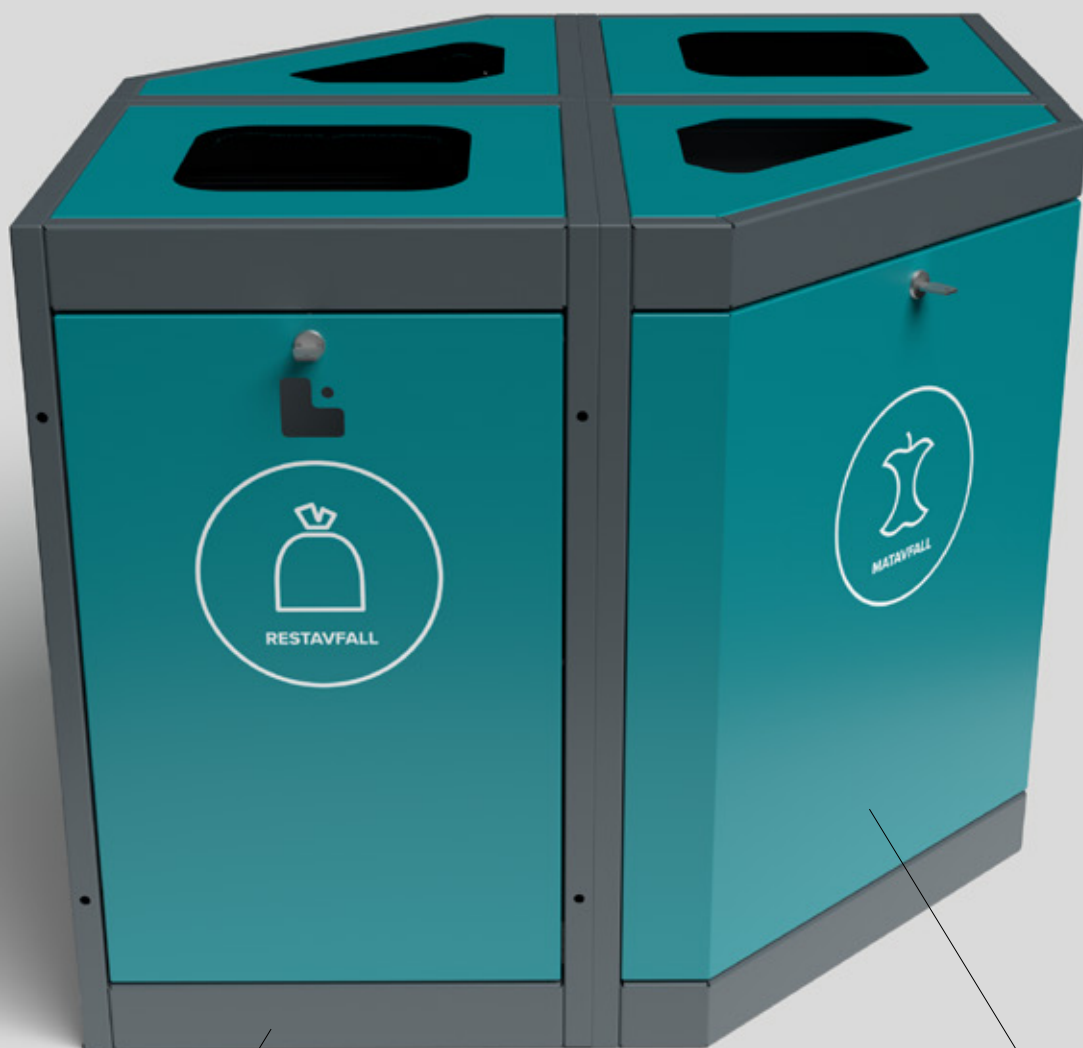

Hovedfarge

Kontrastfarge

Center	Beskrivelse	Modell	Art. nr	Høyde	Bredde	Dybde
	<ul style="list-style-type: none"> • Avfallsbeholder i pulverlakkert stål med hygieniske glatte overflater. • Rett modul (Modulbasert) • Kan leveres ensfarget, eller med hovedfarge og kontrastfarge. (Som på bilde) • Hjul eller stillsko • Skinnegående døråpning • Solid konstruksjon • Standardisert merking av avfallssort 	50-70 L.	128438	750	450	450
	<ul style="list-style-type: none"> • Avfallsbeholder i pulverlakkert stål med hygieniske glatte overflater. • Rett modul (Modulbasert) • Kan leveres ensfarget, eller med hovedfarge og kontrastfarge. • Hjul eller stillsko • Skinnegående døråpning • Solid konstruksjon • Standardisert merking av avfallssort 	90-110 L.	128400	1000	450	450
Corner						
	<ul style="list-style-type: none"> • Avfallsbeholder i pulverlakkert stål med hygieniske glatte overflater. • Hjørne modul (Modulbasert) • Lokk leveres med forskjellig åpninger • Kan leveres ensfarget, eller med hovedfarge og kontrastfarge. (Som på bilde) • Hjul eller stillsko • Skinnegående døråpning • Solid konstruksjon • Standardisert merking av avfallssort 	50-70 L.	128384	750	450	450
	<ul style="list-style-type: none"> • Avfallsbeholder i pulverlakkert stål med hygieniske glatte overflater. • Hjørne modul (Modulbasert) • Lokk leveres med forskjellig åpninger • Kan leveres ensfarget, eller med hovedfarge og kontrastfarge. • Hjul eller stillsko • Skinnegående døråpning • Solid konstruksjon • Standardisert merking av avfallssort 	90-110 L.	128351	1000	450	450

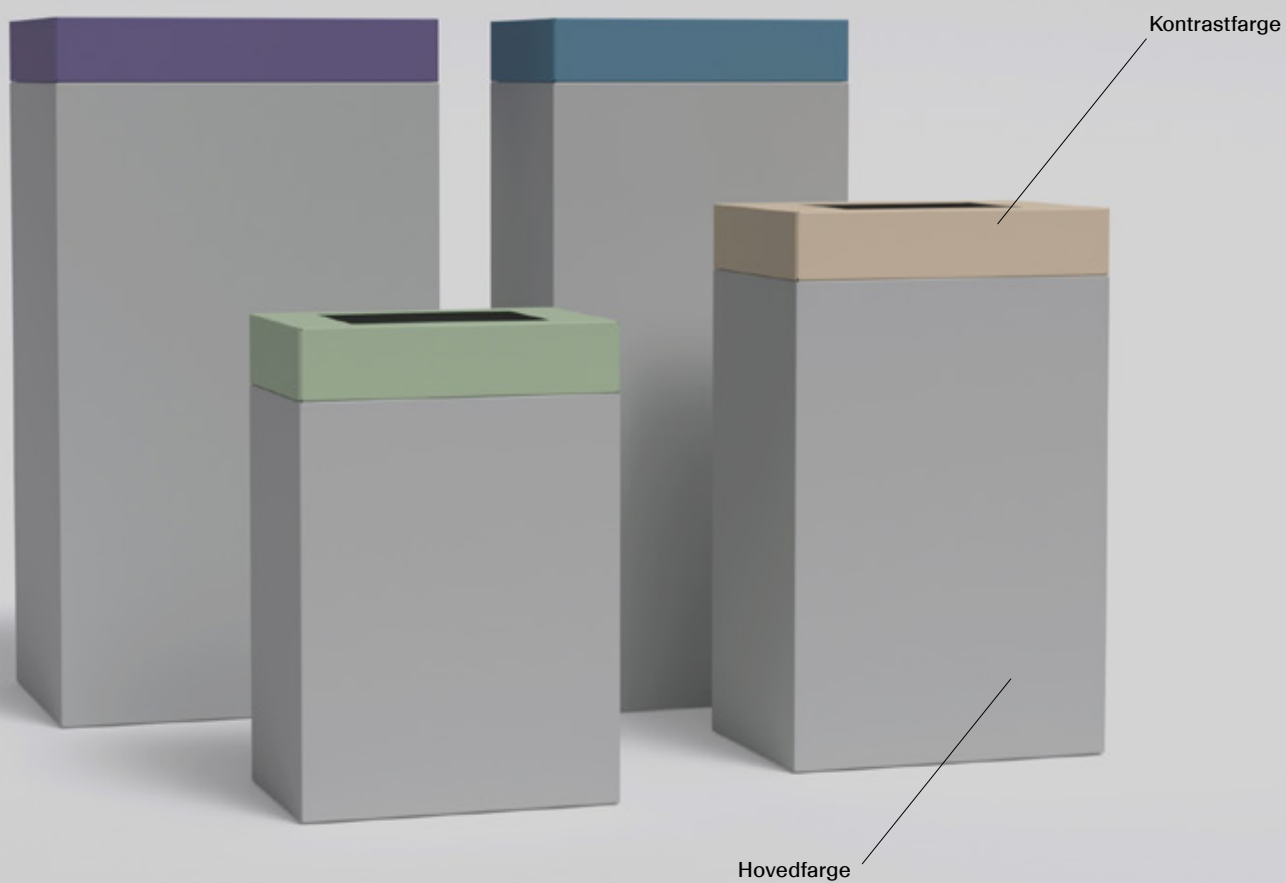

Flust	Beskrivelse	Modell	Art. nr	Høyde	Bredde	Dybde
	<ul style="list-style-type: none"> • Avfallsbeholder i pulverlakkert stål med hygieniske glatte overflater. • 35 liter. • Topp kan leveres med seks ulike åpninger, samt rett eller skrå. • Tilgjengelige åpningstyper: flaskeinnkast, brevsprekk, lite innkast, lite innkast med lokk, stort innkast, stort innkast med lokk. • Kan leveres ensfarget, eller med hovedfarge og kontrastfarge. • Standardisert merking av avfallssort 	35 L.	131007	476	320	220
	<ul style="list-style-type: none"> • Avfallsbeholder i pulverlakkert stål med hygieniske glatte overflater. • 50 liter. • Topp kan leveres med seks ulike åpninger, samt rett eller skrå. • Tilgjengelige åpningstyper: flaskeinnkast, brevsprekk, lite innkast, lite innkast med lokk, stort innkast, stort innkast med lokk. • Kan leveres ensfarget, eller med hovedfarge og kontrastfarge. • Standardisert merking av avfallssort 	50 L.	131051	576	350	250
	<ul style="list-style-type: none"> • Avfallsbeholder i pulverlakkert stål med hygieniske glatte overflater. • 65 liter. • Topp kan leveres med seks ulike åpninger, samt rett eller skrå. • Tilgjengelige åpningstyper: flaskeinnkast, brevsprekk, lite innkast, lite innkast med lokk, stort innkast, stort innkast med lokk. • Kan leveres ensfarget, eller med hovedfarge og kontrastfarge. • Standardisert merking av avfallssort 	65 L.	131061	776	350	250
	<ul style="list-style-type: none"> • Avfallsbeholder i pulverlakkert stål med hygieniske glatte overflater. • 90 liter. • Topp kan leveres med seks ulike åpninger, samt rett eller skrå. • Tilgjengelige åpningstyper: flaskeinnkast, brevsprekk, lite innkast, lite innkast med lokk, stort innkast, stort innkast med lokk. • Kan leveres ensfarget, eller med hovedfarge og kontrastfarge. • Standardisert merking av avfallssort 	90 L.	131068	776	430	320
	<ul style="list-style-type: none"> • <i>Tillegg for topp med lokk.</i> • <i>Gjelder alle modeller.</i> 					

Store sorteringsmerker til Vippen, Center / Corner og Flust



Små sorteringsmerker til Nebb



Lokk til Nebb

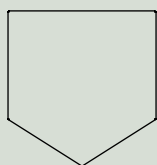

Rett Lokk

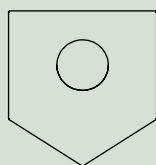

Rett Lokk Pant

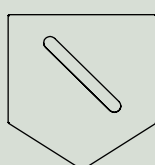

Rett Lokk Papir

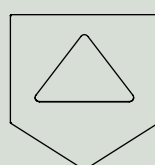

Rett Lokk STD

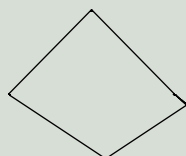

Hjørne Lokk Høyre

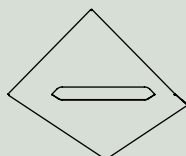

Hjørne Lokk Høyre Papir

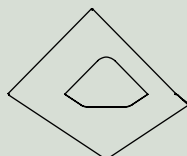

Hjørne Lokk Høyre STD

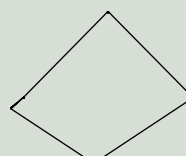

Hjørne Lokk Venstre

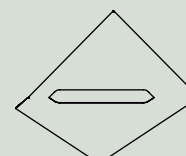

Hjørne Lokk Venstre Papir

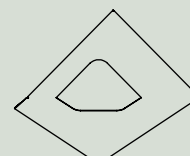

Hjørne Lokk Venstre STD

Lokk til Flust

Tilgjengelige åpningstyper: flaskeinnkast, brevsprekke, lite innkast, lite innkast med lokk, stort innkast, stort innkast med lokk. Rett eller skrå variant av alle typer.

Tilvalg



Hjul (114711)
Nebb og
Center / Corner



Stillsko (101036)
Nebb og
Center / Corner
/ Flust



Sylinderlås
Center / Corner

Fargevalg

Alternativ 1: Ensfarget utførelse

Alternativ 2: Kombinasjon med én hovedfarge og én kontrastfarge.

Utforsk vårt fargekart (s. 10) for å se de tilgjengelige fargekombinasjonene og skap det perfekte uttrykket for dine avfallsbeholdere.

Funksjon



Vippen

Lokk med soft-close. Fronten kan vippes frem. Poseholder og klemring.



Nebb

Lokk med soft-close. Poseholder og klemring som løftes av. Poseholder kan settes i ulike høyder.







Center / Corner

Skinnegående døråpning i front. Integriert poseholder.

Reoler

Eskoleia

Åpen reol. 5 hyller i høyden	Modell	Variant	Art. nr	Bredde	Dybde	Høyde
	Reol åpen. Enkel	Startfag	107503	850	300	1900
	Reol åpen. Enkel	Startfag	107507	850	400	1900
	Reol åpen. Enkel	Startfag	107511	850	500	1900
	Reol åpen. Dobbel	Startfag	107504	850	600	1900
	Reol åpen. Enkel	Startfag	107551	1050	300	1900
	Reol åpen. Enkel	Startfag	107555	1050	400	1900
	Reol åpen. Enkel	Startfag	107559	1050	500	1900
	Reol åpen. Dobbel	Startfag	107552	1050	600	1900
	Reol åpen. Enkel	Følgefag	107527	825	300	1900
	Reol åpen. Enkel	Følgefag	107531	825	400	1900
	Reol åpen. Enkel	Følgefag	107535	825	500	1900
	Reol åpen. Dobbel	Følgefag	107528	825	600	1900
	Reol åpen. Enkel	Følgefag	107575	1025	300	1900
	Reol åpen. Enkel	Følgefag	107579	1025	400	1900
	Reol åpen. Enkel	Følgefag	107583	1025	500	1900
	Reol åpen. Dobbel	Følgefag	107576	1025	600	1900
Åpen reol. 6 hyller i høyden						
	Reol åpen. Enkel	Startfag	107505	850	300	2175
	Reol åpen. Enkel	Startfag	107509	850	400	2175
	Reol åpen. Enkel	Startfag	107513	850	500	2175
	Reol åpen. Dobbel	Startfag	107506	850	600	2175
	Reol åpen. Enkel	Startfag	107553	1050	300	2175
	Reol åpen. Enkel	Startfag	107557	1050	400	2175
	Reol åpen. Enkel	Startfag	107561	1050	500	2175
	Reol åpen. Dobbel	Startfag	107554	1050	600	2175
	Reol åpen. Enkel	Følgefag	107529	825	300	2175
	Reol åpen. Enkel	Følgefag	107533	825	400	2175
	Reol åpen. Enkel	Følgefag	107537	825	500	2175
	Reol åpen. Dobbel	Følgefag	107530	825	600	2175
	Reol åpen. Enkel	Følgefag	107577	1025	300	2175
	Reol åpen. Enkel	Følgefag	107581	1025	400	2175
	Reol åpen. Enkel	Følgefag	107585	1025	500	2175
	Reol åpen. Dobbel	Følgefag	107578	1025	600	2175

Standardfarge RAL 9002. Andre farger: Se fargekart side 10. Max belastning jevnt fordelt: 75 kg
Ekstrautstyr: For annet ekstrautstyr, se side 79. Stillskruer på ben er inkludert i prisen.

Tett reol. 5 hyller i høyden



Modell	Variant	Art. nr	Bredde	Dybde	Høyde
Reol tett. Enkel	Startfag	107515	850	300	1900
Reol tett. Enkel	Startfag	107519	850	400	1900
Reol tett. Enkel	Startfag	107523	850	500	1900
Reol tett. Dobbel	Startfag	107516	850	600	1900
Reol tett. Enkel	Startfag	107563	1050	300	1900
Reol tett. Enkel	Startfag	107567	1050	400	1900
Reol tett. Enkel	Startfag	107571	1050	500	1900
Reol tett. Dobbel	Startfag	107564	1050	600	1900



Reol tett. Enkel	Følgefag	107539	825	300	1900
Reol tett. Enkel	Følgefag	107543	825	400	1900
Reol tett. Enkel	Følgefag	107547	825	500	1900
Reol tett. Dobbel	Følgefag	107540	825	600	1900
Reol tett. Enkel	Følgefag	107587	1025	300	1900
Reol tett. Enkel	Følgefag	107591	1025	400	1900
Reol tett. Enkel	Følgefag	107595	1025	500	1900
Reol tett. Dobbel	Følgefag	107588	1025	600	1900

Tett reol. 6 hyller i høyden



Reol tett. Enkel	Startfag	107517	850	300	2175
Reol tett. Enkel	Startfag	107521	850	400	2175
Reol tett. Enkel	Startfag	107525	850	500	2175
Reol tett. Dobbel	Startfag	107518	850	600	2175
Reol tett. Enkel	Startfag	107565	1050	300	2175
Reol tett. Enkel	Startfag	107569	1050	400	2175
Reol tett. Enkel	Startfag	107573	1050	500	2175
Reol tett. Dobbel	Startfag	107566	1050	600	2175



Reol tett. Enkel	Følgefag	107541	825	300	2175
Reol tett. Enkel	Følgefag	107545	825	400	2175
Reol tett. Enkel	Følgefag	107549	825	500	2175
Reol tett. Dobbel	Følgefag	107542	825	600	2175
Reol tett. Enkel	Følgefag	107589	1025	300	2175
Reol tett. Enkel	Følgefag	107593	1025	400	2175
Reol tett. Enkel	Følgefag	107597	1025	500	2175
Reol tett. Dobbel	Følgefag	107590	1025	600	2175

Standardfarge RAL 9002. Andre farger: Se fargekart side 10. Max belastning jevnt fordelt: 75 kg
Ekstrautstyr: For annet ekstrautstyr, se side 79. Stillskruer på ben er inkludert i prisen.

Systemhyller



Eskoleieia

Systemhyller S01

Beskrivelse av konseptet. Sprengskisse

Eskoleia®

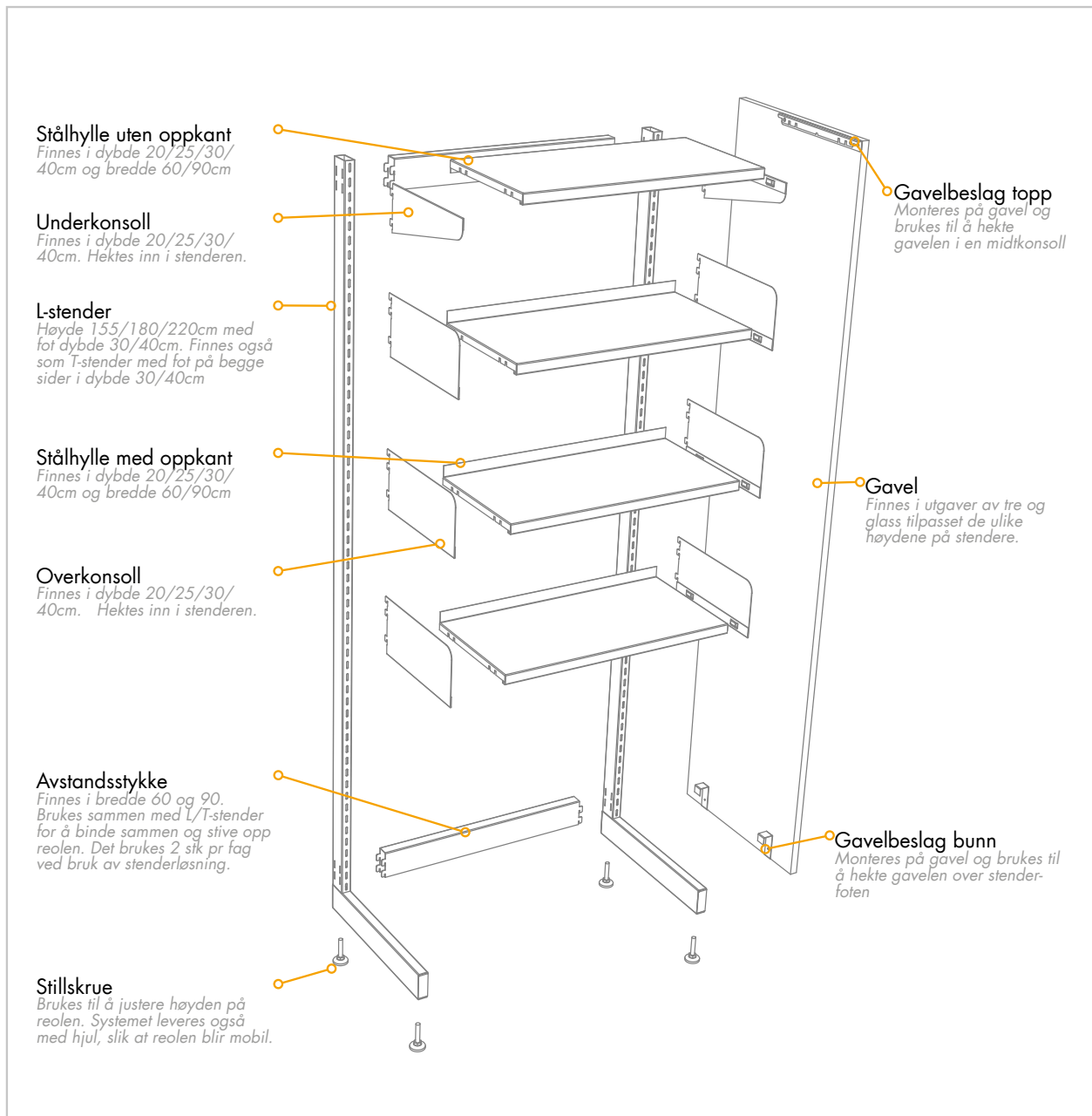

De samme prinsippene gjelder uansett om man velger en frittstående eller veggmontert løsning. Konsoller hektes i hullbildet i stender/skinne og hyllene sett ned i lommer som finnes i disse.

Ønsket hyllestørrelse avgjør hvilken konsoll, stenderløsning, avstandsstykke og gavelstørrelse man skal benytte.

Systemhyller S01

De fire forskjellige grunnmodulene



Reol med L-stender.
En frittstående hyllereol som egner seg inntil vegg. Reolen har L-fot som gir mulighet for hyller på én side.



Reol med T-stender.
En frittstående hyllereol. Reolen har T-fot som gir mulighet for hyller på begge sider.



Bære og hengeskinner.
En veggmontert løsning som er rask å installere. Bæreskinne skrues først opp, før hengeskinne henges på.



Veggskinner.
En veggmontert løsning hvor veggskinnene skrues direkte i veggen, og hyllene henges så på disse.

Systemet gir brukeren stor frihet til å velge en løsning som dekker det aktuelle behovet. Alt av deler er kompatibelt med de forskjellige grunnmodulene. Systemet har et enkelt og rent uttrykk og de forskjellige

variantene av oppsett kan fint brukes om hverandre og fremdeles fremstå som helhetlig.

L-STENDER MED 90X30 HYLLER

TOPPHYLLE MED UNDERKONSOLL, OVERKONSOLL PÅ RESTERENDE HYLLERADER

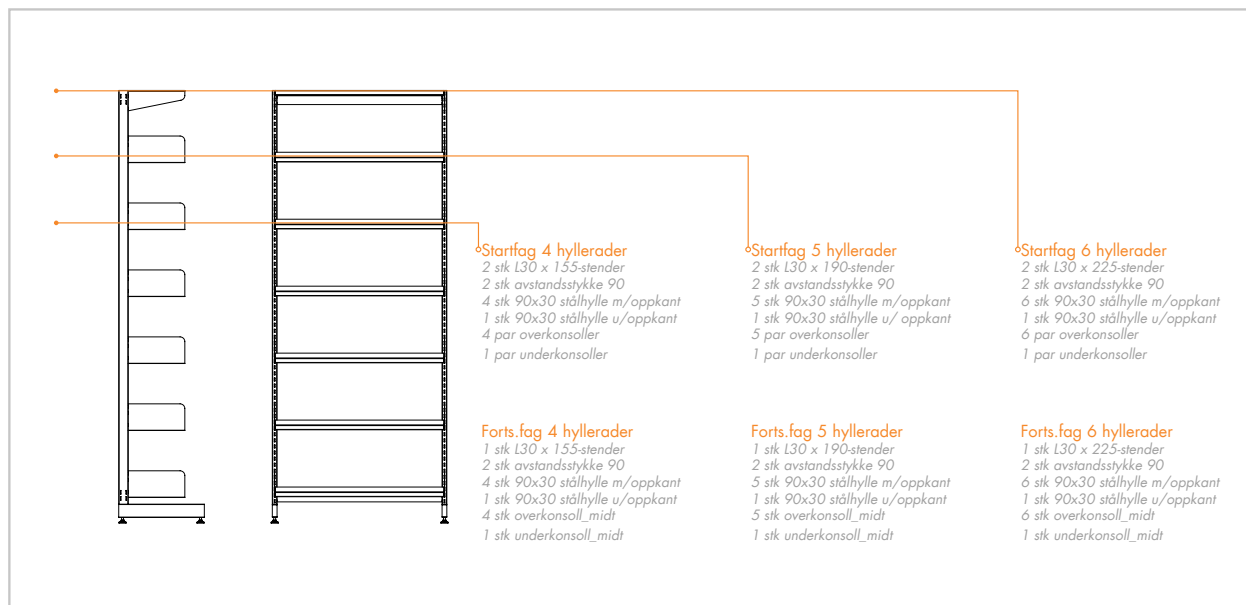

T-STENDER MED 90X30 HYLLER

TOPPHYLLE MED UNDERKONSOLL, OVERKONSOLL PÅ RESTERENDE HYLLERADER

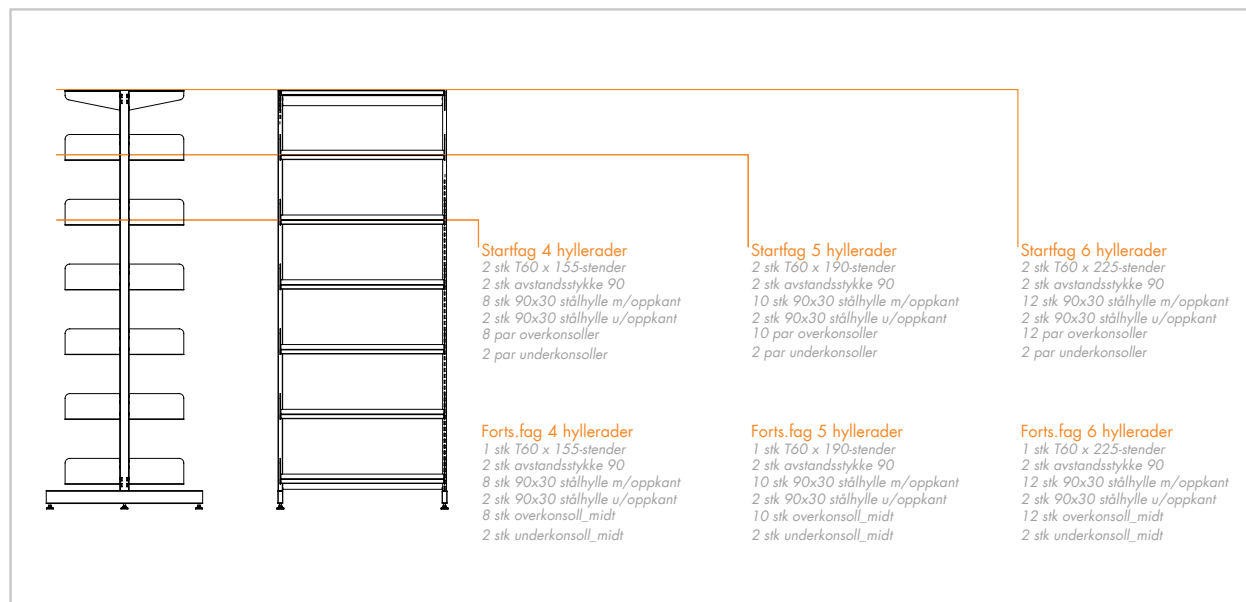

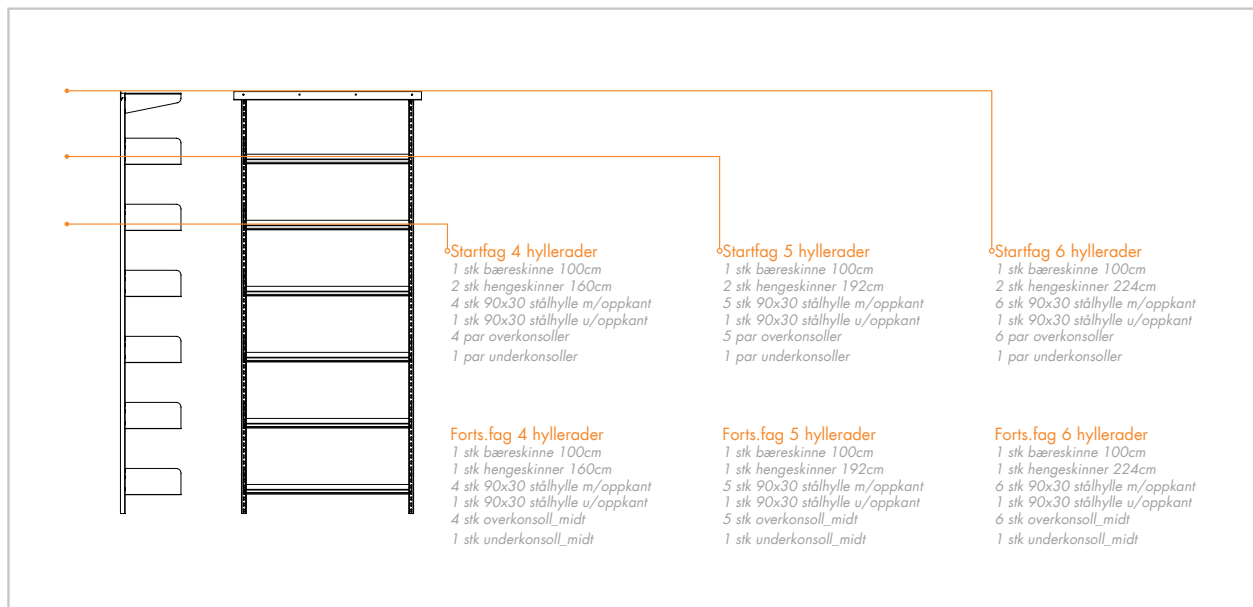

BÆRE/HENGESKINNER MED 90X30 HYLLER

TOPPHYLLE MED UNDERKONSOLL, OVERKONSOLL PÅ RESTERENDE HYLLERADER

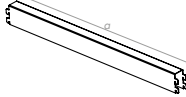
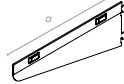
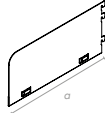
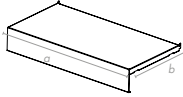
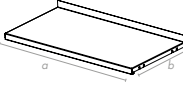
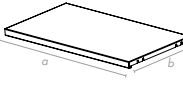

Art. nr.	Produktnavn	Illustrasjon	Produktkategori	Enhet
Veggskinne S01				
118901	Veggskinne S01, 64 Cm			Stk
118691	Veggskinne S01, 96 Cm		Stk	
119296	Veggskinne S01, 128 Cm		Stk	
118905	Veggskinne S01, 160 Cm		Stk	
118245	Veggskinne S01, 192 Cm		Stk	
118909	Veggskinne S01, 224 Cm		Stk	
119770	Veggskinne S01, 240 Cm		Stk	
Bæreskinner				
118850	Bæreskinne Std 100 Cm		Fellesprodukter	Stk
118884	Bæreskinne Std 130 Cm		Fellesprodukter	Stk
118965	Bæreskinne Std 160 Cm		Fellesprodukter	Stk
118258	Bæreskinne Std 190 Cm		Fellesprodukter	Stk
118880	Bæreskinne Std 250 Cm		Fellesprodukter	Stk
Hengeskinner S01				
118913	Hengeskinne S01 64 Cm			Stk
118917	Hengeskinne S01, 96 Cm		Stk	
118846	Hengeskinne S01, 128 Cm		Stk	
118925	Hengeskinne S01, 160 Cm		Stk	
118929	Hengeskinne S01, 192 Cm		Stk	
118933	Hengeskinne S01, 224 Cm		Stk	
118937	Hengeskinne S01, 240 Cm		Stk	
Stendere S01				
118872	Stender S01, L30-122 Cm (Hylledybde 30)			Stk
119163	Stender S01, L30-155 Cm (Hylledybde 30)		Stk	
119754	Stender S01, L30-190 Cm (Hylledybde 30)		Stk	
119165	Stender S01, L30-225 Cm (Hylledybde 30)		Stk	
119168	Stender S01, L40-155 Cm (Hylledybde 40)		Stk	
118862	Stender S01, L40-190 Cm (Hylledybde 40)		Stk	
119757	Stender S01, L40-225 Cm (Hylledybde 40)		Stk	
118867	Stender S01, T60-122 Cm (Hylledybde 30)		Stk	
119171	Stender S01, T60-155 Cm (Hylledybde 30)		Stk	
119173	Stender S01, T60-190 Cm (Hylledybde 30)		Stk	
119760	Stender S01, T60-225 Cm (Hylledybde 30)		Stk	
119175	Stender S01, T80-155 Cm (Hylledybde 40)		Stk	
119178	Stender S01, T80-190 Cm (Hylledybde 40)		Stk	
119763	Stender S01, T80-225 Cm (Hylledybde 40)		Stk	
114606	Veggfeste Stender 2cm		Fellesprodukter	Stk
118866	Stillskrue med plastsåle		Fellesprodukter	Stk
121939	Trinse Ø100 KG		Fellesprodukter	Stk
121940	Trinse Ø100 KG med brems		Fellesprodukter	Stk

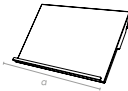
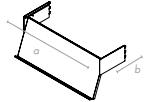
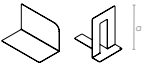
Art. nr.	Produktnavn	Illustrasjon	Produktkategori	Enhet
Avstandstykker S01				
113707	Avstandsstykke S01 60 Cm			Stk
113010	Avstandsstykke S01 90 Cm			Stk
Underkonsoller S01 serien				
119281	Underkonsoller 20 S01 Par			PAR
113708	Underkonsoller 25 S01 Par			PAR
113187	Underkonsoller 30 S01 Par			PAR
114230	Underkonsoller 40 S01 Par			PAR
119288	Underkonsoll 20 S01 Midt			Stk
113709	Underkonsoll 25 S01 Midt			Stk
113194	Underkonsoll 30 S01 Midt			Stk
118356	Underkonsoll 40 S01 Midt			Stk
Overkonsoller S01 serien				
118234	Overkonsoller 20 S01 Par			PAR
113710	Overkonsoller 25 S01 Par			PAR
113160	Overkonsoller 30 S01 Par			PAR
113640	Overkonsoller 40 S01 Par			PAR
119328	Overkonsoll 20 S01 Midt			Stk
113711	Overkonsoll 25 S01 Midt			Stk
113166	Overkonsoll 30 S01 Midt			Stk
114113	Overkonsoll 40 S01 Midt			Stk
Bunnhyller S01				
112915	Bunnhulle Med Forkantlis 60 X 30			Stk
112907	Bunnhulle Med Forkantlis 60 X 40			Stk
112911	Bunnhulle Med Forkantlis 90 X 30			Stk
112903	Bunnhulle Med Forkantlis 90 X 40			Stk
Stålhylle med oppkant				
118230	Stålhulle 60 X 20		Fellesprodukter	Stk
113712	Stålhulle 60 X 25		Fellesprodukter	Stk
112990	Stålhulle 60 X 30		Fellesprodukter	Stk
113099	Stålhulle 60 X 40		Fellesprodukter	Stk
119217	Stålhulle 90 X 20		Fellesprodukter	Stk
113713	Stålhulle 90 X 25		Fellesprodukter	Stk
112923	Stålhulle 90 X 30		Fellesprodukter	Stk
112919	Stålhulle 90 X 40		Fellesprodukter	Stk
Stålhulle uten oppkant				
119209	Stålhulle U Oppkant 60 X 20		Fellesprodukter	Stk
113714	Stålhulle U Oppkant 60 X 25		Fellesprodukter	Stk
118575	Stålhulle U Oppkant 60 X 30		Fellesprodukter	Stk
119213	Stålhulle U Oppkant 60 X 40		Fellesprodukter	Stk
119617	Stålhulle U Oppkant 90 X 20		Fellesprodukter	Stk
113715	Stålhulle U Oppkant 90 X 25		Fellesprodukter	Stk
113794	Stålhulle U Oppkant 90 X 30		Fellesprodukter	Stk
119229	Stålhulle U Oppkant 90 X 40		Fellesprodukter	Stk

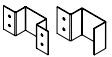
Art. nr.	Produktnavn	Illustrasjon	Produktkategori	Enhet
Tidsskifthyll S01				
119269	Tidsskrifthyll U Magasin 60x30		Fellesprodukt	Stk
119273	Tidsskrifthyll U Magasin 90x30		Fellesprodukt	Stk
823930	Tidsskrifthyll 90 x 30 med magasin		Fellesprodukt	Stk
823660	Tidsskrifthyll m/magasin og konsoll (H/V) , 60x30 cm, S01			Stk
823930	Tidsskrifthyll m/magasin og konsoll (H/V) , 90x30 cm, S01			Stk
Bokstøtter				
118998	Bokstøtte Frittstående		Fellesprodukter	Stk
113212	Bokstøtte Frittstående T Liten		Fellesprodukter	Stk
113208	Bokstøtte Frittstående T Stor		Fellesprodukter	Stk
Beslag /Gavler				
119372	Knekt For Omramming S01 30 H+V			Stk
120344	Tavlebeslag innvendig		Fellesprodukter	PAR
120348	Gavelbeslag Topp 25 S01			Stk
121695	Gavelbeslag Topp 40 S01			Stk
113716	Gavelbeslag Bunn			Stk
113717	Gavelbeslag T-Stender		Fellesprodukter	Stk
113718	Gavelbeslag L-Stender		Fellesprodukter	Stk
Gavler				
1001	Gavler og topphyller i laminat			Stk
1001	Gavler og topphyller i stål			Stk



Systemhyller S02

Beskrivelse av konseptet. Sprengskisse

Eskoleia®



Størrelser

- Høyde fra 90 til 220 cm
- L-fot fra 40 til 55cm
- T-fot fra 72 til 103cm

- Enkelt- og dobbelsidige reoler
- Hyllebredde 600 og 900mm
- Hylledybder 250 til 600mm
- Løsninger for gulv og vegg

Terminologi. Startfag og fortsettelsesfag



Et startfag er et én hyllebreddes oppsett som kan stå alene og fungere.

Et fortsettelsesfag er et én hyllebreddes oppsett som kan bygges på et startfag/eksisterende tilsvarende oppsett.





Et startfag alene har bredde 625/925mm.



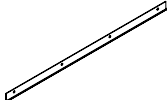

Et fortsettelsesfag bygger 612,5/912,5mm.

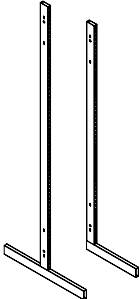
Eksempel 3 fag 90 bredde:

startfag + 2stk fortsettelsesfag=

925+912,5+912,5= 2775mm

Produktnr.	Produktnavn	Illustrasjon	Produktkategori	Enhet
Veggskinner S02				
118941	Veggskinne S02, 20 Cm			Stk
119503	Veggskinne S02, 40 Cm			Stk
118945	Veggskinne S02, 64 Cm			Stk
118949	Veggskinne S02, 80 Cm			Stk
118695	Veggskinne S02, 96 Cm			Stk
119292	Veggskinne S02, 128 Cm			Stk
118953	Veggskinne S02, 160 Cm			Stk
118858	Veggskinne S02, 192 Cm			Stk
118957	Veggskinne S02, 224 Cm			Stk
118961	Veggskinne S02, 240 Cm			Stk
Bæreskinner				
118850	Bæreskinne standard 100 cm		Fellesprodukter	Stk
118884	Bæreskinne standard 130 cm		Fellesprodukter	Stk
118965	Bæreskinne standard 160 cm		Fellesprodukter	Stk
118258	Bæreskinne standard 190 cm		Fellesprodukter	Stk
118880	Bæreskinne standard, 250 cm		Fellesprodukter	Stk
Hengeskinner S02				
119208	Støttefot For Hengeskinne S02			Stk
118352	Hengeskinne 2 spor H96			Stk
118348	Hengeskinne 2 spor H125			Stk
118888	Hengeskinne 2 spor H128			Stk
118969	Hengeskinne 2 spor H160			Stk
118687	Hengeskinne 2 spor H192			Stk
118892	Hengeskinne 2 spor H224			Stk
118249	Hengeskinne 2 spor H240			Stk
Stendere S02				
119518	Stender S02, L40-120			Stk
119098	Stender S02, L40-150			Stk
119523	Stender S02, L40-180			Stk
119102	Stender S02, L40-220			Stk
119527	Stender S02, L55-120			Stk
119105	Stender S02, L55-150			Stk
119094	Stender S02, L55-180			Stk
119107	Stender S02, L55-220			Stk
119109	Stender S02, T72-150			Stk
119112	Stender S02, T72-180			Stk
119533	Stender S02, T72-220			Stk
119535	Stender S02, T103-150			Stk
119538	Stender S02, T103-180			Stk
119540	Stender S02, T103-220			Stk
114606	Veggfeste for stender, 2 cm			
118866	Fotskruer M/plastsåle		Fellesprodukter	Stk
121939	Trinse Ø100 KG		Fellesprodukter	Stk
121940	Trinse Ø100 KG med brems		Fellesprodukter	Stk

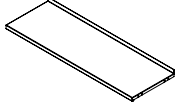
Produktnr.	Produktnavn	Illustrasjon	Produktkategori	Enhet	
Avstandstykker S02 Serien					
118982	Avstandsstykke S02 60 cm			Stk	
118986	Avstandsstykke S02 90 cm			Stk	
Skjold -Knekt S02 erien					
119552	Sideknekt Rett S02 20 Cm			PAR	
119559	Sideknekt Rett S02 25 Cm			PAR	
119155	Sideknekt Rett S02 30 Cm			PAR	
119159	Sideknekt Rett S02 40 Cm			PAR	
119566	Sideknekt Rett S02 50 Cm			PAR	
119573	Sideknekt Skrå S02 30 Cm			PAR	
119026	Bunnlommeknekt S02 40 Cm			PAR	
119030	Bunnlommeknekt S02 50 Cm			PAR	
119034	Bunnlommeknekt S02 60 Cm			PAR	
119339	Lommeknekt Rett Skrå S02 20 Cm			PAR	
119346	Lommeknekt Rett Skrå S02 25 Cm			PAR	
119353	Lommeknekt Rett Skrå S02 30 Cm				PAR
114026	Lommeknekt Rett/Skrå S02 40				PAR
114139	Lommeknekt Rett S02 50 Cm				PAR
119332	Lommeknekt Rett S02 60 Cm			PAR	
119587	Lommeskjold S02 20 Cm			PAR	
119180	Lommeskjold S02 25 Cm			PAR	
119187	Lommeskjold S02 30 Cm			PAR	
119194	Lommeskjold S02 40 Cm			PAR	
119201	Lommeskjold S02 50 Cm			PAR	
114223	Lommeskjold S02 60 Cm			PAR	
Stålhylle med oppkant					
118230	Stålhylle 60 X 20		Fellesprodukter	Stk	
113712	Stålhylle 60 X 25		Fellesprodukter	Stk	
112990	Stålhylle 60 X 30		Fellesprodukter	Stk	
113099	Stålhylle 60 X 40		Fellesprodukter	Stk	
119601	Stålhylle 60 X 50		Fellesprodukter	Stk	
119605	Stålhylle 60 X 60		Fellesprodukter	Stk	
119217	Stålhylle 90 X 20		Fellesprodukter	Stk	
113713	Stålhylle 90 X 25		Fellesprodukter	Stk	
112923	Stålhylle 90 X 30		Fellesprodukter	Stk	
112919	Stålhylle 90 X 40		Fellesprodukter	Stk	
119609	Stålhylle 90 X 50		Fellesprodukter	Stk	
119613	Stålhylle 90 X 60	Fellesprodukter	Stk		

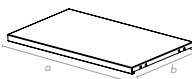
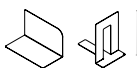
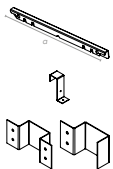
Produktnr.	Produktnavn	Illustrasjon	Produktkategori	Enhet
Stålhylle uten oppkant				
119209	Stålhylle U Oppkant 60 X 20		Fellesprodukter	Stk
113714	Stålhylle U Oppkant 60 X 25		Fellesprodukter	Stk
118575	Stålhylle U Oppkant 60 X 30		Fellesprodukter	Stk
119213	Stålhylle U Oppkant 60 X 40		Fellesprodukter	Stk
119617	Stålhylle U Oppkant 90 X 20		Fellesprodukter	Stk
113715	Stålhylle U Oppkant 90 X 25		Fellesprodukter	Stk
113794	Stålhylle U Oppkant 90 X 30		Fellesprodukter	Stk
119229	Stålhylle U Oppkant 90 X 40		Fellesprodukter	Stk
119621	Stålhylle U Oppkant 90 X 50		Fellesprodukter	Stk
119625	Stålhylle U Oppkant 90 X 60		Fellesprodukter	Stk
Bokstøtter				
118998	Bokstøtte Frittstående		Fellesprodukter	Stk
113212	Bokstøtte Frittstående T Liten		Fellesprodukter	Stk
113208	Bokstøtte Frittstående T Stor		Fellesprodukter	Stk
Beslag				
120344	Tavlebeslag innvendig		Fellesprodukter	PAR
120348	Gavelbeslag Topp 25 S01		Stk	
121695	Gavelbeslag Topp 40 S01		Stk	
113716	Gavelbeslag Bunn		Stk	
113717	Gavelbeslag T-Stender		Fellesprodukter	Stk
113718	Gavelbeslag L-Stender		Fellesprodukter	Stk

AGLITTERATUR



Beskrivelse av konseptet. Sprengskisse

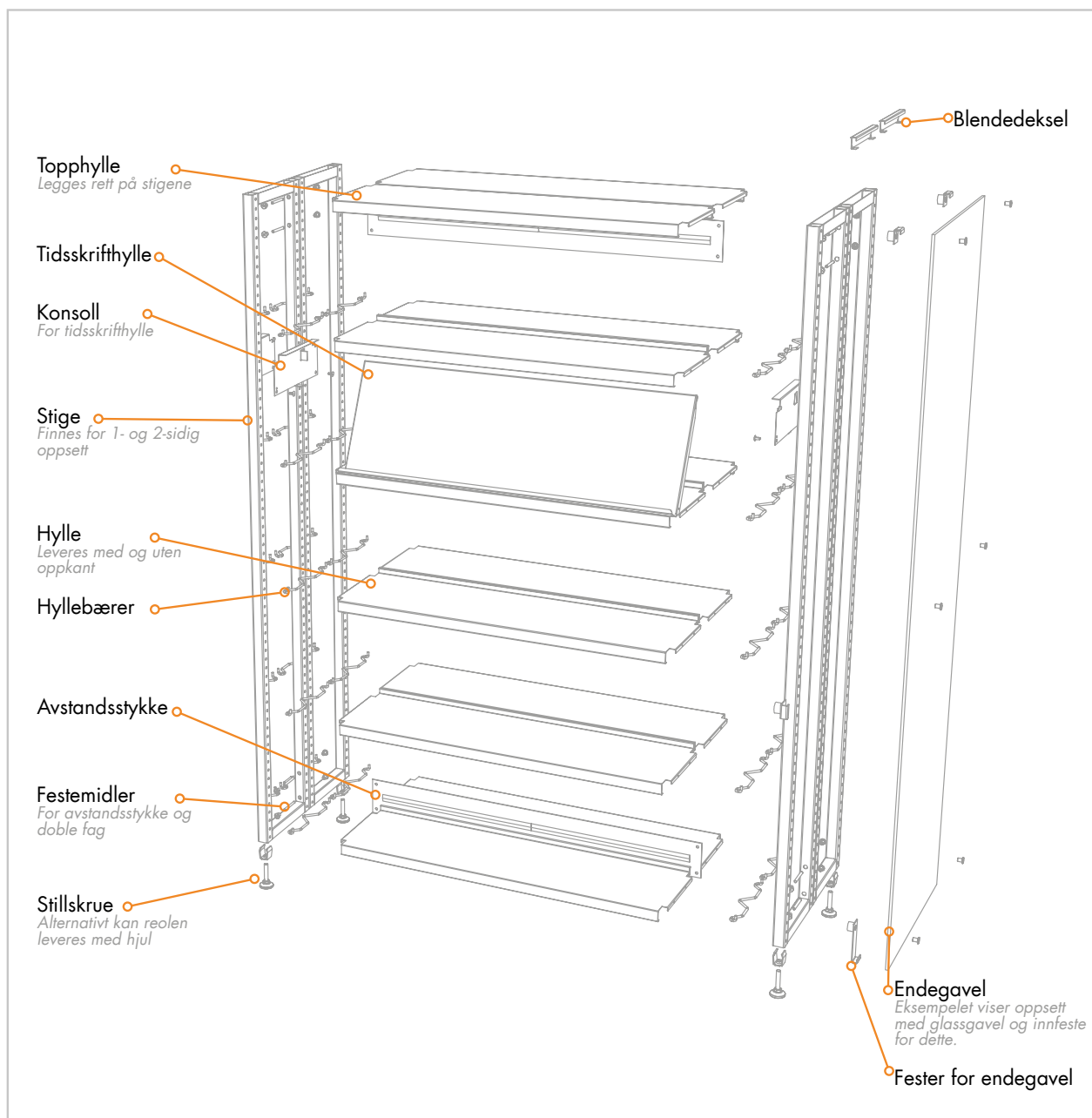

Størrelser

- 1200mm, 3 hyller og topphylle
- 1500mm, 4 hyller og topphylle
- 1800mm, 5 hyller og topphylle
- 2100mm, 6 hyller og topphylle





- Enkelt- og dobbelsidige reoler
- Hyllebredde 600 og 900mm
- Hylledybder 250 og 300mm

Terminologi. Startfag og fortsettelsesfag

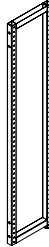

Et startfag er et én hyllebreddes oppsett som kan stå alene og fungere.
Et fortsettelsesfag er et én hyllebreddes oppsett som kan bygges på et startfag/eksisterende tilsvarende oppsett.

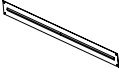
Et startfag alene har bredde 660/960mm.
Et fortsettelsesfag bygger 630/930mm.
Eksempel 3 fag 90 bredde:
startfag + 2stk fortsettelsesfag=
 $960+930+930= 2820\text{mm}$

Produktnr.	Produktnavn	Illustrasjon	Produktkategori	Enhet	
Stiger S03					
126251	Stige S03 Dobbel med hjul 120x25			Stk	
126255	Stige S03 Dobbel med hjul 120x30			Stk	
126259	Stige S03 Dobbel med hjul 150x25			Stk	
126263	Stige S03 Dobbel med hjul 150x30			Stk	
126267	Stige S03 Dobbel med hjul 180x25			Stk	
126271	Stige S03 Dobbel med hjul 180x30			Stk	
126275	Stige S03 Dobbel med hjul 210x25			Stk	
126279	Stige S03 Dobbel med hjul 210x30			Stk	
126283	Stige S03 Dobbel med stillskruer 120x25			Stk	
126286	Stige S03 Dobbel med stillskruer 120x30			Stk	
126289	Stige S03 Dobbel med stillskruer 150x25			Stk	
126292	Stige S03 Dobbel med stillskruer 150x30			Stk	
126295	Stige S03 Dobbel med stillskruer 180x25			Stk	
126298	Stige S03 Dobbel med stillskruer 180x30			Stk	
126301	Stige S03 Dobbel med stillskruer 210x25			Stk	
126304	Stige S03 Dobbel med stillskruer 210x30			Stk	
126307	Stige S03 Enkel med stillskruer 120x25			Stk	
126308	Stige S03 Enkel med stillskruer 120x30			Stk	
126309	Stige S03 Enkel med stillskruer 150x25			Stk	
126310	Stige S03 Enkel med stillskruer 150x30			Stk	
126311	Stige S03 Enkel med stillskruer 180x25			Stk	
126312	Stige S03 Enkel med stillskruer 180x30			Stk	
126313	Stige S03 Enkel med stillskruer 210x25			Stk	
126314	Stige S03 Enkel med stillskruer 210x30			Stk	
121939	Systemhjul uten brems 100 30				Stk
Avstandstykker - rygg for S03 serien					
121699	Krysstag S03 Enkle Fag				Stk
113140	Krysstag S03 Doble Fag				Stk
119361	Avstandsstykke S03 ENKEL START 60			Stk	
120245	Avstandsstykke S03 ENKEL FØLGE 60			Stk	
120375	Avstandsstykke S03 DOBBEL START 60			Stk	
119115	Avstandsstykke S03 DOBBEL FØLGE 60			Stk	
112994	Avstandsstykke S03 ENKEL START 90			Stk	
120244	Avstandsstykke S03 ENKEL FØLGE 90			Stk	
119783	Avstandsstykke S03 DOBBEL START 90			Stk	
119787	Avstandsstykke S03 DOBBEL FØLGE 90			Stk	
Hyller-Hyllebærer S03					
119050	Displayhylle Stige/Gavler 50				Stk
119054	Displayhylle Stige/Gavler 60			Stk	
119233	Stålhylle S03 60x25 m oppkant			Stk	
119237	Stålhylle S03 60x30 m oppkant			Stk	
119241	Stålhylle S03 90x25 m oppkant			Stk	
113002	Stålhylle S03 90x30 m oppkant			Stk	

Produktnr.	Produktnavn	Illustrasjon	Produktkategori	Enhet	
119253	Stålhylle S03 60x25 u oppkant			Stk	
119257	Stålhylle S03 60x30 u oppkant			Stk	
119261	Stålhylle S03 90x25 u oppkant			Stk	
112998	Stålhylle S03 90x30 u oppkant			Stk	
119265	Tidsskrifthyll S03 60x40x30			Stk	
113351	Tidsskrifthyll S03 90x40x30			Stk	
121733	Bunnhylle S03 60x25			Stk	
119022	Bunnhylle S03 60x30			Stk	
113006	Bunnhylle S03 90x30			Stk	
129018	Hyllebærer S03 25			Fellesprodukter	PAR
129019	Hyllebærer S03 30			Fellesprodukter	PAR
121737	Hyllebærer Tidsskrift 25 S03			Fellesprodukter	PAR
113352	Hyllebærer Tidsskrifthyll 30 S03			Fellesprodukter	PAR
119269	Tidsskrifthyll U Magasin 60x30			Fellesprodukter	PAR

Gavler S03 pris på forespørsel

Bokstøtter

118998	Bokstøtte Frittstående		Fellesprodukter	Stk
113212	Bokstøtte Frittstående T Liten		Fellesprodukter	Stk
113208	Bokstøtte Frittstående T Stor		Fellesprodukter	Stk
119420	Bokstøtte stige S03 tråd 25		Fellesprodukter	Stk
119421	Bokstøtte stige S03 tråd 30		Fellesprodukter	Stk



