

Gjeldende fra 1. januar 2024

# Produktkatalog 2024



eskoleia

NORSK PRODUKSJON SIDEN 1912



# Innhold

<b>Vi skaper fremtidens oppbevaringsløsninger! .....</b>	<b>5</b>
<b>Valgmuligheter .....</b>	<b>7</b>
<b>Fargekart – standardfarger .....</b>	<b>10</b>
<b>Garderobe .....</b>	<b>13</b>
<b>Garderobeskap .....</b>	<b>14</b>
Modell 1000. B: 300 mm.....	14
Modell 1000. B: 400 mm.....	15
Modell 1000. Kombinasjonsskap.....	16
Boksskap. B: 300 mm. 2-delt .....	18
Boksskap. B: 300 mm. 3-delt .....	19
Boksskap. B: 300 mm. 4-delt .....	20
Boksskap. B: 300 mm. 5-delt .....	21
Boksskap. B: 300 mm. 6-delt .....	22
Boksskap. B: 400 mm. 2-delt .....	23
Boksskap. B: 400 mm. 3-delt .....	24
Boksskap. B: 400 mm. 4-delt .....	25
Boksskap. B: 400 mm. 5-delt .....	26
Boksskap. B: 400 mm. 6-delt .....	27
Z-skap. B: 300 mm .....	28
Z-skap. B: 400 mm .....	29
Retro høyskap, lavt skap og seksjon. Leveres hellakkert.....	30
Idrettsskap. Skiskap .....	33
<b>Skole- / Elevskap.....</b>	<b>35</b>
<b>Skole- / Elevskap.....</b>	<b>36</b>
Z-skap. Robust. B: 300 mm.....	36
Z-skap. Robust. B: 400 mm.....	37
Plassbesparende skap .....	38
Robust. B: 300 mm. Hel dør: Solid eller laminat* .....	39
Robust. B: 400 mm. Hel dør: Solid eller laminat* .....	44
Robust. B: 300 mm. Hel dør: 3 mm massiv ståldør med pianohengsling .....	49
Robust. B: 400 mm. Hel dør: 3 mm massiv ståldør med pianohengsling .....	54
Robust H94. B: 300 mm med solid dør.....	60
Robust H121. B: 300 mm med solid dør.....	62
Robust H134. B: 300 mm med solid dør.....	64
Ben og sokkel.....	66
Sittebenker .....	67
Lås og nøkler .....	69
Tilbehør .....	71
<b>Garderobeutstyr.....</b>	<b>73</b>
<b>Kontorskap / Gift- og kjemikalieskap / Verkstedskap .....</b>	<b>77</b>
<b>Kontor- /utstyrsskap .....</b>	<b>78</b>
Kontor- / verdisikringsskap .....	78
Kontor- / verdisikringsskap. Hyller og tilleggsutstyr .....	79
<b>Gift- / kjemikalieskap .....</b>	<b>80</b>
<b>Verkstedsskap.....</b>	<b>81</b>

<b>Barnehage / Småskole .....</b>	<b>83</b>
Basis. Garderobe til barn.....	84
Basis. Understell.....	85
MURO hyllesystem til både barn og voksne .....	86
<b>Ladeskap / Mobilhotell.....</b>	<b>91</b>
Ladeskap .....	92
Ladeskap / Nettbrettskap / Ladetralle PCMO .....	92
<b>Mobilhotell .....</b>	<b>93</b>
Mobilhotell og verdibokser .....	93
<b>Utrykning / Beredskap / Forsvar / Senger .....</b>	<b>95</b>
<b>Utrykning / Beredskap / Forsvar.....</b>	<b>96</b>
Politiskap / Soldatskap .....	96
Brannskap / Utrykningskap / Dyneskap .....	97
<b>Senger .....</b>	<b>98</b>
<b>Renhold .....</b>	<b>103</b>
Tøybytteskap / Skittentøyskap / Rengjøringskap.....	104
Sekkestativ .....	105
<b>Avfallshåndtering .....</b>	<b>107</b>
Vippen .....	108
Nebb .....	110
Center / Corner .....	112
Tilvalg.....	114
<b>Reoler.....</b>	<b>117</b>
<b>Systemhyller .....</b>	<b>121</b>
Systemhyller S01.....	122
Systemhyller S02.....	130
Systemhyller S03.....	136

# Vi skaper fremtidens oppbevaringsløsninger!

## Kvalitet og miljø

Eskoleia AS er en stolt norsk produsent som er lokalisert med egen produksjon og produktutviklingsavdeling på Kongsvinger i Innlandet fylke. Vi har produsert produkter i tynnplatestål siden 1912. Vår visjon er å skape fremtidens oppbevaringsløsninger i stål. I tillegg er Eskoleia en arbeidsinkluderingsbedrift som har forskjellige treningsarenaer hvor mennesker som trenger yrkesrelatert veiledning får hjelp til å lykkes i arbeidslivet. Vi er også godkjent lærebedrift i hele 14 forskjellige yrkesfag, og har som mål å alltid ha lærlinger ansatt.

## Sertifiseringer

Eskoleia er ISO sertifisert etter ISO 9001:2015 og 14001:2015, Svensk Möbelfakta, SundaHus og vi er medlem i Grønt Punkt Norge. For mer informasjon, se vår hjemmeside [www.eskoleia.no/](http://www.eskoleia.no/) miljø-sertifiseringer.

## Kvalitet og bærekraft

Vårt mål er å produsere kortreiste og bærekraftige stålprodukter av god kvalitet med lang levetid. Vi mener at våre produkter er et godt valg for de som er opptatt av miljø, ettersom lang levetid på sikt bidrar til å unngå «bruk og kast». God kvalitet og enkelt å komplementere hvis noen deler skulle gå i stykker gjør at produktene varer nesten evig.

Alle våre stålprodukter kan resirkuleres og er ikke miljøfarlige. Vi bruker pulverlakk, det mest miljøvennlige alternativet når det gjelder lakkering, helt uten flyktige løsemidler. I tillegg er stålprodukter et godt alternativ når det gjelder brannsikkerhet.

## Garanti

Eskoleia AS har 20 års garanti mot produksjonsfeil på egenproduserte stålprodukter, låser har 2 års garanti. Garantien omfatter ikke normal slitasje eller unormal bruk. Reservedeler garanteres tilgjengelig i inntil 5 år fra salgsdato.

Vi tar forbehold om trykkfeil, samt om eventuelle endringer som måtte oppstå etter at produktkatalogen er trykket.



## Tenk på dette før du bestiller:

- A.** Tenk over hvor mange du trenger å ha plass til og hva du skal oppbevare. Finn rett oppdeling av dør og størrelse på rom.
- B.** Hvordan bør skroget se ut? Trenger du 30 cm eller 40 cm bredde? Skal taket være skrått eller rett?
- C.** Velg rett dørtype for den bruken skapet skal ha. Hva slags materiale og utseende trengs i miljøet skapet skal stå?
- D.** Hva slags understell skal skapene stå på? Trenger du benk, skal skapene monteres på vegg eller er sokkel det beste valget?
- E.** Hvor mange skap har du plass til ved siden av hverandre? Sammenhengende moduler er rimeligere enn enkeltstående skap.
- F.** Finn ut hvilken type lås du trenger. Haspelås og sylindrlås er standard. Andre låstyper finner du på side 69.
- G.** Vi har 24 standardfarger å velge mellom. Ta et bevisst valg før du bestiller. Se fargekart på side 10.

## Valgmuligheter

### 1. Oppdeling

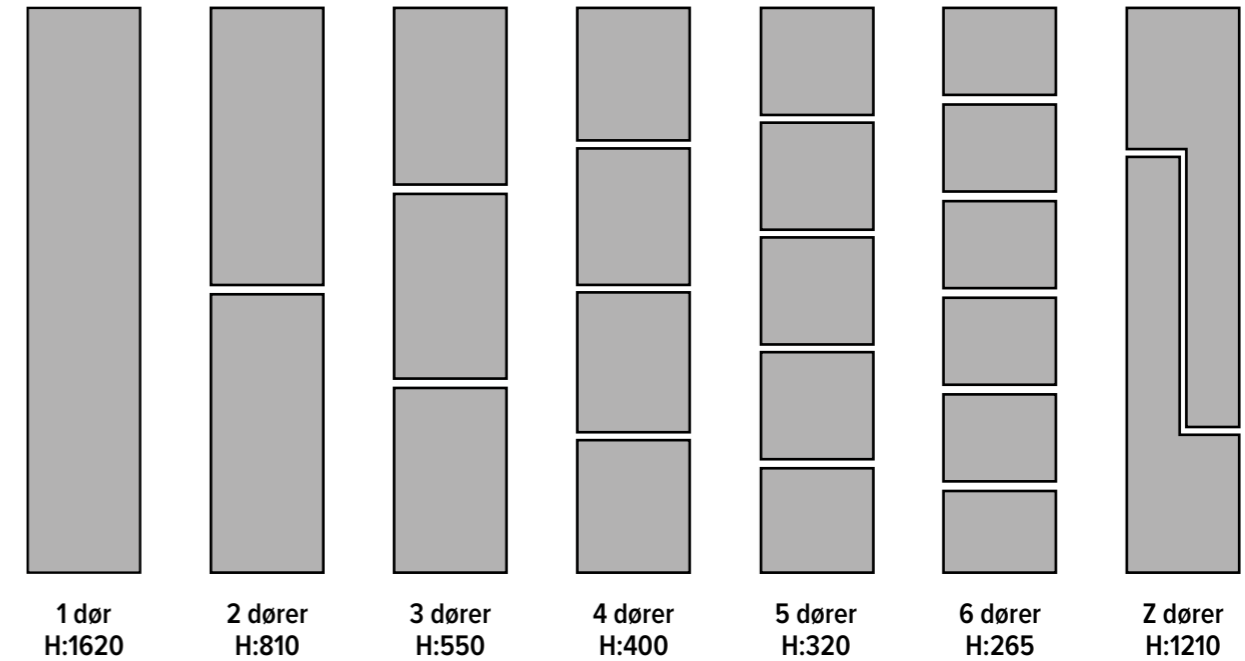

– Laminat og solid leveres med opp til 5 dører i høyden

### 2. Størrelse skrog

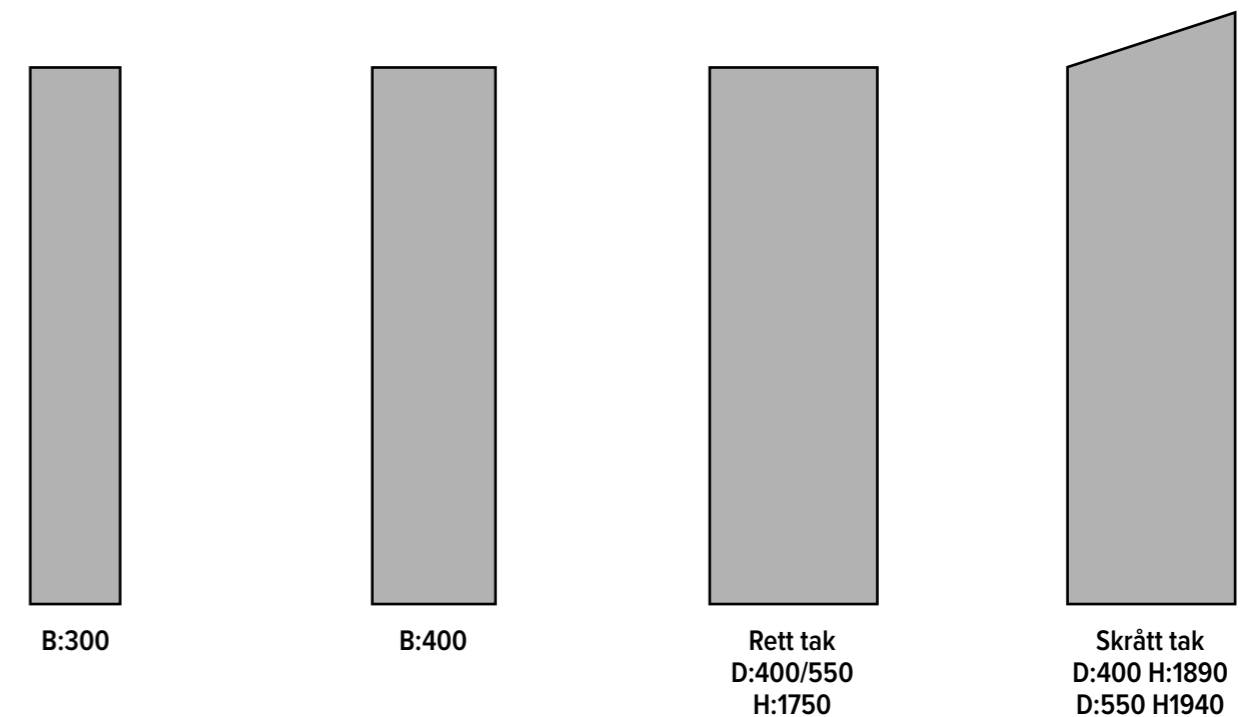

### 3. Dørtyper

– Kan leveres med forskjellige type dører



Modell 1000

Robust

Solid

Laminat

#### Oppbygning av solid dør

Vår «Solid dør» er ekstra solid og utviklet spesielt med tanke på skoler. Døren er bygd opp av en ramme og bakplate i stål som lakkeres med slitesterk pulverlakk. Stålrammen fyller vi med slagsterk tremasseplate med stål- eller laminatinnstikk i ønsket farge.



### 4. Sammenhengende moduler

– Skapene bygges opp i moduler på 1 til 4 rom i bredden med maksimal bredde på 1200 mm.

### 5. Låstyp

– Våre standardlåser, sylinder med nøkkel eller haspelås er inkludert i prisen. Se våre andre låstyper på side 69.



### 6. Understell

Med sokkel (D400)

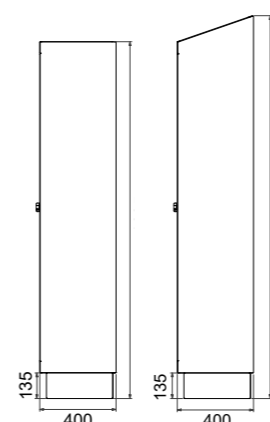

Med ben (D400)

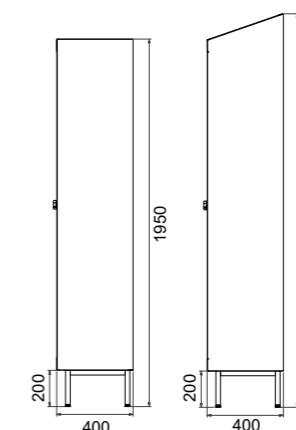

Med sittebenk (D400)

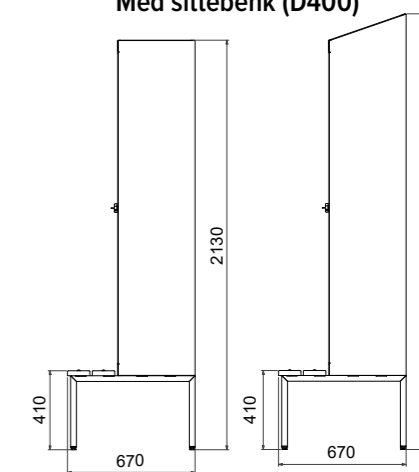

Med sokkel (D550)

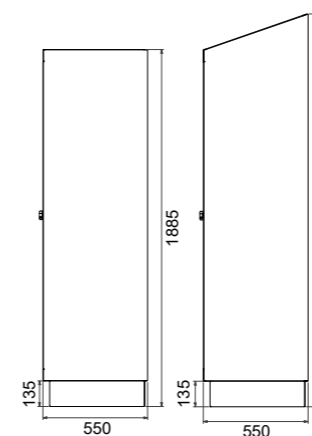

Med ben (D550)

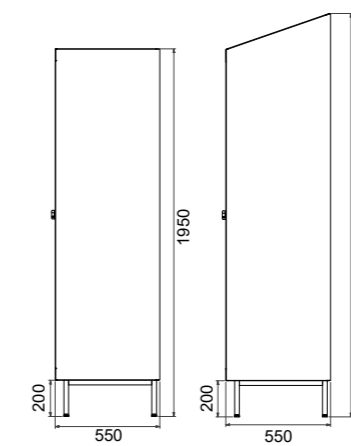

Med sittebenk (D550)

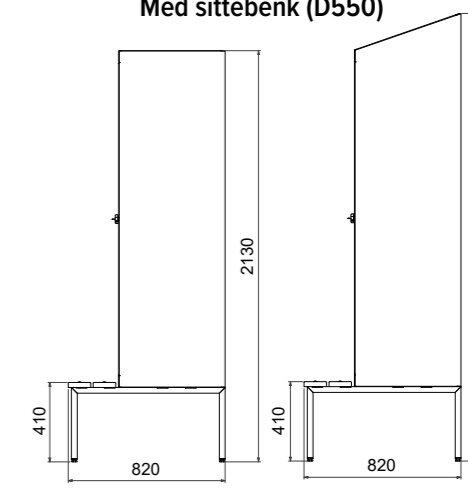

### Emballasje – Paller

Art. nr	Beskrivelse	Mål
100785	Halvpall engangs	600 mm x 800 mm
100784	Europall	800 mm x 1200 mm
100786	Pall engangs	1200 mm x 1200 mm
107234	Pall engangs	1200 mm x 1000 mm
100787	Pallekarm	1200 mm x 800 mm x 200 mm
109874	Pallekarm	600 mm x 800 mm x 200 mm

# Fargekart – standardfarger

LYS GUL NCS 1030-Y10R	BEIGE RAL 1001	GUL RAL 1018	ORANSJE RAL 2010	LYS RØD RAL 3012	RØD RAL 3020
LILLA RAL 4005	CERISE RAL 4010	ÅRETS FARGE 2024  DISTANT BLUE RAL 5023		BLÅ RAL 5003	GENTIANBLÅ RAL 5010
TURKIS RAL 5018	LYS BLÅ RAL 5024			GRØNN RAL 6002	
LYS GRØNN RAL 6021	BASALTGRÅ RAL 7012			ANTRASITTGRÅ RAL 7016	GRÅ RAL 7035
STØVGRÅ RAL 7037	AGATGRÅ RAL 7038	BRUN RAL 8017	LYS GRÅ RAL 9002	HVIT RAL 9016	SVART RAL 9005

**Standardfarge skapskrog:** Andre skrogfarger: Understell på skap følger skrogfarge. NB! Ved bestilling av færre enn 10 skapsøyler tilkommer et pristillegg på kr. 950,-

LYS GRÅ RAL9002	HVIT RAL9016	GRÅ RAL7035	STØVGRÅ RAL7037	ANTRASITTGRÅ RAL7016	SVART RAL 9005
--------------------	-----------------	----------------	--------------------	-------------------------	-------------------

## Matt lakk/andre farger:

Vi kan tilby alle våre standardfarger i matt utførelse, pris på forespørsel.

Andre RAL- og NCS-farger, pris på forespørsel.

\* Trykte farger kan avvike fra lakk.

Mot et tillegg i pris kan du få din egen spesialfarge. Her er noen tips for 2024











# GARDEROBE

## Garderobeskap

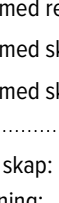
Modell 1000. B: 300 mm.

Modell dobbel ståldør – tillegg for laminat	Art. nr	Tak	Bredde	Dybde	Høyde	Rom
 Garderobeskap 301 B30 D550	107452	Rett	300	550	1750	1 rom
 Garderobeskap 301 B30 D550	107460	Skrått	300	550	1940	1 rom
 Garderobeskap 301 B30 D400	110799	Rett	300	400	1750	1 rom
 Garderobeskap 301 B30 D400	110803	Skrått	300	400	1940	1 rom
 Garderobeskap 302 B60 D550	107453	Rett	600	550	1750	2 rom
 Garderobeskap 302 B60 D550	107461	Skrått	600	550	1940	2 rom
 Garderobeskap 302 B60 D400	110800	Rett	600	400	1750	2 rom
Garderobeskap 302 B60 D400	110804	Skrått	600	400	1940	2 rom
Garderobeskap 303 B90 D550	107454	Rett	900	550	1750	3 rom
Garderobeskap 303 B90 D550	107462	Skrått	900	550	1940	3 rom
Garderobeskap 303 B90 D400	110801	Rett	900	400	1750	3 rom
Garderobeskap 303 B90 D400	110805	Skrått	900	400	1940	3 rom
Garderobeskap 304 B120 D550	107455	Rett	1200	550	1750	4 rom
Garderobeskap 304 B120 D550	107463	Skrått	1200	550	1940	4 rom
Garderobeskap 304 B120 D400	110802	Rett	1200	400	1750	4 rom
Garderobeskap 304 B120 D400	110806	Skrått	1200	400	1940	4 rom

### Modell laminatdør







Netto tillegg per laminatdør i Formica Colors

111631

300 18 1620

Materiale: 16 mm MDF + 2 mm laminat på begge sider. Freste lakkerte kanter. Ved større ordre/spesialordre, spør etter eget tilbud på laminat/kompaktlaminat.

### Understell (ben og sokkel) se side 66.

	Uten understell	Med sokkel (H135)	Med ben (H200)	Med sittebenk (H410)
Høyde med rett tak	1750 	1885 	1950 	2160 
Høyde med skrått tak (D550)	1940	2075	2140	2350
Høyde med skrått tak (D400)	1890	2025	2090	2300

Dybde skap: 550 mm (400 mm). Andre bredder og dybder på forespørsel.







Innredning: Hattehylle, klesstang med to ankerkroker og håndkleknagg i sideplate.

Låser: Standardlåser sylinder med nøkkel eller haspelås er inkludert i prisen.

Fritt valg av standardfarger på ståldører. Se fargekart side 10

## Garderobeskap

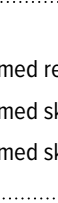
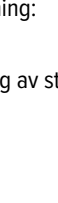
Modell 1000. B: 400 mm.

Modell dobbel ståldør – tillegg for laminat	Art nr	Tak	Bredde	Dybde	Høyde	Rom
 Garderobeskap 401 B40 D550	110145	Rett	400	550	1750	1 rom
 Garderobeskap 401 B40 D550	110148	Skrått	400	550	1940	1 rom
 Garderobeskap 401 B40 D400	110551	Rett	400	400	1750	1 rom
 Garderobeskap 401 B40 D400	110554	Skrått	400	400	1940	1 rom
 Garderobeskap 402 B80 D550	110146	Rett	800	550	1750	2 rom
 Garderobeskap 402 B80 D550	110149	Skrått	800	550	1940	2 rom
 Garderobeskap 402 B80 D400	110552	Rett	800	400	1750	2 rom
Garderobeskap 402 B80 D400	110555	Skrått	800	400	1940	2 rom
Garderobeskap 403 B120 D550	110147	Rett	1200	550	1750	3 rom
Garderobeskap 403 B120 D550	110150	Skrått	1200	550	1940	3 rom
Garderobeskap 403 B120 D400	110553	Rett	1200	400	1750	3 rom
Garderobeskap 403 B120 D400	110556	Skrått	1200	400	1940	3 rom

### Modell laminatdør







Netto tillegg per laminatdør i Formica Colors

111690

400 18 1620

Materiale: 16 mm MDF + 2 mm laminat på begge sider. Freste lakkerte kanter. Ved større ordre/spesialordre, spør etter eget tilbud på laminat/kompaktlaminat

### Understell (ben og sokkel) se side 66

	Uten understell	Med sokkel (H135)	Med ben (H200)	Med sittebenk (H410)
Høyde med rett tak	1750 	1885 	1950 	2160 
Høyde med skrått tak (D550)	1940	2075	2140	2350
Høyde med skrått tak (D400)	1890	2025	2090	2300

Dybde skap: 550 mm (400 mm). Andre bredder og dybder på forespørsel.

Innredning: Hattehylle, klesstang med to ankerkroker og håndkleknagg i sideplate.

Låser: Standardlåser sylinder med nøkkel eller haspelås er inkludert i prisen.

Fritt valg av standardfarger på ståldører. Se fargekart side 10







## Garderobeskap

Modell 1000. Kombinasjonsskap

Hel dør	Modell dobbel ståldør	Art. nr	Tak	Bredde	Dybde	Høyde	Rom
	Gard H30+20 B50 D550	117210	Rett	500	550	1750	2 rom
	Gard H40+20 B60 D550 felles lås	117211	Rett	600	550	1750	2 rom
	Gard H40+20S B60 D550 felles lås	128664	Skrått	600	550	1940	2 rom
	Gard H30+40 B70 D550 felles lås	117212	Rett	700	550	1750	2 rom
	Gard H30+40 B70 D550 felles lås	120102	Skrått	700	550	1940	2 rom
	Gard H302R B600 D550 felles lås	115789	Rett	600	550	1750	2 rom
	Gard H302S B600 D550 felles lås	127538	Skrått	600	550	1940	2 rom
	Gard H402R B800 D550 felles lås	118597	Rett	800	550	1750	2 rom
	Gard H402S B800 D550 felles lås	125133	Skrått	800	550	1940	2 rom

### Understell (ben og sokkel) se side 66.

	Uten understell	Med sokkel (H135)	Med ben (H200)	Med sittebenk (H410)
Høyde med rett tak	1750 	1885 	1950 	2160 
Høyde med skrått tak (D550)	1940	2075	2140	2350
Høyde med skrått tak (D400)	1890	2025	2090	2300

Dybde skap: 550 mm (400 mm). Andre bredder, dybder og kombinasjoner på forespørsel.

Innredning: Hattehylle, klesstang med to ankerkroker og håndkleknagg i sideplate.







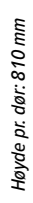

Felles låsing: Tillegg – se ovenfor.

Fritt valg av standardfarger på ståldører. Se fargekart side 10



## Garderobeskap

Boksskap. B: 300 mm. 2-delt

Todelt / Modell dobbel ståldør – tillegg for laminat	Art. nr	Tak	Bredde	Dybde	Høyde	Rom		
		Boksskap 21 30 B30 D550	102387	Rett	300	550	1750	2 rom
		Boksskap 21 30 B30 D550	102215	Skrått	300	550	1940	2 rom
		Boksskap 21 30 B30 D400	103059	Rett	300	400	1750	2 rom
		Boksskap 21 30 B30 D400	103083	Skrått	300	400	1890	2 rom
	Boksskap 22 30 B60 D550	102388	Rett	600	550	1750	4 rom	
	Boksskap 22 30 B60 D550	102216	Skrått	600	550	1940	4 rom	
	Boksskap 22 30 B60 D400	103060	Rett	600	400	1750	4 rom	
	Boksskap 22 30 B60 D400	103084	Skrått	600	400	1890	4 rom	
	Boksskap 23 30 B90 D550	102389	Rett	900	550	1750	6 rom	
	Boksskap 23 30 B90 D550	102217	Skrått	900	550	1940	6 rom	
	Boksskap 23 30 B90 D400	103061	Rett	900	400	1750	6 rom	
	Boksskap 23 30 B90 D400	103085	Skrått	900	400	1890	6 rom	
	Boksskap 24 30 B120 D550	102390	Rett	1200	550	1750	8 rom	
	Boksskap 24 30 B120 D550	102218	Skrått	1200	550	1940	8 rom	
	Boksskap 24 30 B120 D400	103062	Rett	1200	400	1750	8 rom	
	Boksskap 24 30 B120 D400	103086	Skrått	1200	400	1890	8 rom	

### Modell laminatdør



Netto tillegg per laminatdør i Formica Colors 102323 300 18 810

Materiale: 16 mm MDF + 2 mm laminat på begge sider. Freste lakkerte kanter. Ved større ordre/spesialordre, spør etter eget tilbud på laminat/kompaktlaminat.







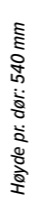

### Understell (ben og sokkel) se side 66.

	Uten understell	Med sokkel (H135)	Med ben (H200)	Med sittebenk (H410)
Høyde med rett tak	1750	1885	1950	2160
Høyde med skrått tak (D550)	1940	2075	2140	2350
Høyde med skrått tak (D400)	1890	2025	2090	2300

Dybde skap: 550 mm (400 mm). Andre bredder og dybder på forespørsel.  
 Innredning: Klesstang og to ankerkroker i alle rom.  
 Låser: Standardlåser sylindere med nøkkel eller haspelås er inkludert i prisen.  
 Fritt valg av standardfarger på ståldører. Se fargekart side 10

## Garderobeskap

Boksskap. B: 300 mm. 3-delt

Tredelt / Modell dobbel ståldør – tillegg for laminat	Art. nr	Tak	Bredde	Dybde	Høyde	Rom		
		Boksskap 31 30 B30 D550	102391	Rett	300	550	1750	3 rom
		Boksskap 31 30 B30 D550	102219	Skrått	300	550	1940	3 rom
		Boksskap 31 30 B30 D400	103063	Rett	300	400	1750	3 rom
		Boksskap 31 30 B30 D400	103087	Skrått	300	400	1890	3 rom
	Boksskap 32 30 B60 D550	102392	Rett	600	550	1750	6 rom	
	Boksskap 32 30 B60 D550	102220	Skrått	600	550	1940	6 rom	
	Boksskap 32 30 B60 D400	103064	Rett	600	400	1750	6 rom	
	Boksskap 32 30 B60 D400	103088	Skrått	600	400	1890	6 rom	
	Boksskap 33 30 B90 D550	102393	Rett	900	550	1750	9 rom	
	Boksskap 33 30 B90 D550	102221	Skrått	900	550	1940	9 rom	
	Boksskap 33 30 B90 D400	103065	Rett	900	400	1750	9 rom	
	Boksskap 33 30 B90 D400	103089	Skrått	900	400	1890	9 rom	
	Boksskap 34 30 B120 D550	102394	Rett	1200	550	1750	12 rom	
	Boksskap 34 30 B120 D550	102222	Skrått	1200	550	1940	12 rom	
	Boksskap 34 30 B120 D400	103066	Rett	1200	400	1750	12 rom	
	Boksskap 34 30 B120 D400	103090	Skrått	1200	400	1890	12 rom	

### Modell laminatdør



Netto tillegg per laminatdør i Formica Colors 102324 300 18 540

Materiale: 16 mm MDF + 2 mm laminat på begge sider. Freste lakkerte kanter. Ved større ordre/spesialordre, spør etter eget tilbud på laminat/kompaktlaminat.

### Understell (ben og sokkel) se side 66.

	Uten understell	Med sokkel (H135)	Med ben (H200)	Med sittebenk (H410)
Høyde med rett tak	1750	1885	1950	2160
Høyde med skrått tak (D550)	1940	2075	2140	2350
Høyde med skrått tak (D400)	1890	2025	2090	2300

Dybde skap: 550 mm (400 mm). Andre bredder og dybder på forespørsel.  
 Innredning: Ingen.  
 Låser: Standardlåser sylindere med nøkkel eller haspelås er inkludert i prisen.  
 Fritt valg av standardfarger på ståldører. Se fargekart side 10

## Garderobeskap

Boksskap. B: 300 mm. 4-delt

Firedelt / Modell dobbel ståldør – tillegg for laminat		Art. nr	Tak	Bredde	Dybde	Høyde	Rom	
Høyde pr. dør: 400 mm		Boksskap 41 30 B30 D550	102395	Rett	300	550	1750	4 rom
		Boksskap 41 30 B30 D550	102223	Skrått	300	550	1940	4 rom
		Boksskap 41 30 B30 D400	103067	Rett	300	400	1750	4 rom
		Boksskap 41 30 B30 D400	103091	Skrått	300	400	1890	4 rom
	Boksskap 42 30 B60 D550	102396	Rett	600	550	1750	8 rom	
	Boksskap 42 30 B60 D550	102224	Skrått	600	550	1940	8 rom	
	Boksskap 42 30 B60 D400	103068	Rett	600	400	1750	8 rom	
	Boksskap 42 30 B60 D400	103092	Skrått	600	400	1890	8 rom	
	Boksskap 43 30 B90 D550	102397	Rett	900	550	1750	12 rom	
	Boksskap 43 30 B90 D550	102225	Skrått	900	550	1940	12 rom	
	Boksskap 43 30 B90 D400	103069	Rett	900	400	1750	12 rom	
	Boksskap 43 30 B90 D400	103093	Skrått	900	400	1890	12 rom	
	Boksskap 44 30 B120 D550	102398	Rett	1200	550	1750	16 rom	
	Boksskap 44 30 B120 D550	102226	Skrått	1200	550	1940	16 rom	
	Boksskap 44 30 B120 D400	103070	Rett	1200	400	1750	16 rom	
	Boksskap 44 30 B120 D400	103094	Skrått	1200	400	1890	16 rom	

### Modell laminatdør



Netto tillegg per laminatdør i Formica Colors

102325

300

18

400

Materiale: 16 mm MDF + 2 mm laminat på begge sider. Freste lakkerte kanter. Ved større ordre/spesialordre, spør etter eget tilbud på laminat/kompaktlaminat.

### Understell (ben og sokkel) se side 66.

	Uten understell	Med sokkel (H135)	Med ben (H200)	Med sittebenk (H410)
Høyde med rett tak	1750	1885	1950	2160
Høyde med skrått tak (D550)	1940	2075	2140	2350
Høyde med skrått tak (D400)	1890	2025	2090	2300

Dybde skap: 550 mm (400 mm). Andre bredder og dybder på forespørsel.

Innredning: Ingen.

Låser: Standardlåser sylinder med nøkkel eller haspelås er inkludert i prisen.

Fritt valg av standardfarger på ståldører. Se fargekart side 10

## Garderobeskap

Boksskap. B: 300 mm. 5-delt

Femdelt / Modell enkel ståldør – tillegg for laminat		Art. nr	Tak	Bredde	Dybde	Høyde	Rom	
Høyde pr. dør: 320 mm		Boksskap 51 30 B30 D550	102399	Rett	300	550	1750	5 rom
		Boksskap 51 30 B30 D550	102227	Skrått	300	550	1940	5 rom
		Boksskap 51 30 B30 D400	103071	Rett	300	400	1750	5 rom
		Boksskap 51 30 B30 D400	103095	Skrått	300	400	1890	5 rom
	Boksskap 52 30 B60 D550	102400	Rett	600	550	1750	10 rom	
	Boksskap 52 30 B60 D550	102228	Skrått	600	550	1940	10 rom	
	Boksskap 52 30 B60 D400	103072	Rett	600	400	1750	10 rom	
	Boksskap 52 30 B60 D400	103096	Skrått	600	400	1890	10 rom	
	Boksskap 53 30 B90 D550	102401	Rett	900	550	1750	15 rom	
	Boksskap 53 30 B90 D550	102229	Skrått	900	550	1940	15 rom	
	Boksskap 53 30 B90 D400	103073	Rett	900	400	1750	15 rom	
	Boksskap 53 30 B90 D400	103097	Skrått	900	400	1890	15 rom	
	Boksskap 54 30 B120 D550	102402	Rett	1200	550	1750	20 rom	
	Boksskap 54 30 B120 D550	102230	Skrått	1200	550	1940	20 rom	
	Boksskap 54 30 B120 D400	103074	Rett	1200	400	1750	20 rom	
	Boksskap 54 30 B120 D400	103098	Skrått	1200	400	1890	20 rom	

### Modell laminatdør



Netto tillegg per laminatdør i Formica Colors

102326

300

18

320

Materiale: 16 mm MDF + 2 mm laminat på begge sider. Freste lakkerte kanter. Ved større ordre/spesialordre, spør etter eget tilbud på laminat/kompaktlaminat.

### Understell (ben og sokkel) se side 66.

	Uten understell	Med sokkel (H135)	Med ben (H200)	Med sittebenk (H410)
Høyde med rett tak	1750	1885	1950	2160
Høyde med skrått tak (D550)	1940	2075	2140	2350
Høyde med skrått tak (D400)	1890	2025	2090	2300

Dybde skap: 550 mm (400 mm). Andre bredder og dybder på forespørsel.





Innredning: Ingen.

Låser: Standardlåser sylinder med nøkkel eller haspelås er inkludert i prisen.

Fritt valg av standardfarger på ståldører. Se fargekart side 10

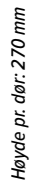
## Garderobeskap



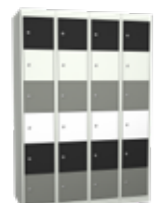

Boksskap. B: 300 mm. 6-delt

Seksdelt / Modell enkel ståldør – tillegg for laminat	Art. nr	Tak	Bredde	Dybde	Høyde	Rom	
 	Boksskap 61 30 B30 D550	102403	Rett	300	550	1750	6 rom
	Boksskap 61 30 B30 D550	102231	Skrått	300	550	1940	6 rom
	Boksskap 61 30 B30 D400	103075	Rett	300	400	1750	6 rom
	Boksskap 61 30 B30 D400	103099	Skrått	300	400	1890	6 rom
	Boksskap 62 30 B60 D550	102404	Rett	600	550	1750	12 rom
	Boksskap 62 30 B60 D550	102232	Skrått	600	550	1940	12 rom
	Boksskap 62 30 B60 D400	103076	Rett	600	400	1750	12 rom
	Boksskap 62 30 B60 D400	103100	Skrått	600	400	1890	12 rom
	Boksskap 63 30 B90 D550	102405	Rett	900	550	1750	18 rom
	Boksskap 63 30 B90 D550	102233	Skrått	900	550	1940	18 rom
	Boksskap 63 30 B90 D400	103077	Rett	900	400	1750	18 rom
	Boksskap 63 30 B90 D400	103101	Skrått	900	400	1890	18 rom
	Boksskap 64 30 B120 D550	102406	Rett	1200	550	1750	24 rom
	Boksskap 64 30 B120 D550	102234	Skrått	1200	550	1940	24 rom
	Boksskap 64 30 B120 D400	103078	Rett	1200	400	1750	24 rom
	Boksskap 64 30 B120 D400	103102	Skrått	1200	400	1890	24 rom

### Modell laminatdør

	Netto tillegg per laminatdør i Formica Colors	102325	300	18	270
Materiale: 16 mm MDF + 2 mm laminat på begge sider. Freste lakkerte kanter. Ved større ordre/spesialordre, spør etter eget tilbud på laminat/kompaktlaminat.					

### Understell (ben og sokkel) se side 66.

	Uten understell	Med sokkel (H135)	Med ben (H200)	Med sittebenk (H410)
Høyde med rett tak	1750 	1885 	1950 	2160 
Høyde med skrått tak (D550)	1940	2075	2140	2350
Høyde med skrått tak (D400)	1890	2025	2090	2300

Dybde skap: 550 mm (400 mm). Andre bredder og dybder på forespørsel.  
 Innredning: Ingen.  
 Låser: Standardlåser sylinder med nøkkel eller haspelås er inkludert i prisen.  
 Fritt valg av standardfarger på ståldører. Se fargekart side 10

## Garderobeskap





Boksskap. B: 400 mm. 2-delt.

Modell dobbel ståldør – tillegg for laminat	Art. nr	Tak	Bredde	Dybde	Høyde	Rom	
 	Boksskap 21 40 B40 D550	102410	Rett	400	550	1750	2 rom
	Boksskap 21 40 B40 D550	102235	Skrått	400	550	1940	2 rom
	Boksskap 21 40 B40 D400	103106	Rett	400	400	1750	2 rom
	Boksskap 21 40 B40 D400	103124	Skrått	400	400	1890	2 rom
	Boksskap 22 40 B80 D550	102411	Rett	800	550	1750	4 rom
	Boksskap 22 40 B80 D550	102236	Skrått	800	550	1940	4 rom
	Boksskap 22 40 B80 D400	103107	Rett	800	400	1750	4 rom
	Boksskap 22 40 B80 D400	103125	Skrått	800	400	1890	4 rom
	Boksskap 23 40 B120 D550	102412	Rett	1200	550	1750	6 rom
	Boksskap 23 40 B120 D550	102237	Skrått	1200	550	1940	6 rom
	Boksskap 23 40 B120 D400	103108	Rett	1200	400	1750	6 rom
	Boksskap 23 40 B120 D400	103126	Skrått	1200	400	1890	6 rom

### Modell laminatdør

	Netto tillegg per laminatdør i Formica Colors	102329	400	18	810
Materiale: 16 mm MDF + 2 mm laminat på begge sider. Freste lakkerte kanter. Ved større ordre/spesialordre, spør etter eget tilbud på laminat/kompaktlaminat.					



### Understell (ben og sokkel) se side 66.

	Uten understell	Med sokkel (H135)	Med ben (H200)	Med sittebenk (H410)
Høyde med rett tak	1750 	1885 	1950 	2160 
Høyde med skrått tak (D550)	1940	2075	2140	2350
Høyde med skrått tak (D400)	1890	2025	2090	2300

Dybde skap: 550 mm (400 mm). Andre bredder og dybder på forespørsel.  
 Innredning: Klesstang og to ankerkroker i alle rom.  
 Låser: Standardlåser sylinder med nøkkel eller haspelås er inkludert i prisen.  
 Fritt valg av standardfarger på ståldører. Se fargekart side 10

## Garderobeskap

Boksskap. B: 400 mm. 3-delt

Modell dobbel ståldør – tillegg for laminat		Art. nr	Tak	Bredde	Dybde	Høyde	Rom	
Høyde pr. dør: 540 mm		Boksskap 31 40 B40 D550	102413	Rett	400	550	1750	3 rom
		Boksskap 31 40 B40 D550	102238	Skrått	400	550	1940	3 rom
		Boksskap 31 40 B40 D400	103109	Rett	400	400	1750	3 rom
		Boksskap 31 40 B40 D400	103127	Skrått	400	400	1890	3 rom
	Boksskap 32 40 B80 D550	102414	Rett	800	550	1750	6 rom	
	Boksskap 32 40 B80 D550	102239	Skrått	800	550	1940	6 rom	
	Boksskap 32 40 B80 D400	103110	Rett	800	400	1750	6 rom	
	Boksskap 32 40 B80 D400	103128	Skrått	800	400	1890	6 rom	
	Boksskap 33 40 B120 D550	102415	Rett	1200	550	1750	9 rom	
	Boksskap 33 40 B120 D550	102240	Skrått	1200	550	1940	9 rom	
	Boksskap 33 40 B120 D400	103111	Rett	1200	400	1750	9 rom	
	Boksskap 33 40 B120 D400	103129	Skrått	1200	400	1890	9 rom	

### Modell laminatdør







Netto tillegg per laminatdør i Formica Colors

102213

400 18 540

Materiale: 16 mm MDF + 2 mm laminat på begge sider. Freste lakkerte kanter. Ved større ordre/spesialordre, spør etter eget tilbud på laminat/kompaktlaminat.



### Understell (ben og sokkel) se side 66.

	Uten understell	Med sokkel (H135)	Med ben (H200)	Med sittebenk (H410)
Høyde med rett tak	1750 	1885 	1950 	2160 
Høyde med skrått tak (D550)	1940	2075	2140	2350
Høyde med skrått tak (D400)	1890	2025	2090	2300

Dybde skap: 550 mm (400 mm). Andre bredder og dybder på forespørsel.  
 Innredning: Ingen.  
 Låser: Standardlåser sylinder med nøkkel eller haspelås er inkludert i prisen.  
 Fritt valg av standardfarger på ståldører. Se fargekart side 10

## Garderobeskap

Boksskap. B: 400 mm. 4-delt.

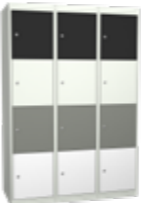
Modell dobbel ståldør – tillegg for laminat		Art. nr	Tak	Bredde	Dybde	Høyde	Rom	
Høyde pr. dør: 400 mm		Boksskap 41 40 B40 D550	102416	Rett	400	550	1750	4 rom
		Boksskap 41 40 B40 D550	102241	Skrått	400	550	1940	4 rom
		Boksskap 41 40 B40 D400	103112	Rett	400	400	1750	4 rom
		Boksskap 41 40 B40 D400	103130	Skrått	400	400	1890	4 rom
	Boksskap 42 40 B80 D550	102417	Rett	800	550	1750	8 rom	
	Boksskap 42 40 B80 D550	102242	Skrått	800	550	1940	8 rom	
	Boksskap 42 40 B80 D400	103113	Rett	800	400	1750	8 rom	
	Boksskap 42 40 B80 D400	103131	Skrått	800	400	1890	8 rom	
	Boksskap 43 40 B120 D550	102418	Rett	1200	550	1750	12 rom	
	Boksskap 43 40 B120 D550	102243	Skrått	1200	550	1940	12 rom	
	Boksskap 43 40 B120 D400	103114	Rett	1200	400	1750	12 rom	
	Boksskap 43 40 B120 D400	103132	Skrått	1200	400	1890	12 rom	

### Modell laminatdør







Netto tillegg per laminatdør i Formica Colors

102330

400 18 400

Materiale: 16 mm MDF + 2 mm laminat på begge sider. Freste lakkerte kanter. Ved større ordre/spesialordre, spør etter eget tilbud på laminat/kompaktlaminat.



### Understell (ben og sokkel) se side 66.

	Uten understell	Med sokkel (H135)	Med ben (H200)	Med sittebenk (H410)
Høyde med rett tak	1750 	1885 	1950 	2160 
Høyde med skrått tak (D550)	1940	2075	2140	2350
Høyde med skrått tak (D400)	1890	2025	2090	2300

Dybde skap: 550 mm (400 mm). Andre bredder og dybder på forespørsel.  
 Innredning: Ingen.  
 Låser: Standardlåser sylinder med nøkkel eller haspelås er inkludert i prisen.  
 Fritt valg av standardfarger på ståldører. Se fargekart side 10

## Garderobeskap

Boksskap. B: 400 mm. 5-delt

Modell dobbel ståldør – tillegg for laminat		Art. nr	Tak	Bredde	Dybde	Høyde	Rom	
Høyde pr. dør: 320 mm		Boksskap 51 40 B40 D550	102419	Rett	400	550	1750	5 rom
		Boksskap 51 40 B40 D550	102244	Skrått	400	550	1940	5 rom
		Boksskap 51 40 B40 D400	103115	Rett	400	400	1750	5 rom
		Boksskap 51 40 B40 D400	103133	Skrått	400	400	1890	5 rom
		Boksskap 52 40 B80 D550	102420	Rett	800	550	1750	10 rom
		Boksskap 52 40 B80 D550	102245	Skrått	800	550	1940	10 rom
		Boksskap 52 40 B80 D400	103116	Rett	800	400	1750	10 rom
		Boksskap 52 40 B80 D400	103134	Skrått	800	400	1890	10 rom
		Boksskap 53 40 B120 D550	102421	Rett	1200	550	1750	15 rom
		Boksskap 53 40 B120 D550	102246	Skrått	1200	550	1940	15 rom
		Boksskap 53 40 B120 D400	103117	Rett	1200	400	1750	15 rom
		Boksskap 53 40 B120 D400	103135	Skrått	1200	400	1890	15 rom

### Modell laminatdør







Netto tillegg per laminatdør i Formica Colors

102331

400 18 320

Materiale: 16 mm MDF + 2 mm laminat på begge sider. Freste lakkerte kanter. Ved større ordre/spesialordre, spør etter eget tilbud på laminat/kompaktlaminat.

### Understell (ben og sokkel) se side 66.

	Uten understell	Med sokkel (H135)	Med ben (H200)	Med sittebenk (H410)
Høyde med rett tak	1750 	1885 	1950 	2160 
Høyde med skrått tak (D550)	1940	2075	2140	2350
Høyde med skrått tak (D400)	1890	2025	2090	2300

Dybde skap: 550 mm (400 mm). Andre bredder og dybder på forespørsel.  
 Innredning: Ingen.  
 Låser: Standardlåser sylindere med nøkkel eller haspelås er inkludert i prisen.  
 Fritt valg av standardfarger på ståldører. Se fargekart side 10

## Garderobeskap

Boksskap. B: 400 mm. 6-delt

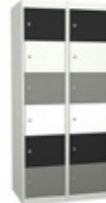
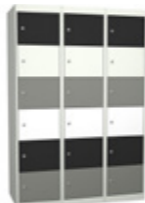
Modell dobbel ståldør – tillegg for laminat		Art nr	Tak	Bredde	Dybde	Høyde	Rom	
Høyde pr. dør: 270 mm		Boksskap 61 40 B40 D550	102422	Rett	400	550	1750	6 rom
		Boksskap 61 40 B40 D550	102247	Skrått	400	550	1940	6 rom
		Boksskap 61 40 B40 D400	103118	Rett	400	400	1750	6 rom
		Boksskap 61 40 B40 D400	103136	Skrått	400	400	1890	6 rom
		Boksskap 62 40 B80 D550	102423	Rett	800	550	1750	12 rom
		Boksskap 62 40 B80 D550	102248	Skrått	800	550	1940	12 rom
		Boksskap 62 40 B80 D400	103119	Rett	800	400	1750	12 rom
		Boksskap 62 40 B80 D400	103137	Skrått	800	400	1890	12 rom
		Boksskap 63 40 B120 D550	102424	Rett	1200	550	1750	18 rom
		Boksskap 63 40 B120 D550	102249	Skrått	1200	550	1940	18 rom
		Boksskap 63 40 B120 D400	103120	Rett	1200	400	1750	18 rom
		Boksskap 63 40 B120 D400	103138	Skrått	1200	400	1890	18 rom

### Modell laminatdør







Netto tillegg per laminatdør i Formica Colors

102331

400 18 270

Materiale: 16 mm MDF + 2 mm laminat på begge sider. Freste lakkerte kanter. Ved større ordre/spesialordre, spør etter eget tilbud på laminat/kompaktlaminat.





### Understell (ben og sokkel) se side 64

	Uten understell	Med sokkel (H135)	Med ben (H200)	Med sittebenk (H410)
Høyde med rett tak	1750 	1885 	1950 	2160 
Høyde med skrått tak (D550)	1940	2075	2140	2350
Høyde med skrått tak (D400)	1890	2025	2090	2300

Dybde skap: 550 mm (400 mm). Andre bredder og dybder på forespørsel.  
 Innredning: Ingen.  
 Låser: Standardlåser sylindere med nøkkel eller haspelås er inkludert i prisen.  
 Fritt valg av standardfarger på ståldører. Se fargekart side 10

## Garderobeskap

Z-skap. B: 300 mm.





Z-skap	Modell	Art nr	Tak	Bredde	Dybde	Høyde	Rom
	Z-SKAP 3021 D550 rett	101079	Rett	300	550	1750	2 rom
	Z-SKAP 3021 D550 skrå	101663	Skrått	300	550	1940	2 rom
	Z-SKAP 3021 D400 rett	103303	Rett	300	400	1750	2 rom
	Z-SKAP 3021 D400 skrå	103307	Skrått	300	400	1890	2 rom
	Z-SKAP 3022 D550 rett	101100	Rett	600	550	1750	4 rom
	Z-SKAP 3022 D550 skrå	101666	Skrått	600	550	1940	4 rom
	Z-SKAP 3022 D400 rett	103304	Rett	600	400	1750	4 rom
	Z-SKAP 3022 D400 skrå	103308	Skrått	600	400	1890	4 rom
	Z-SKAP 3023 D550 rett	101108	Rett	900	550	1750	6 rom
	Z-SKAP 3023 D550 skrå	101669	Skrått	900	550	1940	6 rom
	Z-SKAP 3023 D400 rett	103305	Rett	900	400	1750	6 rom
	Z-SKAP 3023 D400 skrå	103309	Skrått	900	400	1890	6 rom
	Z-SKAP 3024 D550 rett	101154	Rett	1200	550	1750	8 rom
	Z-SKAP 3024 D550 skrå	101703	Skrått	1200	550	1940	8 rom
	Z-SKAP 3024 D400 rett	103306	Rett	1200	400	1750	8 rom
	Z-SKAP 3024 D400 skrå	103310	Skrått	1200	400	1890	8 rom

### Modell laminatdør

	Netto tillegg per laminatdør i Formica Colors	101930	øvre	300	18	1210
	Netto tillegg per laminatdør i Formica Colors	103833	nedre	300	18	1210

Materiale: 16 mm MDF + 2 mm laminat på begge sider. Freste lakkerte kanter. Ved større ordre/spesialordre, spør etter eget tilbud på laminat/kompaktlaminat.

### Understell (ben og sokkel) se side 66

	Uten understell	Med sokkel (H135)	Med ben (H200)	Med sittebenk (H410)
Høyde med rett tak	1750 	1885 	1950 	2160 
Høyde med skrått tak (D550)	1940	2075	2140	2350
Høyde med skrått tak (D400)	1890	2025	2090	2300

Ekstra hylle Z-skap 30 cm Høyre 105169

Ekstra hylle Z-skap 30 cm Venstre 105166

Dybde skap: 550 mm (400 mm). Andre bredder og dybder på forespørsel.



Innredning: Øverst: Klesstang med 2 ankerkroker og håndkleknagg i sideplate. Nederst: Stor ankerkrok og håndkleknagg i sideplate.

Låser: Standardlåser sylindere med nøkkel eller haspelås er inkludert i prisen.

Fritt valg av fargekombinasjon (standardfarger) på ståldører. Se fargekart side 10

## Garderobeskap

Z-skap. B: 400 mm.





Modell dobbel ståldør – tillegg for laminat	Art nr	Tak	Bredde	Dybde	Høyde	Rom	
	Z-SKAP 4021 D550 rett	101708	Rett	400	550	1750	2 rom
	Z-SKAP 4021 D550 skrå	101711	Skrått	400	550	1940	2 rom
	Z-SKAP 4021 D400 rett	103315	Rett	400	400	1750	2 rom
	Z-SKAP 4021 D400 skrå	103318	Skrått	400	400	1890	2 rom
	Z-SKAP 4022 D550 rett	101709	Rett	800	550	1750	4 rom
	Z-SKAP 4022 D550 skrå	101712	Skrått	800	550	1940	4 rom
	Z-SKAP 4022 D400 rett	103316	Rett	800	400	1750	4 rom
	Z-SKAP 4022 D400 skrå	103319	Skrått	800	400	1890	4 rom
	Z-SKAP 4023 D550 rett	101710	Rett	1200	550	1750	6 rom
	Z-SKAP 4023 D550 skrå	101713	Skrått	1200	550	1940	6 rom
	Z-SKAP 4023 D400 rett	103317	Rett	1200	400	1750	6 rom
	Z-SKAP 4023 D400 skrå	103320	Skrått	1200	400	1750	6 rom

### Modell laminatdør

	Netto tillegg per laminatdør i Formica Colors	115807	øvre	400	18	1210
	Netto tillegg per laminatdør i Formica Colors	103834	nedre	400	18	1210

Materiale: 16 mm MDF + 2 mm laminat på begge sider. Freste lakkerte kanter. Ved større ordre/spesialordre, spør etter eget tilbud på laminat/kompaktlaminat.

### Understell (ben og sokkel) se side 66

	Uten understell	Med sokkel (H135)	Med ben (H200)	Med sittebenk (H410)
Høyde med rett tak	1750 	1885 	1950 	2160 
Høyde med skrått tak (D550)	1940	2075	2140	2350
Høyde med skrått tak (D400)	1890	2025	2090	2300

Ekstra hylle Z-skap 40 cm Høyre 105175

Ekstra hylle Z-skap 40 cm Venstre 105172

Dybde skap: 550 mm (400 mm). Andre bredder og dybder på forespørsel.





Innredning: Øverst: Klesstang med 2 ankerkroker og håndkleknagg i sideplate. Nederst: Stor ankerkrok og håndkleknagg i sideplate.

Låser: Standardlåser sylindere med nøkkel eller haspelås er inkludert i prisen.

Fritt valg av fargekombinasjon (standardfarger) på ståldører. Se fargekart side 10

## Garderobeskap

Retro høyskap, lavt skap og seksjon. Leveres hellakkert.

Hel dør	Modell (dør H 1620)	Art. nr	Bredde	Dybde	Høyde	Rom
	Retro høyskap. Hel dør. Innredningsalternativ 1	102053	400	450	1870	1 rom
	Innredningsalternativ 2	102054				
	Innredningsalternativ 3	102055				
	Innredningsalternativ 4	102056				
	Innredningsalternativ 5	102057				
	Innredningsalternativ 6	102058				
	Innredningsalternativ 7	102059				
	NB: Spesifiser innredningsalternativ 1-7					
Todelt	Modell (dør H 810)					
	Retro høyskap todelt. Innredningsalternativ 3	102061	400	450	1870	2 rom
	Innredningsalternativ 4	102062				
	Innredningsalternativ 5	102060				
	Innredningsalternativ 6	102063				
	Innredningsalternativ 7	102064				
	NB: Spesifiser innredningsalternativ 3-7					
Firedeelt	Modell (dør H 400)					
	Retro høyskap. Firedeelt 4 dører	102065	400	450	1870	4 rom
Lavt skap	Modell					
	Retro lavt skap 2 dører	102066	770	450	1025	1 rom
Seksjon på hjul	Modell					
	Retro seksjon på hjul	102067	400	450	560	1 rom

## Garderobeskap

Retro høyskap, innredning

NB! Husk å spesifisere hvilken innredning som ønskes i de høye skapene med hel- eller todelt dør. Fargekart, se side 10.

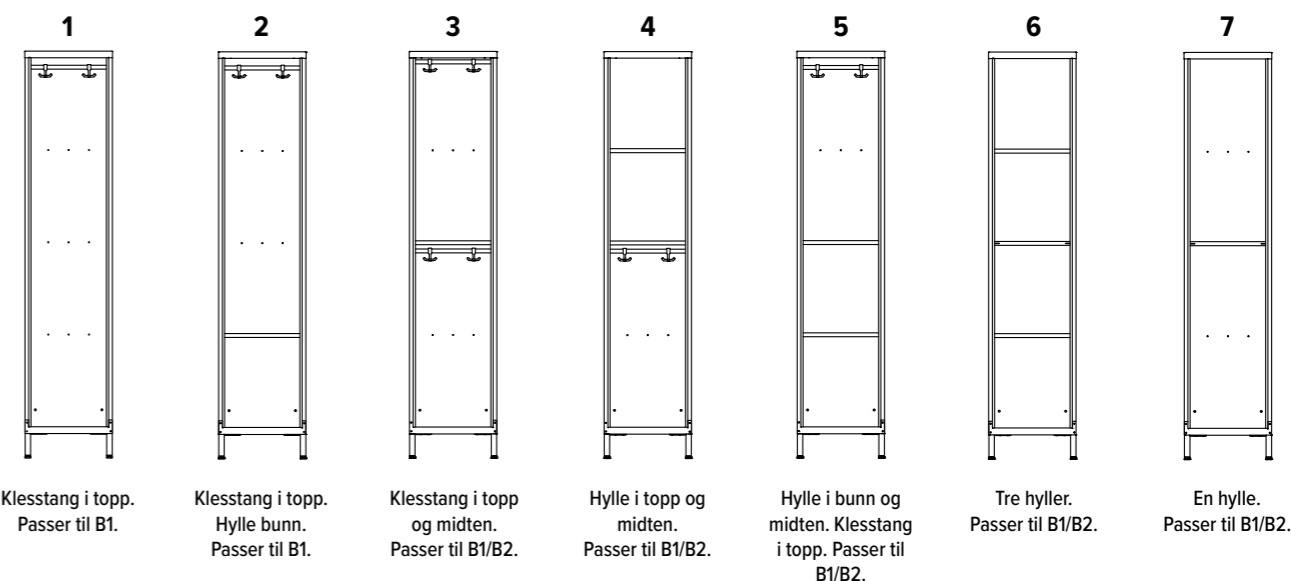





## Garderobeskap

Idrettsskap. Skiskap

### Idrettsskap

Modell	Art. nr.	Bredde	Dybde	Høyde
--------	----------	--------	-------	-------

Låsbart skap med sitteskuff  
128484 500 550 2200

Her er det plass til bag og det som trengs for en idrettsutøver.  
Inkl. 1 stk. flyttbar hylle i venstre rom + klesstang med 2 ankerkroker i høyre rom.



Modell	Art. nr.	Bredde	Dybde	Høyde
--------	----------	--------	-------	-------

Åpent idrettsskap  
124451 800 550 1900

Rent design – monteres sammen i rekke og endeplater bestilles separat for en fin avslutning på skap rekkene.  
Sittebenk i skapet og 1 stk garderobe-stang med kroker.



### Skiskap

Modell	Art. nr.	Bredde	Dybde	Høyde
--------	----------	--------	-------	-------

Skiskap 401R 110673 400 550 2140

Skiskap 402R 107798 800 550 2140

Rett tak, med ben og sylindrelås  
Hull i gulv for å stikke ned ski og staver.  
Hyller som dekker 50% av skapbredden.  
Ekstra høye ben på 370 mm.  
Andre dimensjoner på forespørsel.  
Se fargekart side 10







# SKOLE- / ELEVSKAP

## Skole- / Elevskap

Z-skap. Robust. B: 300 mm.

	Modell med 3mm ståldør	Art. nr	Tak	Bredde	Dybde	Høyde	Rom
	Z-skap Robust 3021 D550	101704	Rett	300	550	1750	2 rom
	Z-skap Robust 3021 D550	101706	Skrått	300	550	1940	2 rom
	Z-skap Robust 3021 D400	103311	Rett	300	400	1750	2 rom
	Z-skap Robust 3021 D400	103313	Skrått	300	400	1890	2 rom
	<b>Modell med laminat</b>						
	Z-skap Robust laminat 3021 D550	105633	Rett	300	550	1750	2 rom
	Z-skap Robust laminat 3021 D550	105635	Skrått	300	550	1940	2 rom
	Z-skap Robust laminat 3021 D400	105649	Rett	300	400	1750	2 rom
	Z-skap Robust laminat 3021 D400	105651	Skrått	300	400	1890	2 rom

	Modell med 3mm ståldør	Art. nr	Tak	Bredde	Dybde	Høyde	Rom
	Z-skap Robust 3022 D550	101705	Rett	600	550	1750	4 rom
	Z-skap Robust 3022 D550	101707	Skrått	600	550	1940	4 rom
	Z-skap Robust 3022 D400	103312	Rett	600	400	1750	4 rom
	Z-skap Robust 3022 D400	103314	Skrått	600	400	1890	4 rom
	<b>Modell med laminat</b>						
	Z-skap Robust laminat 3022 D550	105634	Rett	600	550	1750	4 rom
	Z-skap Robust laminat 3022 D550	105636	Skrått	600	550	1940	4 rom
	Z-skap Robust laminat 3022 D400	105650	Rett	600	400	1750	4 rom
	Z-skap Robust laminat 3022 D400	105652	Skrått	600	400	1890	4 rom

	Modell med 3mm ståldør	Art. nr	Tak	Bredde	Dybde	Høyde	Rom
	Z-skap Robust 3023 D550		Rett	900	550	1750	6 rom
	Z-skap Robust 3023 D550		Skrått	900	550	1940	6 rom
	Z-skap Robust 3023 D400		Rett	900	400	1750	6 rom
	Z-skap Robust 3023 D400		Skrått	900	400	1890	6 rom
	<b>Modell med laminat</b>						
	Z-skap Robust laminat 3023 D550		Rett	900	550	1750	6 rom
	Z-skap Robust laminat 3023 D550		Skrått	900	550	1940	6 rom
	Z-skap Robust laminat 3023 D400		Rett	900	400	1750	6 rom
	Z-skap Robust laminat 3023 D400		Skrått	900	400	1890	6 rom

### Understell (ben og sokkel) se side 66.

	Uten understell	Med sokkel (H135)	Med ben (H200)	Med sittebenk (H410)
Høyde med rett tak	1750	1885	1950	2160
Høyde med skrått tak (D550)	1940	2075	2140	2350
Høyde med skrått tak (D400)	1890	2025	2090	2300

Dybde skap: 550 mm (400 mm). Andre bredder og dybder på forespørsel.  
 Innredning: Øverst: Klesstang med to ankerkroker og håndkleknagg i sideplate.  
 Nederst: Stor ankerkrok og håndkleknagg i sideplate.  
 Låser: Standardlåser sylindere med nøkkel eller haspelås er inkludert i prisen.  
 Fritt valg av standardfarger på ståldører. Se fargekart side 10

## Skole- / Elevskap

Z-skap. Robust. B: 400 mm.

	Modell med 3mm ståldør	Art. nr	Tak	Bredde	Dybde	Høyde	Rom
	Z-skap Robust 4021 D550	101714	Rett	400	550	1750	2 rom
	Z-skap Robust 4021 D550	101716	Skrått	400	550	1940	2 rom
	Z-skap Robust 4021 D400	103321	Rett	400	400	1750	2 rom
	Z-skap Robust 4021 D400	103323	Skrått	400	400	1890	2 rom
	<b>Modell med laminat</b>						
	Z-skap Robust laminat 4021 D550	105637	Rett	400	550	1750	2 rom
	Z-skap Robust laminat 4021 D550	105639	Skrått	400	550	1940	2 rom
	Z-skap Robust laminat 4021 D400	105653	Rett	400	400	1750	2 rom
	Z-skap Robust laminat 4021 D400	105655	Skrått	400	400	1890	2 rom

	Modell med 3mm ståldør	Art. nr	Tak	Bredde	Dybde	Høyde	Rom
	Z-skap Robust 4022 D550	101715	Rett	800	550	1750	4 rom
	Z-skap Robust 4022 D550	101717	Skrått	800	550	1940	4 rom
	Z-skap Robust 4022 D400	103322	Rett	800	400	1750	4 rom
	Z-skap Robust 4022 D400	103324	Skrått	800	400	1890	4 rom
	<b>Modell med laminat</b>						
	Z-skap Robust laminat 4022 D550	105638	Rett	800	550	1750	4 rom
	Z-skap Robust laminat 4022 D550	105640	Skrått	800	550	1940	4 rom
	Z-skap Robust laminat 4022 D400	105654	Rett	800	400	1750	4 rom
	Z-skap Robust laminat 4022 D400	105656	Skrått	800	400	1890	4 rom

### Understell (ben og sokkel) se side 66.

	Uten understell	Med sokkel (H135)	Med ben (H200)	Med sittebenk (H410)
Høyde med rett tak	1750	1885	1950	2160
Høyde med skrått tak (D550)	1940	2075	2140	2350
Høyde med skrått tak (D400)	1890	2025	2090	2300

Dybde skap: 550 mm (400 mm). Andre bredder og dybder på forespørsel.  
 Innredning: Øverst: Klesstang med to ankerkroker og håndkleknagg i sideplate.  
 Nederst: Stor ankerkrok og håndkleknagg i sideplate.  
 Låser: Standardlåser sylindere med nøkkel eller haspelås er inkludert i prisen.  
 Fritt valg av standardfarger på ståldører. Se fargekart side 10

## Skole- / Elevskap

4Z-skap. B: 500 mm./1000 mm.  
Plassbesparende skap

### Skoleskap 4Z. Enkel







Art. nr	Tak	Bredde	Dybde	Høyde	Rom
115264	Rett	500	400	1750	4 rom

### Skoleskap 4Z. Dobbel



Art. nr	Tak	Bredde	Dybde	Høyde	Rom
125790	Rett	1000	400	1750	8 rom

### Understell (ben og sokkel) se side 66.

Høyde med rett tak	Uten understell	Med sokkel (H135)	Med ben (H200)	Med sittebenk (H410)
1750		1885		1950
				2160
				

Innredning: Håndkleknagg i sideplate.  
Fritt valg av standardfarger på ståldører. Se fargekart side 10

## Skole- / Elevskap

Robust. B: 300 mm. Hel dør: Solid eller laminat\*  
SOLID dør med stålinnstikk og kraftig dørstopper

### Hel dør (H1620)

### Modell med SOLID dør – tillegg for laminat



Art. nr	Tak	Bredde	Dybde	Høyde	Rom
111425	Rett	300	550	1750	1 rom
111432	Skrått	300	550	1940	1 rom
111481	Rett	300	400	1750	1 rom
111488	Skrått	300	400	1890	1 rom



Art. nr	Tak	Bredde	Dybde	Høyde	Rom
111426	Rett	600	550	1750	2 rom
111433	Skrått	600	550	1940	2 rom
111482	Rett	600	400	1750	2 rom
111489	Skrått	600	400	1890	2 rom





Art. nr	Tak	Bredde	Dybde	Høyde	Rom
111427	Rett	900	550	1750	3 rom
111434	Skrått	900	550	1940	3 rom
111483	Rett	900	400	1750	3 rom
111490	Skrått	900	400	1890	3 rom

### Netto tillegg per laminatdør i Formica Colors



Laminatdør B1 30cm 18 mm* i Formica Colors	111631	300
Laminatinnstikk til SOLID dør i Formica Colors	111633	300

### Understell (ben og sokkel) se side 66.

Høyde med rett tak	Uten understell	Med sokkel (H135)	Med ben (H200)	Med sittebenk (H410)
1750		1885		1950
Høyde med skrått tak (D550)	1940	2075	2140	2350
Høyde med skrått tak (D400)	1890	2025	2090	2300

Dørvalg: SOLID dør med stålinnstikk (inkl. i prisen) eller laminatinnstikk (tillegg i prisen\*)  
LAMINATDØR 18 mm (16 mm MDF + 2 mm laminat på begge sider). Tillegg\*  
Dybde skap: 550 mm (400 mm). Andre bredder og dybder på forespørsel.  
Innredning: Hattehylle, klesstang med to ankerkroker og håndkleknagg i sideplate.  
Låser: Leveres med ASSA SOLID skolehasp. For andre låsalternativer, se side 69.  
Fritt valg av standardfarger på ståldører. Se fargekart side 10

## Skole- / Elevskap

Robust. B: 300 mm. 2-delt. Dør: Solid eller laminat\*  
SOLID dør med stålinnstikk og kraftig dørstopper

2-delt (H 810)	Modell med SOLID dør – tillegg for laminat	Art nr	Tak	Bredde	Dybde	Høyde	Rom
	Elev Boks Solid/laminat* 21 30 B30 D55	102761	Rett	300	550	1750	2 rom
	Elev Boks Solid/laminat* 21 30 B30 D55	102771	Skrått	300	550	1940	2 rom
	Elev Boks Solid/laminat* 21 30 B30 D40	103225	Rett	300	400	1750	2 rom
	Elev Boks Solid/laminat* 21 30 B30 D40	103235	Skrått	300	400	1890	2 rom
	Elev Boks Solid/laminat* 22 30 B60 D55	102762	Rett	600	550	1750	4 rom
	Elev Boks Solid/laminat* 22 30 B60 D55	102772	Skrått	600	550	1940	4 rom
	Elev Boks Solid/laminat* 22 30 B60 D40	103226	Rett	600	400	1750	4 rom
	Elev Boks Solid/laminat* 22 30 B60 D40	103236	Skrått	600	400	1890	4 rom
	Elev Boks Solid/laminat* 23 30 B90 D55	111428	Rett	900	550	1750	6 rom
	Elev Boks Solid/laminat* 23 30 B90 D55	111435	Skrått	900	550	1940	6 rom
	Elev Boks Solid/laminat* 23 30 B90 D40	111484	Rett	900	400	1750	6 rom
	Elev Boks Solid/laminat* 23 30 B90 D40	111491	Skrått	900	400	1890	6 rom

### Netto tillegg per laminatdør i Formica Colors

	Laminatdør B2 30cm 18 mm* i Formica Colors	102323	300
	Laminatinnstikk til SOLID dør i Formica Colors	108658	300

### Understell (ben og sokkel) se side 66

	Uten understell	Med sokkel (H135)	Med ben (H200)	Med sittebenk (H410)
Høyde med rett tak	1750	1885	1950	2160
Høyde med skrått tak (D550)	1940	2075	2140	2350
Høyde med skrått tak (D400)	1890	2025	2090	2300

Dørvalg: SOLID dør med stålinnstikk (inkl. i prisen) eller laminatinnstikk (tillegg i prisen\*)  
LAMINATDØR 18 mm (16 mm MDF + 2 mm laminat på begge sider). Tillegg\*  
Dybde skap: 550 mm (400 mm). Andre bredder og dybder på forespørsel.  
Innredning: Klesstang med to ankerkroker i alle rom.  
Låser: Leveres med ASSA SOLID skolehasp. For andre låsalternativer, se side 69.  
Fritt valg av standardfarger på ståldører. Se fargekart side 10

## Skole- / Elevskap

Robust. B: 300 mm. 3-delt. Dør: Solid eller laminat\*  
SOLID dør med stålinnstikk og kraftig dørstopper

3-delt (H 540)	Modell med SOLID dør – tillegg for laminat	Art nr	Tak	Bredde	Dybde	Høyde	Rom
	Elev Boks Solid/laminat* 31 30 B30 D55	102763	Rett	300	550	1750	3 rom
	Elev Boks Solid/laminat* 31 30 B30 D55	102773	Skrått	300	550	1940	3 rom
	Elev Boks Solid/laminat* 31 30 B30 D40	103227	Rett	300	400	1750	3 rom
	Elev Boks Solid/laminat* 31 30 B30 D40	103237	Skrått	300	400	1890	3 rom
	Elev Boks Solid/laminat* 32 30 B60 D55	102764	Rett	600	550	1750	6 rom
	Elev Boks Solid/laminat* 32 30 B60 D55	102774	Skrått	600	550	1940	6 rom
	Elev Boks Solid/laminat* 32 30 B60 D40	103228	Rett	600	400	1750	6 rom
	Elev Boks Solid/laminat* 32 30 B60 D40	103238	Skrått	600	400	1890	6 rom
	Elev Boks Solid/laminat* 33 30 B90 D55	111429	Rett	900	550	1750	9 rom
	Elev Boks Solid/laminat* 33 30 B90 D55	111436	Skrått	900	550	1940	9 rom
	Elev Boks Solid/laminat* 33 30 B90 D40	111485	Rett	900	400	1750	9 rom
	Elev Boks Solid/laminat* 33 30 B90 D40	111492	Skrått	900	400	1890	9 rom

### Netto tillegg per laminatdør i Formica Colors

	Laminatdør B3 30cm 18 mm* i Formica Colors	102324	300
	Laminatinnstikk til SOLID dør i Formica Colors	108659	300



### Understell (ben og sokkel) se side 66

	Uten understell	Med sokkel (H135)	Med ben (H200)	Med sittebenk (H410)
Høyde med rett tak	1750	1885	1950	2160
Høyde med skrått tak (D550)	1940	2075	2140	2350
Høyde med skrått tak (D400)	1890	2025	2090	2300

Dørvalg: SOLID dør med stålinnstikk (inkl. i prisen) eller laminatinnstikk (tillegg i prisen\*)  
LAMINATDØR 18 mm (16 mm MDF + 2 mm laminat på begge sider). Tillegg\*  
Dybde skap: 550 mm (400 mm). Andre bredder og dybder på forespørsel.  
Innredning: Ingen innredning.  
Låser: Leveres med ASSA SOLID skolehasp. For andre låsalternativer, se side 69.  
Fritt valg av standardfarger på ståldører. Se fargekart side 10

## Skole- / Elevskap





Robust. B: 300 mm. 4-delt. Dør: Solid eller laminat\*  
SOLID dør med stålinnstikk og kraftig dørstopper

4-delt (H 400)	Modell med SOLID dør – tillegg for laminat	Art. nr	Tak	Bredde	Dybde	Høyde	Rom
	Elev Boks Solid/laminat* 41 30 B30 D55	102765	Rett	300	550	1750	4 rom
	Elev Boks Solid/laminat* 41 30 B30 D55	102775	Skrått	300	550	1940	4 rom
	Elev Boks Solid/laminat* 41 30 B30 D40	103229	Rett	300	400	1750	4 rom
	Elev Boks Solid/laminat* 41 30 B30 D40	103239	Skrått	300	400	1890	4 rom
	Elev Boks Solid/laminat* 42 30 B60 D55	102766	Rett	600	550	1750	8 rom
	Elev Boks Solid/laminat* 42 30 B60 D55	102776	Skrått	600	550	1940	8 rom
	Elev Boks Solid/laminat* 42 30 B60 D40	103230	Rett	600	400	1750	8 rom
	Elev Boks Solid/laminat* 42 30 B60 D40	103240	Skrått	600	400	1890	8 rom
	Elev Boks Solid/laminat* 43 30 B90 D55	111430	Rett	900	550	1750	12 rom
	Elev Boks Solid/laminat* 43 30 B90 D55	111437	Skrått	900	550	1940	12 rom
	Elev Boks Solid/laminat* 43 30 B90 D40	111486	Rett	900	400	1750	12 rom
	Elev Boks Solid/laminat* 43 30 B90 D40	111493	Skrått	900	400	1890	12 rom

### Netto tillegg per laminatdør i Formica Colors

	Laminatdør B4 30cm 18 mm* i Formica Colors	102325	300
	Laminatinnstikk til SOLID dør i Formica Colors	108660	300

### Understell (ben og sokkel) se side 66.

	Uten understell	Med sokkel (H135)	Med ben (H200)	Med sittebenk (H410)
Høyde med rett tak	1750 	1885 	1950 	2160 
Høyde med skrått tak (D550)	1940	2075	2140	2350
Høyde med skrått tak (D400)	1890	2025	2090	2300

Dørvalg: SOLID dør med stålinnstikk (inkl. i prisen) eller laminatinnstikk (tillegg i prisen\*)  
LAMINATDØR 18 mm (16 mm MDF + 2 mm laminat på begge sider). Tillegg\*  
Dybde skap: 550 mm (400 mm). Andre bredder og dybder på forespørsel.  
Innredning: Ingen innredning.  
Låser: Leveres med ASSA SOLID skolehasp. For andre låsalternativer, se side 69.  
Fritt valg av standardfarger på ståldører. Se fargekart side 10

## Skole- / Elevskap





Robust. B: 300 mm. 5-delt. Dør: Solid eller laminat\*  
SOLID dør med stålinnstikk og kraftig dørstopper

5-delt (H 320)	Modell med SOLID dør – tillegg for laminat	Art. nr	Tak	Bredde	Dybde	Høyde	Rom
	Elev Boks Solid/laminat* 51 30 B30 D55	102767	Rett	300	550	1750	5 rom
	Elev Boks Solid/laminat* 51 30 B30 D55	102777	Skrått	300	550	1940	5 rom
	Elev Boks Solid/laminat* 51 30 B30 D40	103231	Rett	300	400	1750	5 rom
	Elev Boks Solid/laminat* 51 30 B30 D40	103241	Skrått	300	400	1890	5 rom
	Elev Boks Solid/laminat* 52 30 B60 D55	102768	Rett	600	550	1750	10 rom
	Elev Boks Solid/laminat* 52 30 B60 D55	102778	Skrått	600	550	1940	10 rom
	Elev Boks Solid/laminat* 52 30 B60 D40	103232	Rett	600	400	1750	10 rom
	Elev Boks Solid/laminat* 52 30 B60 D40	103242	Skrått	600	400	1890	10 rom
	Elev Boks Solid/laminat* 53 30 B90 D55	111431	Rett	900	550	1750	15 rom
	Elev Boks Solid/laminat* 53 30 B90 D55	111438	Skrått	900	550	1940	15 rom
	Elev Boks Solid/laminat* 53 30 B90 D40	111487	Rett	900	400	1750	15 rom
	Elev Boks Solid/laminat* 53 30 B90 D40	111494	Skrått	900	400	1890	15 rom

### Netto tillegg per laminatdør i Formica Colors

	Laminatdør B5 30cm 18 mm* i Formica Colors	102326	300
	Laminatinnstikk til SOLID dør i Formica Colors	108661	300



### Understell (ben og sokkel) se side 66.

	Uten understell	Med sokkel (H135)	Med ben (H200)	Med sittebenk (H410)
Høyde med rett tak	1750 	1885 	1950 	2160 
Høyde med skrått tak (D550)	1940	2075	2140	2350
Høyde med skrått tak (D400)	1890	2025	2090	2300

Dørvalg: SOLID dør med stålinnstikk (inkl. i prisen) eller laminatinnstikk (tillegg i prisen\*)  
LAMINATDØR 18 mm (16 mm MDF + 2 mm laminat på begge sider). Tillegg\*  
Dybde skap: 550 mm (400 mm). Andre bredder og dybder på forespørsel.  
Innredning: Ingen innredning.  
Låser: Leveres med ASSA SOLID skolehasp. For andre låsalternativer, se side 69.  
Fritt valg av standardfarger på ståldører. Se fargekart side 10

## Skole- / Elevskap





Robust. B: 400 mm. Hel dør: Solid eller laminat\*  
SOLID dør med stålinnstikk og kraftig dørstopper

Hel dør (H 1620)	Modell med SOLID dør – tillegg for laminat	Art. nr	Tak	Bredde	Dybde	Høyde	Rom
	Elevskap Solid/laminat* 401R B40 D55	111537	Rett	400	550	1750	1 rom
	Elevskap Solid/laminat* 401S B40 D55	111539	Skrått	400	550	1940	1 rom
	Elevskap Solid/laminat* 401R B40 D40	111553	Rett	400	400	1750	1 rom
	Elevskap H Solid/laminat* 401S B40 D40	111555	Skrått	400	400	1890	1 rom
	Elevskap Solid/laminat* 402R B80 D55	111538	Rett	800	550	1750	2 rom
	Elevskap Solid/laminat* 402S B80 D55	111540	Skrått	800	550	1940	2 rom
	Elevskap Solid/laminat* 402R B80 D40	111554	Rett	800	400	1750	2 rom
	Elevskap Solid/laminat* 402S B80 D40	111556	Skrått	800	400	1890	2 rom

### Netto tillegg per laminatdør i Formica Colors

	Laminatdør B1 40cm 18 mm* i Formica Colors	111690	400
	Laminatinnstikk til SOLID dør B1 40 i Formica Colors	111691	400



### Understell (ben og sokkel) se side 66.

	Uten understell	Med sokkel (H135)	Med ben (H200)	Med sittebenk (H410)
Høyde med rett tak	1750 	1885 	1950 	2160 
Høyde med skrått tak (D550)	1940	2075	2140	2350
Høyde med skrått tak (D400)	1890	2025	2090	2300

Dørvalg: SOLID dør med stålinnstikk (inkl. i prisen) eller laminatinnstikk (tillegg i prisen\*)  
LAMINATDØR 18 mm (16 mm MDF + 2 mm laminat på begge sider). Tillegg\*  
Dybde skap: 550 mm (400 mm). Andre bredder og dybder på forespørsel.  
Innredning: Hattehylle, klesstang med to ankerkroker og håndkleknagg i sideplate.  
Låser: Leveres med ASSA SOLID skolehasp. For andre låsalternativer, se side 69.  
Fritt valg av standardfarger på ståldører. Se fargekart side 10

## Skole- / Elevskap





Robust. B: 400 mm. 2-delt. Dør: Solid eller laminat\*  
SOLID dør med stålinnstikk og kraftig dørstopper

2-delt (H 810)	Modell med SOLID dør – tillegg for laminat	Art. nr	Tak	Bredde	Dybde	Høyde	Rom
	Elev Boks Solid/laminat* 21 40 B40 D55	102781	Rett	400	550	1750	2 rom
	Elev Boks Solid/laminat* 21 40 B40 D55	102791	Skrått	400	550	1940	2 rom
	Elev Boks Solid/laminat* 21 40 B40 D40	103245	Rett	400	400	1750	2 rom
	Elev Boks Solid/laminat* 21 40 B40 D40	103255	Skrått	400	400	1890	2 rom
	Elev Boks Solid/laminat* 22 40 B80 D55	102782	Rett	800	550	1750	4 rom
	Elev Boks Solid/laminat* 22 40 B80 D55	102792	Skrått	800	550	1940	4 rom
	Elev Boks Solid/laminat* 22 40 B80 D40	103246	Rett	800	400	1750	4 rom
	Elev Boks Solid/laminat* 22 40 B80 D40	103256	Skrått	800	400	1890	4 rom

### Netto tillegg per laminatdør i Formica Colors

	Laminatdør B2 40 18 mm* i Formica Colors	102329	400
	Laminatinnstikk til SOLID dør B2 40 i Formica Colors	108664	400



### Understell (ben og sokkel) se side 66.

	Uten understell	Med sokkel (H135)	Med ben (H200)	Med sittebenk (H410)
Høyde med rett tak	1750 	1885 	1950 	2160 
Høyde med skrått tak (D550)	1940	2075	2140	2350
Høyde med skrått tak (D400)	1890	2025	2090	2300

Dørvalg: SOLID dør med stålinnstikk (inkl. i prisen) eller laminatinnstikk (tillegg i prisen\*)  
LAMINATDØR 18 mm (16 mm MDF + 2 mm laminat på begge sider). Tillegg\*  
Dybde skap: 550 mm (400 mm). Andre bredder og dybder på forespørsel.  
Innredning: Klesstang med to ankerkroker i alle rom.  
Låser: Leveres med ASSA SOLID skolehasp. For andre låsalternativer, se side 69.  
Fritt valg av standardfarger på ståldører. Se fargekart side 10

## Skole- / Elevskap





Robust. B: 400 mm. 3-delt. Dør: Solid eller laminat\*  
SOLID dør med stålinnstikk og kraftig dørstopper

3-delt (H 540)	Modell med SOLID dør – tillegg for laminat	Art. nr	Tak	Bredde	Dybde	Høyde	Rom
	Elev Boks Solid/laminat* 31 40 B40 D55	102783	Rett	400	550	1750	3 rom
	Elev Boks Solid/laminat* 31 40 B40 D55	102793	Skrått	400	550	1940	3 rom
	Elev Boks Solid/laminat* 31 40 B40 D40	103247	Rett	400	400	1750	3 rom
	Elev Boks Solid/laminat* 31 40 B40 D40	103257	Skrått	400	400	1890	3 rom
	Elev Boks Solid/laminat* 32 40 B80 D55	102784	Rett	800	550	1750	6 rom
	Elev Boks Solid/laminat* 32 40 B80 D55	102794	Skrått	800	550	1940	6 rom
	Elev Boks Solid/laminat* 32 40 B80 D40	103248	Rett	800	400	1750	6 rom
	Elev Boks Solid/laminat* 32 40 B80 D40	103258	Skrått	800	400	1890	6 rom

### Netto tillegg per laminatdør i Formica Colors

	Laminatdør B3 40 18 mm* i Formica Colors	102213	400
	Laminatinnstikk til SOLID dør B3 40 i Formica Colors	108665	400

### Understell (ben og sokkel) se side 66.

	Uten understell	Med sokkel (H135)	Med ben (H200)	Med sittebenk (H410)
Høyde med rett tak	1750 	1885 	1950 	2160 
Høyde med skrått tak (D550)	1940	2075	2140	2350
Høyde med skrått tak (D400)	1890	2025	2090	2300

Dørvalg: SOLID dør med stålinnstikk (inkl. i prisen) eller laminatinnstikk (tillegg i prisen\*)  
LAMINATDØR 18 mm (16 mm MDF + 2 mm laminat på begge sider). Tillegg\*

Dybde skap: 550 mm (400 mm). Andre bredder og dybder på forespørsel.



Innredning: Ingen innredning.

Låser: Leveres med ASSA SOLID skolehasp. For andre låsalternativer, se side 69.

Fritt valg av standardfarger på ståldører. Se fargekart side 10

## Skole- / Elevskap





Robust. B: 400 mm. 4-delt. Dør: Solid eller laminat\*  
SOLID dør med stålinnstikk og kraftig dørstopper

4-delt (H 400)	Modell med SOLID dør – tillegg for laminat	Art. nr	Tak	Bredde	Dybde	Høyde	Rom
	Elev Boks Solid/laminat* 41 40 B40 D55	102785	Rett	400	550	1750	4 rom
	Elev Boks Solid/laminat* 41 40 B40 D55	102795	Skrått	400	550	1940	4 rom
	Elev Boks Solid/laminat* 41 40 B40 D40	103249	Rett	400	400	1750	4 rom
	Elev Boks Solid/laminat* 41 40 B40 D40	103259	Skrått	400	400	1890	4 rom
	Elev Boks Solid/laminat* 42 40 B80 D55	102786	Rett	800	550	1750	8 rom
	Elev Boks Solid/laminat* 42 40 B80 D55	102796	Skrått	800	550	1940	8 rom
	Elev Boks Solid/laminat* 42 40 B80 D40	103250	Rett	800	400	1750	8 rom
	Elev Boks Solid/laminat* 42 40 B80 D40	103260	Skrått	800	400	1890	8 rom

### Netto tillegg per laminatdør i Formica Colors

	Laminatdør B4 40 18 mm* i Formica Colors	102330	400
	Laminatinnstikk til SOLID dør B4 40 i Formica Colors	108666	400

### Understell (ben og sokkel) se side 66.

	Uten understell	Med sokkel (H135)	Med ben (H200)	Med sittebenk (H410)
Høyde med rett tak	1750 	1885 	1950 	2160 
Høyde med skrått tak (D550)	1940	2075	2140	2350
Høyde med skrått tak (D400)	1890	2025	2090	2300

Dørvalg: SOLID dør med stålinnstikk (inkl. i prisen) eller laminatinnstikk (tillegg i prisen\*)  
LAMINATDØR 18 mm (16 mm MDF + 2 mm laminat på begge sider). Tillegg\*

Dybde skap: 550 mm (400 mm). Andre bredder og dybder på forespørsel.

Innredning: Ingen innredning.



Låser: Leveres med ASSA SOLID skolehasp. For andre låsalternativer, se side 69.

Fritt valg av standardfarger på ståldører. Se fargekart side 10



## Skole- / Elevskap





Robust. B: 400 mm. 5-delt. Dør: Solid eller laminat\*  
SOLID dør med stålinnstikk og kraftig dørstopper

5-delt (H 320)	Modell med SOLID dør – tillegg for laminat	Art. nr	Tak	Bredde	Dybde	Høyde	Rom
	Elev Boks Solid/laminat* 51 40 B40 D55	102787	Rett	400	550	1750	5 rom
	Elev Boks Solid/laminat* 51 40 B40 D55	102797	Skrått	400	550	1940	5 rom
	Elev Boks Solid/laminat* 51 40 B40 D40	103251	Rett	400	400	1750	5 rom
	Elev Boks Solid/laminat* 51 40 B40 D40	103261	Skrått	400	400	1890	5 rom
	Elev Boks Solid/laminat* 52 40 B80 D55	102788	Rett	800	550	1750	10 rom
	Elev Boks Solid/laminat* 52 40 B80 D55	102798	Skrått	800	550	1940	10 rom
	Elev Boks Solid/laminat* 52 40 B80 D40	103252	Rett	800	400	1750	10 rom
	Elev Boks Solid/laminat* 52 40 B80 D40	103262	Skrått	800	400	1890	10 rom

### Netto tillegg per laminatdør i Formica Colors

	Laminatdør B5 40 18 mm* i Formica Colors	102331	400
	Laminatinnstikk til SOLID dør B5 40 i Formica Colors	108667	400



### Understell (ben og sokkel) se side 66.

	Uten understell	Med sokkel (H135)	Med ben (H200)	Med sittebenk (H410)
Høyde med rett tak	1750 	1885 	1950 	2160 
Høyde med skrått tak (D550)	1940	2075	2140	2350
Høyde med skrått tak (D400)	1890	2025	2090	2300





Dørvalg: SOLID dør med stålinnstikk (inkl. i prisen) eller laminatinnstikk (tillegg i prisen\*)  
LAMINATDØR 18 mm (16 mm MDF + 2 mm laminat på begge sider). Tillegg\*  
Dybde skap: 550 mm (400 mm). Andre bredder og dybder på forespørsel.  
Innredning: Ingen innredning.  
Låser: Leveres med ASSA SOLID skolehasp. For andre låsalternativer, se side 69.  
Fritt valg av standardfarger på ståldører. Se fargekart side 10

## Skole- / Elevskap

Robust. B: 300 mm. Hel dør: 3 mm massiv ståldør med pianohengsling

Hel dør (H 1649)	Modell robust med 3 mm ståldør	Art. nr	Tak	Bredde	Dybde	Høyde	Rom
	Elevskap 3 ståldør 301R B30 D55	111453	Rett	300	550	1750	1 rom
	Elevskap 3 ståldør 301S B30 D55	111460	Skrått	300	550	1940	1 rom
	Elevskap 3 ståldør 301R B30 D40	111509	Rett	300	400	1750	1 rom
	Elevskap 3 ståldør 301S B30 D40	111516	Skrått	300	400	1890	1 rom
	Elevskap 3 ståldør 302R B60 D55	111454	Rett	600	550	1750	2 rom
	Elevskap 3 ståldør 302S B60 D55	111461	Skrått	600	550	1940	2 rom
	Elevskap 3 ståldør 302R B60 D40	111510	Rett	600	400	1750	2 rom
	Elevskap 3 ståldør 302S B60 D40	111517	Skrått	600	400	1890	2 rom
	Elevskap 3 ståldør 303R B90 D55	111455	Rett	900	550	1750	3 rom
	Elevskap 3 ståldør 303S B90 D55	111462	Skrått	900	550	1940	3 rom
	Elevskap 3 ståldør 303R B90 D40	111511	Rett	900	400	1750	3 rom
	Elevskap 3 ståldør 303S B90 D40	111518	Skrått	900	400	1890	3 rom

### Understell (ben og sokkel) se side 66.

	Uten understell	Med sokkel (H135)	Med ben (H200)	Med sittebenk (H410)
Høyde med rett tak	1750 	1885 	1950 	2160 
Høyde med skrått tak (D550)	1940	2075	2140	2350
Høyde med skrått tak (D400)	1890	2025	2090	2300







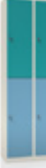
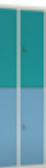



Dybde skap: 550 mm (400 mm). Andre bredder og dybder på forespørsel.  
Innredning: Hattehylle, klesstang med to ankerkroker og håndkleknagg i sideplate.  
Låser: Leveres med ASSA SOLID skolehasp. For andre låsalternativer, se side 69.  
Fritt valg av standardfarger på ståldører. Se fargekart side 10

## Skole- / Elevskap

Robust. B: 300 mm. 2-delt. 3 mm massiv ståldør med pianohengsling

2-delt (H 825)	Modell robust med 3 mm ståldør	Art. nr	Tak	Bredde	Dybde	Høyde	Rom
	Elev Boks 3 ståldør 21 30 B30 D55 rett	102841	Rett	300	550	1750	2 rom
	Elev Boks 3 ståldør 21 30 B30 D55 skrå	102851	Skrått	300	550	1940	2 rom
	Elev Boks 3 ståldør 21 30 B30 D40 rett	103349	Rett	300	400	1750	2 rom
	Elev Boks 3 ståldør 21 30 B30 D40 skrå	103359	Skrått	300	400	1890	2 rom
	Elev Boks 3 ståldør 22 30 B60 D55 rett	102842	Rett	600	550	1750	4 rom
	Elev Boks 3 ståldør 22 30 B60 D55 skrå	102852	Skrått	600	550	1940	4 rom
	Elev Boks 3 ståldør 22 30 B60 D40 rett	103350	Rett	600	400	1750	4 rom
	Elev Boks 3 ståldør 22 30 B60 D40 skrå	103360	Skrått	600	400	1890	4 rom
	Elev Boks 3 ståldør 23 30 B90 D55 rett	111456	Rett	900	550	1750	6 rom
	Elev Boks 3 ståldør 23 30 B90 D55 skrå	111463	Skrått	900	550	1940	6 rom
	Elev Boks 3 ståldør 23 30 B90 D40 rett	111512	Rett	900	400	1750	6 rom
	Elev Boks 3 ståldør 23 30 B90 D40 skrå	111519	Skrått	900	400	1890	6 rom

### Understell (ben og sokkel) se side 66.

	Uten understell	Med sokkel (H135)	Med ben (H200)	Med sittebenk (H410)
Høyde med rett tak	1750 	1885 	1950 	2160 
Høyde med skrått tak (D550)	1940	2075 	2140 	2350 
Høyde med skrått tak (D400)	1890	2025 	2090 	2300 

Dybde skap: 550 mm (400 mm). Andre bredder og dybder på forespørsel.

Innredning: Klesstang med to ankerkroker i alle rom.

Låser: Leveres med ASSA SOLID skolehasp. For andre låsalternativer, se side 69.







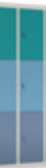



Fritt valg av standardfarger på ståldører. Se fargekart side 10

## Skole- / Elevskap

Robust. B: 300 mm. 3-delt. 3 mm massiv ståldør med pianohengsling

3-delt (H 550)	Modell robust med 3 mm ståldør	Art. nr	Tak	Bredde	Dybde	Høyde	Rom
	Elev Boks 3 ståldør 31 30 B30 D55 rett	102843	Rett	300	550	1750	3 rom
	Elev Boks 3 ståldør 31 30 B30 D55 skrå	102853	Skrått	300	550	1940	3 rom
	Elev Boks 3 ståldør 31 30 B30 D40 rett	103351	Rett	300	400	1750	3 rom
	Elev Boks 3 ståldør 31 30 B30 D40 skrå	103361	Skrått	300	400	1890	3 rom
	Elev Boks 3 ståldør 32 30 B60 D55 rett	102844	Rett	600	550	1750	6 rom
	Elev Boks 3 ståldør 32 30 B60 D55 skrå	102854	Skrått	600	550	1940	6 rom
	Elev Boks 3 ståldør 32 30 B60 D40 rett	103352	Rett	600	400	1750	6 rom
	Elev Boks 3 ståldør 32 30 B60 D40 skrå	103362	Skrått	600	400	1890	6 rom
	Elev Boks 3 ståldør 33 30 B90 D55 rett	111457	Rett	900	550	1750	9 rom
	Elev Boks 3 ståldør 33 30 B90 D55 skrå	111464	Skrått	900	550	1940	9 rom
	Elev Boks 3 ståldør 33 30 B90 D40 rett	111513	Rett	900	400	1750	9 rom
	Elev Boks 3 ståldør 33 30 B90 D40 skrå	111520	Skrått	900	400	1890	9 rom

### Understell (ben og sokkel) se side 66.

	Uten understell	Med sokkel (H135)	Med ben (H200)	Med sittebenk (H410)
Høyde med rett tak	1750 	1885 	1950 	2160 
Høyde med skrått tak (D550)	1940	2075 	2140 	2350 
Høyde med skrått tak (D400)	1890	2025 	2090 	2300 

Dybde skap: 550 mm (400 mm). Andre bredder og dybder på forespørsel.

Innredning: Ingen innredning.

Låser: Leveres med ASSA SOLID skolehasp. For andre låsalternativer, se side 69.



Fritt valg av standardfarger på ståldører. Se fargekart side 10

## Bokfag til skole-/elevskap

Art. nr	Høyde
105007 Ett-roms bokfag for rett tak (1)	H 380
105008 Ett-roms bokfag for skrått tak (1)	H 380
105009 Bokfag under bokfag (2)	H 220
110891 Bokfag med klesstang og ankerkrok til B30 rett (3)	H 380
110892 Bokfag med 2 kroker for rett tak (4)	H 380
111920 Bokfag med 2 kroker for skrått tak (4)	H 380

## Skole- / Elevskap

Robust. B: 300 mm. 4-delt. 3 mm massiv ståldør med pianohengsling

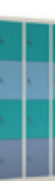
4-delt (H 410)	Modell robust med 3 mm ståldør	Art. nr	Tak	Bredde	Dybde	Høyde	Rom
	Elev Boks ståldør 41 30 B30 D55 rett	102845	Rett	300	550	1750	4 rom
	Elev Boks ståldør 41 30 B30 D55 skrå	102855	Skrått	300	550	1940	4 rom
	Elev Boks ståldør 41 30 B30 D40 rett	103353	Rett	300	400	1750	4 rom
	Elev Boks 3 ståldør 41 30 B30 D40 skrå	103363	Skrått	300	400	1890	4 rom
	Elev Boks ståldør 42 30 B60 D55 rett	102846	Rett	600	550	1750	8 rom
	Elev Boks ståldør 42 30 B60 D55 skrå	102856	Skrått	600	550	1940	8 rom
	Elev Boks ståldør 42 30 B60 D40 rett	103354	Rett	600	400	1750	8 rom
	Elev Boks ståldør 42 30 B60 D40 skrå	103364	Skrått	600	400	1890	8 rom
	Elev Boks ståldør 43 30 B90 D55 rett	111458	Rett	900	550	1750	12 rom
	Elev Boks ståldør 43 30 B90 D55 skrå	111465	Skrått	900	550	1940	12 rom
	Elev Boks ståldør 43 30 B90 D40 rett	111514	Rett	900	400	1750	12 rom
	Elev Boks ståldør 43 30 B90 D40 skrå	111521	Skrått	900	400	1890	12 rom

### Understell (ben og sokkel) se side 66.

	Uten understell	Med sokkel (H135)	Med ben (H200)	Med sittebenk (H410)
Høyde med rett tak	1750	1885	1950	2160
Høyde med skrått tak (D550)	1940	2075	2140	2350
Høyde med skrått tak (D400)	1890	2025	2090	2300

Dybde skap: 550 mm (400 mm). Andre bredder og dybder på forespørsel.



Innredning: Ingen innredning.

Låser: Leveres med ASSA SOLID skolehasp. For andre låsalternativer, se side 69.

Fritt valg av standardfarger på ståldører. Se fargekart side 10

## Skole- / Elevskap

Robust. B: 300 mm. 5-delt. 3 mm massiv ståldør med pianohengsling

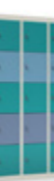
5-delt (H 324)	Modell robust med 3 mm ståldør	Art. nr	Tak	Bredde	Dybde	Høyde	Rom
	Elev Boks ståldør 51 30 B30 D55 rett	102847	Rett	300	550	1750	5 rom
	Elev Boks ståldør 51 30 B30 D55 skrå	102857	Skrått	300	550	1940	5 rom
	Elev Boks ståldør 51 30 B30 D40 rett	103355	Rett	300	400	1750	5 rom
	Elev Boks ståldør 51 30 B30 D40 skrå	103365	Skrått	300	400	1890	5 rom
	Elev Boks ståldør 52 30 B60 D55 rett	102848	Rett	600	550	1750	10 rom
	Elev Boks ståldør 52 30 B60 D55 skrå	102858	Skrått	600	550	1940	10 rom
	Elev Boks ståldør 52 30 B60 D40 rett	103356	Rett	600	400	1750	10 rom
	Elev Boks ståldør 52 30 B60 D40 skrå	103366	Skrått	600	400	1890	10 rom
	Elev Boks ståldør 53 30 B90 D55 rett	111459	Rett	900	550	1750	15 rom
	Elev Boks ståldør 53 30 B90 D55 skrå	111466	Skrått	900	550	1940	15 rom
	Elev Boks ståldør 53 30 B90 D40 rett	111515	Rett	900	400	1750	15 rom
	Elev Boks ståldør 53 30 B90 D40 skrå	111522	Skrått	900	400	1890	15 rom

### Understell (ben og sokkel) se side 66.

	Uten understell	Med sokkel (H135)	Med ben (H200)	Med sittebenk (H410)
Høyde med rett tak	1750	1885	1950	2160
Høyde med skrått tak (D550)	1940	2075	2140	2350
Høyde med skrått tak (D400)	1890	2025	2090	2300

Dybde skap: 550 mm (400 mm). Andre bredder og dybder på forespørsel.



Innredning: Ingen innredning.

Låser: Leveres med ASSA SOLID skolehasp. For andre låsalternativer, se side 69.





Fritt valg av standardfarger på ståldører. Se fargekart side 10

## Skole- / Elevskap

Robust. B: 400 mm. Hel dør. 3 mm massiv ståldør med pianohengsling

Hel dør (H 1649)	Modell robust med 3 mm ståldør	Art. nr	Tak	Bredde	Dybde	Høyde	Rom
	Elevskap ståldør 401R B40 D55 rett	111545	Rett	400	550	1750	1 rom
	Elevskap ståldør 401S B40 D55 skrå	111547	Skrått	400	550	1940	1 rom
	Elevskap ståldør 401R B40 D40 rett	111561	Rett	400	400	1750	1 rom
	Elevskap ståldør 401S B40 D40 skrå	111563	Skrått	400	400	1890	1 rom
	Elevskap ståldør 402R B80 D55 rett	111546	Rett	800	550	1750	2 rom
	Elevskap ståldør 402S B80 D55 skrå	111548	Skrått	800	550	1940	2 rom
	Elevskap ståldør 402R B80 D40 rett	111562	Rett	800	400	1750	2 rom
	Elevskap ståldør 402S B80 D40 skrå	111564	Skrått	800	400	1890	2 rom

Understell (ben og sokkel) se side 66.

	Uten understell	Med sokkel (H135)	Med ben (H200)	Med sittebenk (H410)
Høyde med rett tak	1750 	1885 	1950 	2160 
Høyde med skrått tak (D550)	1940	2075	2140	2350
Høyde med skrått tak (D400)	1890	2025	2090	2300

Dybde skap: 550 mm (400 mm). Andre bredder og dybder på forespørsel.



Innredning: Hattehylle, klesstang med to ankerkroker og håndkleknagg i sideplate.

Låser: Leveres med ASSA SOLID skolehasp. For andre låsalternativer, se side 69.





Fritt valg av standardfarger på ståldører. Se fargekart side 10

## Skole- / Elevskap

Robust. B: 400 mm. 2-delt. 3 mm massiv ståldør med pianohengsling

2-delt (H 825)	Modell robust med 3 mm ståldør	Art. nr	Tak	Bredde	Dybde	Høyde	Rom
	Elev Boks ståldør 21 40 B40 D55 rett	102861	Rett	400	550	1750	2 rom
	Elev Boks ståldør 21 40 B40 D55 skrå	102871	Skrått	400	550	1940	2 rom
	Elev Boks ståldør 21 40 B40 D40 rett	103369	Rett	400	400	1750	2 rom
	Elev Boks ståldør 21 40 B40 D40 skrå	103379	Skrått	400	400	1890	2 rom
	Elev Boks ståldør 22 40 B80 D55 rett	102862	Rett	800	550	1750	4 rom
	Elev Boks ståldør 22 40 B80 D55 skrå	102872	Skrått	800	550	1940	4 rom
	Elev Boks ståldør 22 40 B80 D40 rett	103370	Rett	800	400	1750	4 rom
	Elev Boks ståldør 22 40 B80 D40 skrå	103380	Skrått	800	400	1890	4 rom

Understell (ben og sokkel) se side 66.

	Uten understell	Med sokkel (H135)	Med ben (H200)	Med sittebenk (H410)
Høyde med rett tak	1750 	1885 	1950 	2160 
Høyde med skrått tak (D550)	1940	2075	2140	2350
Høyde med skrått tak (D400)	1890	2025	2090	2300

Dybde skap: 550 mm (400 mm). Andre bredder og dybder på forespørsel.



Innredning: Klesstang med to ankerkroker i alle rom.

Låser: Leveres med ASSA SOLID skolehasp. For andre låsalternativer, se side 69.











Fritt valg av standardfarger på ståldører. Se fargekart side 10

## Skole- / Elevskap

Robust. B: 400 mm. 3-delt. 3 mm massiv ståldør med pianohengsling

3-delt(H 550)	Modell robust med 3 mm ståldør	Art. nr	Tak	Bredde	Dybde	Høyde	Rom
	Elev Boks ståldør 31 40 B40 D55 rett	102863	Rett	400	550	1750	3 rom
	Elev Boks ståldør 31 40 B40 D55 skrå	102873	Skrått	400	550	1940	3 rom
	Elev Boks ståldør 31 40 B40 D40 rett	103371	Rett	400	400	1750	3 rom
	Elev Boks ståldør 31 40 B40 D40 skrå	103381	Skrått	400	400	1890	3 rom
	Elev Boks ståldør 32 40 B80 D55 rett	102864	Rett	800	550	1750	6 rom
	Elev Boks ståldør 32 40 B80 D55 skrå	102874	Skrått	800	550	1940	6 rom
	Elev Boks ståldør 32 40 B80 D40 rett	103372	Rett	800	400	1750	6 rom
	Elev Boks ståldør 32 40 B80 D40 skrå	103382	Skrått	800	400	1890	6 rom

### Understell (ben og sokkel) se side 66.

	Uten understell	Med sokkel (H135)	Med ben (H200)	Med sittebenk (H410)
Høyde med rett tak	1750 	1885 	1950 	2160 
Høyde med skrått tak (D550)	1940	2075 	2140 	2350 
Høyde med skrått tak (D400)	1890	2025 	2090 	2300 

Dybde skap: 550 mm (400 mm). Andre bredder og dybder på forespørsel.



Innredning: Ingen innredning.

Låser: Leveres med ASSA SOLID skolehasp. For andre låsalternativer, se side 69.











Fritt valg av standardfarger på ståldører. Se fargekart side 10

## Skole- / Elevskap

Robust. B: 400 mm. 4-delt. 3 mm massiv ståldør med pianohengsling

4-delt (H 400)	Modell robust med 3 mm ståldør	Art. nr	Tak	Bredde	Dybde	Høyde	Rom
	Elev Boks 3 ståldør 41 40 B40 D55 rett	102865	Rett	400	550	1750	4 rom
	Elev Boks 3 ståldør 41 40 B40 D55 skrå	102875	Skrått	400	550	1940	4 rom
	Elev Boks 3 ståldør 41 40 B40 D40 rett	103373	Rett	400	400	1750	4 rom
	Elev Boks 3 ståldør 41 40 B40 D40 skrå	103383	Skrått	400	400	1890	4 rom
	Elev Boks 3 ståldør 42 40 B80 D55 rett	102866	Rett	800	550	1750	8 rom
	Elev Boks 3 ståldør 42 40 B80 D55 skrå	102876	Skrått	800	550	1940	8 rom
	Elev Boks 3 ståldør 42 40 B80 D40 rett	103374	Rett	800	400	1750	8 rom
	Elev Boks 3 ståldør 42 40 B80 D40 skrå	103384	Skrått	800	400	1890	8 rom

### Understell (ben og sokkel) se side 66.

	Uten understell	Med sokkel (H135)	Med ben (H200)	Med sittebenk (H410)
Høyde med rett tak	1750 	1885 	1950 	2160 
Høyde med skrått tak (D550)	1940	2075 	2140 	2350 
Høyde med skrått tak (D400)	1890	2025 	2090 	2300 

Dybde skap: 550 mm (400 mm). Andre bredder og dybder på forespørsel.



Innredning: Ingen innredning.

Låser: Leveres med ASSA SOLID skolehasp. For andre låsalternativer, se side 69.





Fritt valg av standardfarger på ståldører. Se fargekart side 10

## Skole- / Elevskap

Robust. B: 400 mm. 5-delt. 3 mm massiv ståldør med pianohengsling

5-delt(H 324)	Modell robust med 3 mm ståldør	Art. nr	Tak	Bredde	Dybde	Høyde	Rom
	Elev Boks ståldør 51 40 B40 D55 rett	102867	Rett	400	550	1750	5 rom
	Elev Boks ståldør 51 40 B40 D55 skrå	102877	Skrått	400	550	1940	5 rom
	Elev Boks ståldør 51 40 B40 D40 rett	103375	Rett	400	400	1750	5 rom
	Elev Boks ståldør 51 40 B40 D40 skrå	103385	Skrått	400	400	1890	5 rom
	Elev Boks ståldør 52 40 B80 D55 rett	102868	Rett	800	550	1750	10 rom
	Elev Boks ståldør 52 40 B80 D55 skrå	102878	Skrått	800	550	1940	10 rom
	Elev Boks ståldør 52 40 B80 D40 rett	103376	Rett	800	400	1750	10 rom
	Elev Boks ståldør 52 40 B80 D40 skrå	103386	Skrått	800	400	1890	10 rom

Understell (ben og sokkel) se side 66.

	Uten understell	Med sokkel (H135)	Med ben (H200)	Med sittebenk (H410)
Høyde med rett tak	1750 	1885 	1950 	2160 
Høyde med skrått tak (D550)	1940	2075	2140	2350
Høyde med skrått tak (D400)	1890	2025	2090	2300

Dybde skap: 550 mm (400 mm). Andre bredder og dybder på forespørsel.

Innredning: Ingen innredning.





Låser: Leveres med ASSA SOLID skolehasp. For andre låsalternativer, se side 69.

Fritt valg av standardfarger på ståldører. Se fargekart side 10



## Skole- / Elevskap

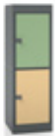



Robust H94. B: 300 mm med solid dør.  
SOLID dør med stålinnstikk og kraftig dørstopper

Hel dør (H 810)	Modell robust med solid- eller laminatdør	Art. nr	Tak	Bredde	Dybde	Høyde	Rom
	Elevskap H94 301 30 B30 D55	110944	Rett	300	550	940	1 rom
	Elevskap H94 301 30 B30 D40	110938	Rett	300	400	940	1 rom
	Elevskap H94 302 30 B60 D55	110945	Rett	600	550	940	2 rom
	Elevskap H94 302 30 B60 D40	110939	Rett	600	400	940	2 rom
	Elevskap H94 303 30 B90 D55	110946	Rett	900	550	940	3 rom
	Elevskap H94 303 30 B90 D40	110940	Rett	900	400	940	3 rom
<b>2-delt (400 mm)</b>							
	Elev Boks H94 21 30 B30 D55	110947	Rett	300	550	940	2 rom
	Elev Boks H94 21 30 B30 D40	110941	Rett	300	400	940	2 rom
	Elev Boks H94 22 30 B60 D55	110948	Rett	600	550	940	4 rom
	Elev Boks H94 22 30 B60 D40	110942	Rett	600	400	940	4 rom
	Elev Boks H94 23 30 B90 D55	110949	Rett	900	550	940	6 rom
	Elev Boks H94 23 30 B90 D40	110943	Rett	900	400	940	6 rom

### Netto tillegg per laminatdør i Formica Colors

	Laminatinnstikk til 30 hel dør B2	108658	300
	Laminatinnstikk til 30 2-delt dør B4	108660/109761	300
	Stålinnstikk til 30 hel dør B2	108670	300
	Stålinnstikk til 30 2-delt dør B4	108672/109769	300





### Understell (ben og sokkel) se side 66.

	Uten understell	Med sokkel (H135)	Med ben (H200)	Med sittebenk (H410)
Høyde med rett tak	940 	1075 	1140 	1350 

Dørvalg: SOLID dør med stålinnstikk (inkl. i prisen) eller laminatinnstikk (tillegg i prisen\*)  
 Dybde skap: 550 mm (400 mm). Andre bredder og dybder på forespørsel.  
 Innredning: Hel dør: Bokfag og 2 kroker. 2 dører i høyden: Ingen.  
 Låser: Leveres med ASSA SOLID skolehasp. For andre låsalternativer, se side 69.  
 Fritt valg av standardfarger på ståldører. Se fargekart side 10

## Skole- / Elevskap





Robust H94. B: 400 mm med solid dør.  
SOLID dør med stålinnstikk og kraftig dørstopper

Hel dør (H 810)	Modell robust med solid- eller laminatdør	Art nr	Tak	Bredde	Dybde	Høyde	Rom
	Elevskap H94 401 40 B40 D55	110953	Rett	400	550	940	1 rom
	Elevskap H94 401 40 B40 D40	110950	Rett	400	400	940	1 rom
	Elevskap H94 402 40 B80 D55	110954	Rett	800	550	940	2 rom
	Elevskap H94 402 40 B80 D40	110951	Rett	800	400	940	2 rom
<b>2-delt (400 mm)</b>							
	Elev Boks H94 21 40cm B40 D55	110955	Rett	400	550	940	2 rom
	Elev Boks H94 21 40 B40 D40	107768	Rett	400	400	940	2 rom
	Elev Boks H94 22 40 B80 D55	110956	Rett	800	550	940	4 rom
	Elev Boks H94 22 40 B80 D40	110952	Rett	800	400	940	4 rom

### Netto tillegg per laminatdør i Formica Colors

	Laminatinnstikk til 40 hel dør B2	108664	400
	Laminatinnstikk til 40 2-delt dør B4	108666/109765	400
	Stålinnstikk til 40 hel dør B2	108676	400
	Stålinnstikk til 40 2-delt dør B4	108678/109773	400





### Understell (ben og sokkel) se side 66

	Uten understell	Med sokkel (H135)	Med ben (H200)	Med sittebenk (H410)
Høyde med rett tak	940 	1075 	1140 	1350 

Dørvalg: SOLID dør med stålinnstikk (inkl. i prisen) eller laminatinnstikk (tillegg i prisen\*)  
 Dybde skap: 550 mm (400 mm). Andre bredder og dybder på forespørsel.  
 Innredning: Hel dør: Bokfag og 2 kroker. 2 dører i høyden: Ingen.  
 Låser: Leveres med ASSA SOLID skolehasp. For andre låsalternativer, se side 69.  
 Fritt valg av standardfarger på ståldører. Se fargekart side 10

## Skole- / Elevskap



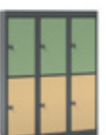

Robust H121. B: 300 mm med solid dør.  
SOLID dør med stålinnstikk og kraftig dørstopper

Hel dør	Modell robust med solid- eller laminatdør	Art nr	Tak	Bredde	Dybde	Høyde	Rom
	Elevskap H121 301 30 B30 D55	110963	Rett	300	550	1213	1 rom
	Elevskap H121 301 30 B30 D40	110957	Rett	300	400	1213	1 rom
	Elevskap H121 302 30 B60 D55	110964	Rett	600	550	1213	2 rom
	Elevskap H121 302 30 B60 D40	110958	Rett	600	400	1213	2 rom
	Elevskap H121 303 30 B90 D55	110965	Rett	900	550	1213	3 rom
	Elevskap H121 303 30 B90 D40	110959	Rett	900	400	1213	3 rom
<b>2-delt (540 mm)</b>							
	Elev Boks H121 21 30 B30 D55	110966	Rett	300	550	1213	2 rom
	Elev Boks H121 21 30 B30 D40	110960	Rett	300	400	1213	2 rom
	Elev Boks H121 22 30 B60 D55	110967	Rett	600	550	1213	4 rom
	Elev Boks H121 22 30 B60 D40	110961	Rett	600	400	1213	4 rom
	Elev Boks H121 23 30 B90 D55	110968	Rett	900	550	1213	6 rom
	Elev Boks H121 23 30 B90 D40	110962	Rett	900	400	1213	6 rom

### Netto tillegg per laminatdør i Formica Colors

	Laminatinnstikk til 30 hel dør	110995	300
	Laminatinnstikk til 30 2-delt dør B3	108659/109760	300
	Stålinnstikk til 30 hel dør	110997	300
	Stålinnstikk til 30 2-delt dør B3	108671/109768	300





### Understell (ben og sokkel) se side 66

	Uten understell	Med sokkel (H135)	Med ben (H200)	Med sittebenk (H410)
Høyde med rett tak	1213 	1348 	1413 	1623 



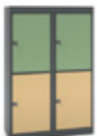

Dørvalg: SOLID dør med stålinnstikk (inkl. i prisen) eller laminatinnstikk (tillegg i prisen\*)  
 Dybde skap: 550 mm (400 mm). Andre bredder og dybder på forespørsel.  
 Innredning: Alle skap: Bokfag og 2 kroker.  
 Låser: Leveres med ASSA SOLID skolehasp. For andre låsalternativer, se side 69.  
 Fritt valg av standardfarger på ståldører. Se fargekart side 10

## Skole- / Elevskap

Robust H121. B: 400 mm med solid dør.  
SOLID dør med stålinnstikk og kraftig dørstopper

Hel dør	Modell robust med solid- eller laminatdør	Art. nr	Tak	Bredde	Dybde	Høyde	Rom
	Elevskap H121 401 40 B40 D55	110973	Rett	400	550	1213	1 rom
	Elevskap H121 401 40 B40 D40	110969	Rett	400	400	1213	1 rom
	Elevskap H121 402 40 B80 D55	110974	Rett	800	550	1213	2 rom
	Elevskap H121 402 40 B80 D40	110970	Rett	800	400	1213	2 rom
<b>2-delt (540 mm)</b>							
	Elev Boks H121 21 40 B40 D55	110975	Rett	400	550	1213	2 rom
	Elev Boks H121 21 40 B40 D40	110971	Rett	400	400	1213	2 rom
	Elev Boks H121 22 40 B80 D55	110976	Rett	800	550	1213	4 rom
	Elev Boks H121 22 40 B80 D40	110972	Rett	800	400	1213	4 rom
<b>Netto tillegg per laminatdør i Formica Colors</b>							
	Laminatinnstikk til 40 hel dør	111003	400				
	Laminatinnstikk til 40 2-delt dør B3	108665/109764	400				
	Stålinnstikk til 40 hel dør	111005	400				
	Stålinnstikk til 40 2-delt dør B3	108677/109772	400				

### Understell (ben og sokkel) se side 66.







	Uten understell	Med sokkel (H135)	Med ben (H200)	Med sittebenk (H410)
Høyde med rett tak	1213 	1348 	1413 	1623 

Dørvalg: SOLID dør med stålinnstikk (inkl. i prisen) eller laminatinnstikk (tillegg i prisen\*)  
 Dybde skap: 550 mm (400 mm). Andre bredder og dybder på forespørsel.  
 Innredning: Hel dør: Bokfag og 2 kroker. 2 dører i høyden: Ingen.  
 Låser: Leveres med ASSA SOLID skolehasp. For andre låsalternativer, se side 69.  
 Fritt valg av standardfarger på ståldører. Se fargekart side 10



## Skole- / Elevskap

Robust H134. B: 300 mm med solid dør.  
SOLID dør med stålinnstikk og kraftig dørstopper





Hel dør	Modell robust med solid- eller laminatdør	Art. nr	Tak	Bredde	Dybde	Høyde	Rom
	Elevskap H134 301 30 B30 D55	110983	Rett	300	550	1346	1 rom
	Elevskap H134 301 30 B30 D40	110977	Rett	300	400	1346	1 rom
	Elevskap H134 302 30 B60 D55	110984	Rett	600	550	1346	2 rom
	Elevskap H134 302 30 B60 D40	110978	Rett	600	400	1346	2 rom
	Elevskap H134 303 30 B90 D55	110985	Rett	900	550	1346	3 rom
	Elevskap H134 303 30 B90 D40	110979	Rett	900	400	1346	3 rom
<b>3-delt (410 mm)</b>							
	Elev Boks H134 31 30 B30 D55	110986	Rett	300	550	1346	3 rom
	Elev Boks H134 31 30 B30 D40	110980	Rett	300	400	1346	3 rom
	Elev Boks H134 32 30 B60 D55	110987	Rett	600	550	1346	6 rom
	Elev Boks H134 32 30 B60 D40	110981	Rett	600	400	1346	6 rom
	Elev Boks H134 33 30 B90 D55	110182	Rett	900	550	1346	9 rom
	Elev Boks H134 33 30 B90 D40	110982	Rett	900	400	1346	9 rom

### Netto tillegg per laminatdør i Formica Colors



Laminatinnstikk til 30 hel dør	110999	300
Laminatinnstikk til 30 3-delt dør B4	108660/109761	300
Stålinnstikk til 30 hel dør	110001	300
Stålinnstikk til 30 3-delt dør B4	108672/109769	300





### Understell (ben og sokkel) se side 66.

	Uten understell	Med sokkel (H135)	Med ben (H200)	Med sittebenk (H410)
Høyde med rett tak	1346 	1481 	1546 	1756 

Dørvalg: SOLID dør med stålinnstikk (inkl. i prisen) eller laminatinnstikk (tillegg i prisen\*)  
 Dybde skap: 550 mm (400 mm). Andre bredder og dybder på forespørsel.  
 Innredning: Hel dør: Bokfag og 2 kroker. 3 dører i høyden: Ingen.  
 Låser: Leveres med ASSA SOLID skolehasp. For andre låsalternativer, se side 69.  
 Fritt valg av standardfarger på ståldører. Se fargekart side 10

## Skole- / Elevskap

Robust H134. B: 400 mm med solid dør.  
SOLID dør med stålinnstikk og kraftig dørstopper





Hel dør	Modell robust med solid- eller laminatdør	Art. nr	Tak	Bredde	Dybde	Høyde	Rom
	Elevskap H134 401 40 B40 D55	110991	Rett	400	550	1346	1 rom
	Elevskap H134 401 40 B40 D40	110989	Rett	400	400	1346	1 rom
	Elevskap H134 402 40 B80 D55	110992	Rett	800	550	1346	2 rom
	Elevskap H134 402 40 B80 D40	110988	Rett	800	400	1346	2 rom
<b>3-delt (410 mm)</b>							
	Elev Boks H134 31 40 B40 D55	110993	Rett	400	550	1346	3 rom
	Elev Boks H134 31 40 B40 D40	107767	Rett	400	400	1346	3 rom
	Elev Boks H134 32 40 B80 D55	110994	Rett	800	550	1346	6 rom
	Elev Boks H134 32 40 B80 D40	110990	Rett	800	400	1346	6 rom

### Netto tillegg per laminatdør i Formica Colors



Laminatinnstikk til 40 hel dør	111008	400
Laminatinnstikk til 40 3-delt dør B4	108666/109765	400
Stålinnstikk til 40 hel dør	110870	400
Stålinnstikk til 40 3-delt dør B4	108678/109773	400



### Understell (ben og sokkel) se side 66.

	Uten understell	Med sokkel (H135)	Med ben (H200)	Med sittebenk (H410)
Høyde med rett tak	1346 	1481 	1546 	1756 

Dørvalg: SOLID dør med stålinnstikk (inkl. i prisen) eller laminatinnstikk (tillegg i prisen\*)  
 Dybde skap: 550 mm (400 mm). Andre bredder og dybder på forespørsel.  
 Innredning: Hel dør: Bokfag og 2 kroker. 3 dører i høyden: Ingen.  
 Låser: Leveres med ASSA SOLID skolehasp. For andre låsalternativer, se side 69.  
 Fritt valg av standardfarger på ståldører. Se fargekart side 10

# Garderobeskap

Ben og sokkel



Hel dør	Understell	Art. nr	
	Ben	Bensett dybde 550	101794
	Ben	Bensett dybde 400	103022
	Ben	Bensett høy 550	107117
	Ben	Bensett høy 400	112928
	Sokkel 300	Sokkel dybde 550	101721
	Sokkel 300	Sokkel dybde 400	116975
	Sokkel 400	Sokkel dybde 550	101722
	Sokkel 400	Sokkel dybde 400	116976
	Sokkel 500	Sokkel dybde 550	101723
	Sokkel 500	Sokkel dybde 400	120103
	Sokkel 600	Sokkel dybde 550	101724
	Sokkel 600	Sokkel dybde 400	116977
	Sokkel 800	Sokkel dybde 550	101726
	Sokkel 800	Sokkel dybde 400	116978
	Sokkel 900	Sokkel dybde 550	101727
	Sokkel 900	Sokkel dybde 400	116979
	Sokkel 1000	Sokkel dybde 550	120742
	Sokkel 1000	Sokkel dybde 400	120107
	Sokkel 1200	Sokkel dybde 550	101729
	Sokkel 1200	Sokkel dybde 400	116980

## Understell (ben og sokkel)

	Uten understell	Med sokkel (H135)	Med ben (H200)	Med sittebenk (H410)
Høyde med rett tak	1750	1885	1950	2160
Høyde med skrått tak (D550)	1940	2075	2140	2350
Høyde med skrått tak (D400)	1890	2025	2090	2300

# Garderobeskap

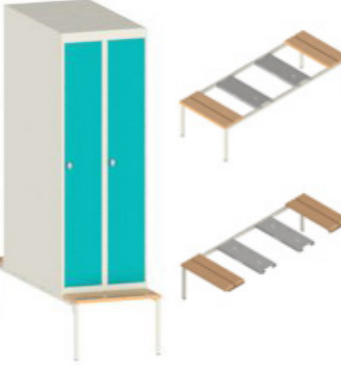

Sittebenker

	Art. nr. dybde 550 mm	Art. nr. dybde 400 mm	Type	Bredde	
<b>Sittebenk enkel (sitte høyde 410 mm)</b>					
	Enkel	102469	Startfag	300	
	Enkel	102470	Startfag	400	
	Enkel	102472	115357	Startfag	600
	Enkel	102474	120804	Startfag	800
	Enkel	102475	113452	Startfag	900
	Enkel	102478	114558	Startfag	1200
	Enkel	102489		Skjøtefag	300
	Enkel	102490		Skjøtefag	400
	Enkel	102492	114441	Skjøtefag	600
	Enkel	102494	120805	Skjøtefag	800
	Enkel	102495	114440	Skjøtefag	900
	Enkel	102498	114559	Skjøtefag	1200
	Enkel	114576	114578	Hjørne	300
	Enkel	114577	114579	Hjørne	400
	<b>Sittebenk dobbel (for skap som står rygg mot rygg)</b>				
		Dobbel	102479	Startfag	300
Dobbel		102480	Startfag	400	
Dobbel		102482	126006	Startfag	600
Dobbel		102484	119800	Startfag	800
Dobbel		102485	120746	Startfag	900
Dobbel		102488	114845	Startfag	1200
Dobbel		102499		Skjøtefag	300
Dobbel		102500		Skjøtefag	400
Dobbel		102502	126007	Skjøtefag	600
Dobbel		102504	119801	Skjøtefag	800
Dobbel		102505	120747	Skjøtefag	900
Dobbel		102508	116846	Skjøtefag	1200
<b>Skohylle under sittebenk</b>					
			<b>Stål</b>		
			110374	Startfag	300
		Skohylle	110375	Startfag	400
	under	110377	Startfag	600	
	sittebenk	110379	Startfag	800	
	startfag	110380	Startfag	900	
		110382	Startfag	1200	
		110383	Skjøtefag	300	
	Skohylle	110384	Skjøtefag	400	
	under	110386	Skjøtefag	600	
	sittebenk	110388	Skjøtefag	800	
skjøtefag	110389	Skjøtefag	900		
	110391	Skjøtefag	1200		

Furu eller laminat F7927. Sittebenker kan leveres med stålbord og kan lakeres i valgfri farge (tillegg i pris hvis ikke standardfarge).

## Garderobeskap

Sittebenker

Sittebenk for veggengte skap		Art. nr. Dybde 400	Art. nr. Dybde 550	Type	Lengde
	Sittebenk for veggengte skap Startfag		102569	Startfag	300
			102570	Startfag	400
		121862	102572	Startfag	600
		124502	102574	Startfag	800
		124300	102575	Startfag	900
	Sittebenk for veggengte skap Skjøtefag		102579	Skjøtefag	300
			102580	Skjøtefag	400
		121863	102582	Skjøtefag	600
		124503	102584	Skjøtefag	800
		124301	102585	Skjøtefag	900
		124303	102588	Skjøtefag	1200

\* Huske vinkelbeslag

### Annet tilbehør

	Art. nr.
Vinkelbeslag for vegghenging. Per meter	104843
Festeplate for rygg, vegghengt, B= 300 / 400	101751/ 101865









Alle understell lakeres i samme farge som skapskrog: RAL 9002.

Pris på laminat gjelder F7927 Lys grå, andre farger/laminat på forespørsel.

Sittebenker kan leveres med stålbord og kan lakeres i valgfri farge (tillegg i pris hvis ikke standardfarge).







## Garderobeskap

Lås og nøkler

	Nøkler	Art. nr
	L&F 45x / 25x	104366/104365
	L&F hovednøkkel 45xxx/25xxx	127827/127826
	ASSA hovednøkkel / ASSA filt nøkkel	100719/104367
<b>Manuelle låser</b>		
	L&F hasp lås 45xxx serien	100642/43
	L&F hasp lås 25xxx serien	100646/47
	L&F sylindrelås m. 2 nøkler, 45xxx serien	100161
	L&F sylindrelås m. 2 nøkler, 25xxx serien	100648
	L&F parvise sylindrelåser med 2 nøkler	100644
	L&F sylindrelås, likelås	109539
	ASSA hasp oval, høyre/venstre	100394/100397
	ASSA skolehengelåshasp, høyre/venstre	100711/100710
	ASSA SOLID skolehengelåshasp, høyre/venstre	110052/110053
	Hengelås Yale, nøkkel	105446
	Hengelås Yale m/kode 4 siffer	105447
	Ronis lås. Leveres med 2 nøkler	100767
	Ronis hovednøkkel	104657
	Ronis filt nøkkel	104778
<b>Kodelåser</b>		
	Ronis kodelås standard dør (husk hovednøkkel i tillegg)	112676
	Ronis kodelås til solid og laminatdør (husk hovednøkkel i tillegg)	112675
	Nøkkel hoved Ronis kodelås C4	113111
	Programmeringskort	116836
	Servicekort	116837
	Assa Pin (elektromekanisk kodelås, vertikal)	115672
	Assa Sense	125011
	Assa Sense programmeringskit	125012

## Garderobeskap

Lås og nøkler, forts.

	Elektroniske låser	Art. nr
	Ojmar Basic Lock elektronisk lås	104733
	Ojmar Advance elektronisk lås h/v	106125/106209
	Batteridrevet elektronisk lås som støtter nøkkelkort med Mifare Classic og Desfire. Kan enkelt integreres i bygg med eksisterende adgangssystemer.	
	Installation kit (master og service nøkkel) og håndholdt programmerer	106210
	Ojmar service kit	106211
<b>Tilbehør til Basic og Advance</b>		
	Infoterminal som viser skapnummer	106390
	Ojmar software OTS Advance	115919
	Nummerskilt	109925
	Mifare 3K regulerbart armbånd i plast. "Nøkkel" til Ojmar låser	104735
	Mifare 3K silikon armbånd. "Nøkkel" til Ojmar låser m/ nr.	106737
	Mifare 3K silikon armbånd. "Nøkkel" til Ojmar låser u/nr.	106740
	Mifare kort, basic og advanced til Ojmar låser	109924
	Mifare nøkkelring/-brikke til Ojmar låser	122976
	Flexlock	116835
	Programmeringskort	116836
	Servicekort	116837

Vi kan også tilby flere alternative låser, så ta gjerne kontakt.

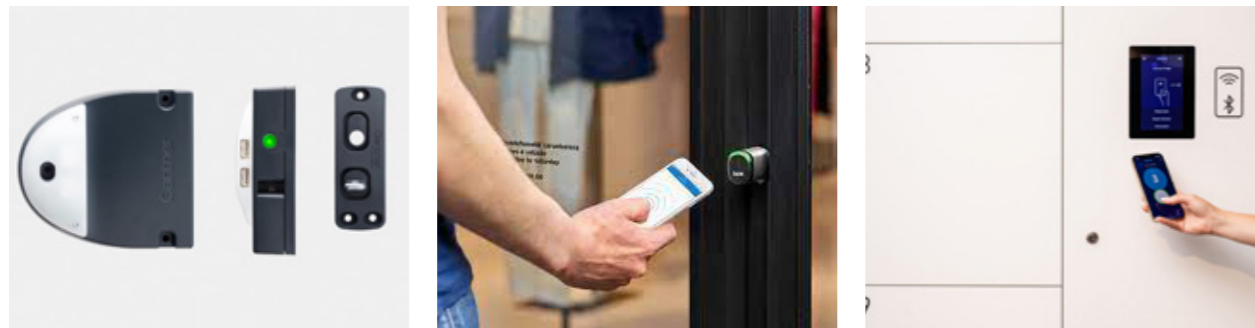

## Garderobeskap

Tilbehør

Annet tilbehør	Art. nr	Bredde/ dybde	
	Nummerskilt hvit	104807	
	Nummerskilt sort	104808	
	Nummermarkering umontert sendes med løst.		
	25 mm nummermerke tape hvit, pr. dør (maks 3 siffer)	103823	
	25 mm nummermerke tape svart, pr. dør (maks 3 siffer)	103824	
	100 mm nummermerke tape hvit, pr. dør (maks 3 siffer)	122974	
	100 mm nummermerke tape svart, pr. dør (maks 3 siffer)	122975	
	Andre høyder på forespørsel		
	Svingbar skillevegg. Høyde: 875 mm	103829	
	Hylle lang B30 D400	102982	30/400
	Hylle lang B30 D550	101730	30/550
	Hylle lang B40 D400	103031	40/400
	Hylle lang B40 D550	101844	40/550
	Hylle kort B30 D400	102991	30/400
	Hylle kort B30 D550	101689	30/550
	Hylle kort B40 D400	103040	40/400
	Hylle kort B40 D550	101893	40/550
	Magnetlomme for visittkort	102757	
	Visittkort-holder	120729	
	Bokfag 1. Ett-roms bokfag for rett tak	105007	
	Bokfag 1. Ett-roms bokfag for skrått tak	105008	
	Bokfag 2: Bokfag under bokfag (eksempel tegning: ett-roms bokfag 105007 + bokfag under bokfag 105009)	105009	
	Bokfag 3. Bokfag med klesstang og ankerkrok B30 rett/skrå	110891/ 116704	
	Bokfag 3. Bokfag med klesstang og ankerkrok B40 rett	110894	
	Bokfag 4. Bokfag med 2 kroker for rett tak.	110892	
	Bokfag 4. Bokfag med 2 kroker for skrått tak.	111920	
	Drypphylle i stål (innredning i skap) B400xD400	113896	
	Drypphylle i stål (innredning i skap) B400xD550	117659	
	Drypphylle i stål (innredning i skap) B300xD400	111917	
	Drypphylle i stål (innredning i skap) B300xD550	113747	
	Lading til elevskap pr. stikkontakt/rom	105347	Dobbel

# Garderobeskap

Tilbehør

# Garderobeutstyr

## Ventilasjon

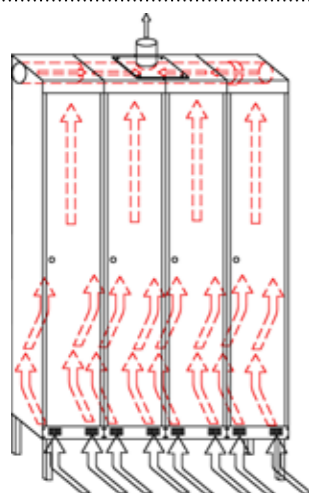

	Art. nr	Bredde/ dybde
Ventilasjonsrør Ø 100	104089	Pris pr. rom
T-skjøt Ø 100 x 229 (per 3 m eller per 10 rom)	104972	
Endelukk (alu) Ø 100 x 64.	104974	Pris pr. rom
To stk. pr. skaprekke skrues på røret		
Skjøtenippel NPU Ø 100 x 69 skjøt til rør over 3 m	104973	
Dekkplate til ventilasjonshull	106922	



Ventilasjonsstuss	100775	
Ventilasjonskanaler og T-rør leveres klargjort for sammenkobling med ventilasjonsanlegg.		

Stiplede ventilasjonshull i alle tak og sideplater (knock out)

## Dekkplater

### Side-/dekkplate stål

Dekkplate side skrå D400 mm	124162	1940/400
Dekkplate side skrå D550 mm	123750	1940/550
Dekkplate side rett, D400 stål	114988	1750/400
Dekkplate side rett, D550 stål	115785	1750/550

### Side-/dekkplate laminat

Dekkplate side skrå D400 mm	104671	1940/400
Dekkplate side skrå D550 mm	104672	1940/550
Dekkplate side rett, D400 laminat	127732	1750/400
Dekkplate side rett, D550 laminat	121103	1750/550

## Garderobestativ

### Enkelt



Art. nr	Lengde	Dybde	Høyde	Kroker
103628	1000	380	1750	12

Enkelt garderobestativ. Startfag

Enkelt garderobestativ. Følgefag

103630	980	380	1750	12
--------	-----	-----	------	----

## Garderobestativ

### Dobbelt



103629	1000	710	1750	24
--------	------	-----	------	----

Dobbelt garderobestativ. Startfag med hjul

108020				
--------	--	--	--	--

Dobbelt garderobestativ. Følgefag

103631	980	710	1750	24
--------	-----	-----	------	----

Dobbelt garderobestativ. Følgefag med hjul

108022				
--------	--	--	--	--

## Hjul



101037				Pr. hjul
--------	--	--	--	----------

Hjul for doble garderobestativ  
(Garderobestativene leveres som standard med justerbare stillsko)  
NB! Hjul kan kun brukes på doble garderobestativ!

## Klesstang

Klesstang	103683			
-----------	--------	--	--	--

## Garderobebenker

### Enkle



Enkel garderobebenk (valg: furu/ laminat)

103656	1000	370	1820	7
--------	------	-----	------	---

Skohylle (1 stk.)

103700	1000	370	1820	
--------	------	-----	------	--

Enkel garderobebenk (valg: furu/ laminat)

112943/	1500	370	1820	10
---------	------	-----	------	----

115199

Skohylle (2 stk. ved laminat)

115195/	1500	370	1820	
---------	------	-----	------	--

122569

Enkel garderobebenk (valg: furu/ laminat)

103658	2000	370	1820	14
--------	------	-----	------	----

Skohylle (2 stk.)

103700	2000	370	1820	
--------	------	-----	------	--

### Doble



Dobbel garderobebenk (valg: furu/ laminat)

103657	1000	720	1820	14
--------	------	-----	------	----

Skohylle (2 stk.)

103700	1000	720	1820	
--------	------	-----	------	--

Dobbel garderobebenk (valg: furu/ laminat)

112944/	1500	720	1820	20
---------	------	-----	------	----

115200

Skohylle (4 stk. ved laminat)

115195/	1500	720	1820	
---------	------	-----	------	--

122569

Dobbel garderobebenk (valg: furu/ laminat)

103659	2000	720	1820	28
--------	------	-----	------	----

Skohylle (4 stk.)

103700	2000	720	1820	
--------	------	-----	------	--

Laminatfarge: F7927 Folkestone, lys grå

\* Ved andre lengder på garderobeutstyr beregnes et kappetilegg på 30 % netto pris + kr 300,00 netto. Alt stål leveres lakkert med grå RAL 9002. Ved andre farger tilkommer kostnad for omlakkering.

## Garderobeutstyr

Sittebenk	Art. nr	Lengde	Dybde	Høyde
<b>Frittstående sittebenk</b>				
	Frittstående sittebenk furu/stål/laminat F7927	102679	1000	375 450
	Frittstående sittebenk furu/stål/laminat F7927	102683/103475	1500	375 450
	Frittstående sittebenk furu/stål/laminat F7927	102687	2000	375 450
<b>Skohylle under sittebenk</b>				
	Skohylle under frittstående sittebenk	102680	1000	
	Skohylle under frittstående sittebenk	102684	1500	
	Skohylle under frittstående sittebenk	102688	2000	
<b>Vegghengt sittebenk</b>				
	Vegghengt sittebenk furu	102681	1000	375
	Vegghengt sittebenk furu	102685	1500	375
	Vegghengt sittebenk furu	102689	2000	375
	Vegghengt sittebenk laminat F7927	102681	1000	375
	Vegghengt sittebenk laminat F7927	103476	1500	375
	Vegghengt sittebenk laminat F7927	102689	2000	375
	Vegghengt sittebenk stålbord	102681	1000	375
	Vegghengt sittebenk stålbord	102685	1500	375
	Vegghengt sittebenk stålbord	102689	2000	375
<b>Vegghengt med skohylle furu</b>				
	Vegghengt med skohylle furu	102682	1000	375
	Vegghengt med skohylle furu	102686	1500	375
	Vegghengt med skohylle furu	102690	2000	375
	Vegghengt med skohylle laminat	102682	1000	375
	Vegghengt med skohylle laminat	128635	1500	375
	Vegghengt med skohylle laminat	102690	2000	375
	Vegghengt med skohylle stålbord	102682	1000	375
	Vegghengt med skohylle stålbord	102686	1500	375
	Vegghengt med skohylle stålbord	102690	2000	375
<b>HVILE benk i eik/stål</b>				
	Benk i kombinasjonen eik/stål	118331	1510	490 445
	Farger, ståldetaljer: RAL7016, RAL9005, RAL9016			

## Garderobeutstyr

Knaggrekke	Art. nr	Lengde	Dybde	Høyde	Knagger
	Knaggrekke i furu	108130	1000	70	93/156 7
	Knaggrekke i furu	108131	1500	70	93/156 10
	Knaggrekke i furu	108132	2000	70	93/156 14
	Knaggrekke i laminat F7927	113636	1000	70	93/156 7
	Knaggrekke i laminat F7927	113637	1500	70	93/156 10
	Knaggrekke i laminat F7927	113638	2000	70	93/156 14
	Knaggrekke i stål	122912	1000	70	120/156 7
	Knaggrekke i stål	122916	1500	70	120/156 10
	Knaggrekke i stål	122920	2000	70	120/156 14
	Enkel knagg (hvit)	101024			Pr. stk
	Enkel knagg (farger)	108129			Pr. stk
<b>Hamo (Fritt valg blant 24 RAL-farger)</b>					
	Hamo knaggrekke	100097	620	150	192 20
	Hamo hylle	111269	620	143	155 10
	Hamo hylle liten	111273	140	96	109 2
	Enkel Hamo knaggrekke	108681	620	52	75 10
<b>Knaggrekke i stål (Fritt valg blant 24 RAL-farger)</b>					
	Knaggrekke i stål	106347	400		50,00 5
	Knaggrekke i stål	107249	600		50,00 7
	Knaggrekke i stål	108374	700		50,00 8
	Knaggrekke i stål	104978	1000		50,00 12
<b>Hatte- og skohylle for vegg med aluminiumsprofiler</b>					
	Hattehylle for vegg, startfag	103682	1000	360	200 12
	Hattehylle for vegg, følgefag	103693	980	360	200 12
	Skohylle for vegg, startfag	103694	1000	360	200
	Skohylle for vegg, følgefag	103695	980	360	200
	Klesstang under hattehylle	103683			
	Frittstående skohylle start/skjøt	118749/ 118750			
<b>Sko- /støvelknagglist</b>					
	Skoknagglist 600, 4 par sko, vegghengt	114489	625	190	120
	Skoknagglist 900, 6 par sko, vegghengt	114490	925	190	120
	Skoknagglist 1200, 8 par sko, vegghengt	114491	1225	190	120
	Støvelknagglist 600, 4 par støvler, vegghengt	117697	625	300	160
	Støvelknagglist 900, 6 par støvler, vegghengt	117700	925	300	160
	Støvelknagglist 1200, 8 par støvler, vegghengt	117703	1225	300	160

Ved andre lengder på garderobeutstyr beregnes et kappetilegg på 30 % netto pris + kr 300,00 netto.

Alt stål leveres lakkert RAL 9002 grå. Ved andre farger tilkommer kostnad for omlakkering.

Pris på laminat gjelder F7927 Folkestone lys grå, andre farger/laminat på forespørsel.







Sittebenker og knaggrekker kan leveres med stålbord og kan lakeres i valgfri farge (tillegg i pris hvis ikke standardfarge).



**KONTORSKAP /  
GIFT- OG KJEMIKALIESKAP /  
VERKSTEDSKAP**







## Kontor- /utstyrsskap

Kontor- / verdisikringsskap

Kontorskap lavt	Modell		Art nr	Bredde	Dybde	Høyde
	845L	Skap uten hyller,	101052	860	450	1210
	1045L	Inkl Ronislås og låsestang	101053	1060	450	1210
	1035L	Tillegg for hyller, se side 79	117751	1060	350	1210
<b>Kontorskap høyt</b>						
	835H	Skap uten hyller	101048	860	350	1930
	845H	inkl Ronislås og låsestang	101050	860	450	1930
	855H		101054	860	550	1930
	1035H	Tillegg for hyller, se side 79	101049	1060	350	1930
	1045H		101051	1060	450	1930
1055H		101055	1060	550	1930	
<b>Kontorskap med glassdør</b>						
	845HGL	Skap uten hyller inkl Ronislås og låsestang	101057	860	450	1930
		Tillegg for hyller, se side 79				
<b>Verdisikringsskap lavt</b>						
	3845LK	Skap uten hyller	101060	860	450	1210
		Skap uten hyller	122655	1060	450	1210
		Inkl Assa syl lås og låsestang Tillegg for hyller, se side 79				
		* Brannisolert med doble stålplater og 15 mm komprimert steinullisolasjon i hele skapet				
<b>Verdisikringsskap høyt</b>						
	3845HK	Skap uten hyller	101058	860	450	1930
	3855HK	inkl Assa syl lås og låsestang	101061	860	550	1930
	31045HK	Skap uten hyller	101059	1060	450	1930
	31055HK	Tillegg for hyller, se side 79	101062	1060	550	1930
		* Brannisolert med doble stålplater og 15 mm komprimert steinullisolasjon i hele skapet				
<b>Lite utstyrsskap m/hyller</b>						
	Lite skap. 2 hyller		100658	470	205	380







## Kontor- /utstyrsskap

Kontor- / verdisikringsskap. Hyller og tillegg utstyr







Hyller	Beskrivelse	Art nr	Bredde	Dybde
	Planhyll inkl. hyllekrok (Kontorskap 1035)	101433	1000	300
	Planhyll inkl. hyllekrok (Kontorskap 1045)	101439	1000	400
	Planhyll inkl. hyllekrok (Kontorskap 1055)	101448	1000	500
	Planhyll inkl. hyllekrok (Kontorskap 835)	101430	800	300
	Planhyll inkl. hyllekrok (Kontorskap 845)	101436	800	400
	Planhyll inkl. hyllekrok (Kontorskap 855)	101445	800	500
	Uttrekkshyll (Kontorskap 835)	101451	800	300
	Uttrekkshyll (Kontorskap 845)	101459	800	400
	Uttrekkshyll (Kontorskap 855)	101467	800	500
	Uttrekkshyll (Kontorskap 1035)	101455	1000	300
	Uttrekkshyll (Kontorskap 1045)	101463	1000	400
	Uttrekkshyll (Kontorskap 1055)	101471	1000	500
	Uttrekksskuff (Kontorskap 835)	101481	800	300
	Uttrekksskuff (Kontorskap 845)	101483	800	400
	Uttrekksskuff (Kontorskap 1035)	101482	1000	300
	Uttrekksskuff (Kontorskap 1045)	101485	1000	400
	Uttrekksskuff høyde 100 mm (Kontorskap 1035)	101476	1000	300
	Uttrekksskuff høyde 100 mm (Kontorskap 1045)	101478	1000	400
	Uttrekksskuff høyde 100 mm (Kontorskap 1055)	101480	1000	500
	Uttrekksskuff høyde 100 mm (Kontorskap 835)	101475	800	300
	Uttrekksskuff høyde 100 mm (Kontorskap 845)	101477	800	400
	Uttrekksskuff høyde 100 mm (Kontorskap 855)	101479	800	500
	Ekstra hyllekrok	101491		
	Vektbelastning per hylle: 75 kg jevnt fordelt Kan henges på tvers og på langs Hyllene har 100 % uttrekk			
	Bokstøtter (høyre)	108029		
	Bokstøtter (venstre)	108030		
	Ronis lås. Leveres med 2 nøkler	100767		
	Ronis hovednøkkel	104657		
	Kodelås			



## Gift- / kjemikalieskap

Uisolert gift-/kjemikalieskap	Modell		Art nr	Bredde	Dybde	Høyde
	Uisolert 845LK	Skap uten hyller	101071	860	450	1210
	Uisolert 1045LK	For hyller, se side 79 eller nederst på siden	101072	1060	450	1210
	Uisolert 845HK	For hyller, se side 79	101069	860	450	1930
	Uisolert 855HK	eller nederst på siden	101073	860	550	1930
	Uisolert 1045HK		101070	1060	450	1930
	Uisolert 1055HK		101074	1060	550	1930
<b>Gift-/kjemikalieskap med glassdør</b>						
	1845HGL	Skap uten hyller For hyller, se side 79 eller nederst på siden	101075	860	450	1930
<b>Brannisolert gift-/kjemikalieskap</b>						
	845LK	Skap uten hyller	101065	860	450	1210
	1045LK	For hyller, se side 79 eller nederst på siden	101066	1060	450	1210
	845HK	Skap uten hyller	101063	860	450	1930
	855HK	For hyller, se side 79	101067	860	550	1930
	1045HK	Skap uten hyller	101064	1060	450	1930
	1055HK	For hyller, se side 79 eller nederst på siden	101068	1060	550	1930
<b>Gass-skap m/ventilasjonsstuss</b>						
	4855	Skap uten hyller.	101076	860	550	1000
		Skap uten hyller. For hyller, se side 79 eller nederst på siden.	105690	600	600	1000
Skapene er tettet i alle sammenføyninger, og pakninger sikrer mot lekkasje rundt dørene. Skapene blir levert med uttak Ø60 mm rørstuss, nederst høyre/venstre.						
<b>Hyller</b>						
	Hylle med spillkant	(Kjemikalieskap 845)	101125	800	400	
	Hylle med spillkant	(Kjemikalieskap 1045)	101144	1000	400	
	Hylle med spillkant	(Kjemikalieskap 855)	101185	800	500	
	Hylle med spillkant	(Kjemikalieskap 1055)	101204	1000	500	
	Vifte for gift/kjemiskap		100059			

## Verkstedsskap





Verktøyskap	Modell	Art. nr	Bredde	Dybde	Høyde
	1045H	104320	1060	450	1930
	1055H	104321	1060	550	1930
Skap uten innredning / verktøypanel / hyller					
<b>Hyller</b>					
	Planhylle inkl. hyllekrok	101439	1000	400	
	Planhylle inkl. hyllekrok	101448	1000	500	
	Uttrekkshylle	101463	1000	400	
	Uttrekkshylle	101471	1000	500	
	Uttrekksskuff	101478	1000	400	100
	Uttrekksskuff	101480	1000	500	100
Ekstra hyllekrok					
<b>Verktøypaneler</b>					
	Verktøypanel for rygg (stk)	104322	1000		448
	Verktøypanel for sider (sett)	104325	530		1800
	Verktøypanel for sider (sett)	104328	430		1800
	Verktøypanel for dører (sett)	104740	1000		1800
	Vegghengt verktøypanel	113103	940		940
Leveres uten opphengskroker og bokser					
<b>Verkstedsskap / medisinskap m/hyller</b>					
	Verk 1471. 4 hyller / Medisinskap	100659	470	205	580
	Verk 1473. 4 hyller / Medisinskap	100660	660	275	800
* Alle skap leveres uten bokser.					



# BARNEHAGE / SMÅSKOLE

## Barnehage / Småskole

Basis. Garderobe til barn.

Innredning		Art. nr	Bredde	Dybde	Høyde
	Innredning 1 rom. (inkludert 1 ankerkrok)	113374	300	250	1455
	Innredning 1 rom. Hel dør	108565			
Hylle, skillevegg og ankerkrok		Art. nr	Bredde	Dybde	
	Hylle	113399	300	250	
	Hylle med 1 ankerkrok	113381	300	250	
	Hylle med 2 dreibare kroker	113382	300	250	
	Skillevegg	113388		250	
	Ankerkrok	100008			
	Dreibar krok	113350			
Dører		Art. nr	Bredde		
	Dør - sidehengslet med magnet	100093	300		
	Dør - sidehengslet med lås	100094	300		
	Hel dør	100095	300		
	Hel dør med lås høyre/venstre	108575/ 108576	300		







Høyde alle skap: 1455 mm.

Kan også leveres i andre bredder. Pris på forespørsel.

Fritt valg blant våre standardfarger. Se fargekart side 10

## Barnehage / Småskole

Basis. Understell.





Sittebenk		Art. nr	Bredde	Dybde	Høyde
	Sittebenk vegghengt, til 2 rom.	113375	600	500	
	Tilsvarende pris per rom			(totalt)	
	Sittebenk vegghengt, til 3 rom.	113376	900	500	
	Tilsvarende pris per rom			(totalt)	
Skohylle for sittebenk					
	Skohylle for sittebenk til 2 rom.	113379	600	500	
	Pris per rom			(totalt)	
	Skohylle for sittebenk til 3 rom.	113380	900	500	
	Pris per rom			(totalt)	
Understell til frittstående					
	Understell for frittstående. 2 rom.	113377	600	500	
	(Ben, sittebenk og skohylle)			(totalt)	
	Understell for frittstående. 3 rom.	113378	900	500	
	(Ben, sittebenk og skohylle)			(totalt)	

Høyde alle skap: 1455 mm.

Fritt valg blant våre standardfarger. Se fargekart side 10

## Barnehage / Småskole / Garderobe

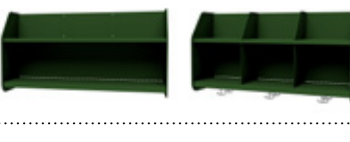
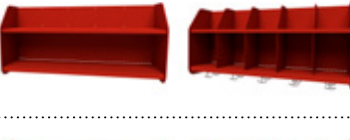









MURO hyllesystem til både barn og voksne

MURO	Modell	Art. nr	Lengde	Dybde	Høyde
	Hengeskinne 2 spor H96	118352			960
	Hengeskinne 2 spor H125	118348			1250
	Hengeskinne 2 spor H128	118888			1280
	Hengeskinne 2 spor H160	118969			1600
	Hengeskinne 2 spor H192	118687			1920
	Hengeskinne 2 spor H224	118892			2240
	Hengeskinne 2 spor H240	118249			2400
	Muro opphengsskinne, horisontal	117810	620	21	
	Muro opphengsskinne, horisontal	117814	820	21	
	Muro opphengsskinne, horisontal	117818	920	21	
Muro opphengsskinne, horisontal	117822	1020	21		
Muro opphengsskinne, horisontal	117826	1220	21		
Muro opphengsskinne, horisontal	117484	1980	21		
	Muro hylseksjon 600 uten skillevegger og klesstang	117432	600	280	460
	Muro skillevegg/stang til seksjon, 2 plasser à 300 mm	118526	600		
	Muro skillevegg/stang til seksjon, 3 plasser à 200 mm	118527	600		
	Muro hylseksjon 800 uten skillevegger og klesstang	117433	800	280	460
	Muro skillevegg/stang til seksjon, 2 plasser à 400 mm	118528	800		
	Muro skillevegg/stang til seksjon, 4 plasser à 200 mm	118529	800		
	Muro hylseksjon 900 uten skillevegger og klesstang	117434	900	280	460
	Muro skillevegg/stang til seksjon, 3 plasser à 300 mm	118530	900		
	Muro hylseksjon 1000 uten skillevegger og klesstang	117435	1000	280	460
	Muro skillevegg/stang til seksjon, 5 plasser à 200 mm	118531	1000		
	Muro hylseksjon 1200 uten skillevegger og klesstang	117436	1200	280	460
	Muro skillevegg/stang til seksjon, 3 plasser à 400 mm	118532	1200		
	Muro skillevegg/stang til seksjon, 4 plasser à 300 mm	118533	1200		
	Muro skillevegg/stang til seksjon, 6 plasser à 200 mm	118534	1200		
		Muro hattehylle 600 uten skillevegger og klesstang	117437	600	280
Muro skillevegg/stang til hattehylle, 2 plasser à 300 mm		118535	600		
Muro skillevegg/stang til hattehylle, 3 plasser à 200 mm		118536	600		

\*2 ankerkroker pr. plass

## Barnehage / Småskole / Garderobe

MURO hyllesystem til både barn og voksne

MURO	Modell	Art. nr	Lengde	Dybde	Høyde
	Muro hattehylle 800 uten skillevegger og klesstang	117438	800	280	260
	Muro skillevegg/stang til hattehylle, 4 plasser à 200 mm	118538	800		
	Muro hattehylle 900 uten skillevegger	117439	900	280	260
	Muro skillevegg/stang til hattehylle, 3 plasser à 300 mm	118539	900		
	Muro hattehylle 1000 uten skillevegger og klesstang	117440	1000	280	260
	Muro skillevegg/stang til hattehylle, 5 plasser à 200 mm	118540	1000		
	Muro hattehylle 1200 uten skillevegger og klesstang	117441	1200	280	260
	Muro skillevegg/stang til hattehylle, 3 plasser à 400 mm	118541	1200		
	Muro skillevegg/stang til hattehylle, 4 plasser à 300 mm	118542	1200		
	Muro skillevegg/stang til hattehylle, 6 plasser à 200 mm	118543	1200		
	Muro dør 20 cm	124157			
	Muro dør 30 cm	121030			
	Muro dør 40 cm	128640			
	Knaggrekke 600 m/4 kroker. Stål	117469	600	70	120
	Knaggrekke 800 m/6 kroker. Stål	117470	800	70	120
	Knaggrekke 900 m/6 kroker. Stål	117471	900	70	120
	Knaggrekke 1000 m/7 kroker. Stål	117472	1000	70	120
	Knaggrekke 1200 m/8 kroker. Stål	117473	1200	70	120
	Muro skohylle 600 uten skillevegger	117454	600	280/250	260
	Muro skillevegg til skohylle, 2 plasser à 300 mm	118544	600		
	Muro skillevegg til skohylle, 3 plasser à 200 mm	118545	600		
	Muro skohylle 800 uten skillevegger	117455	800	280/250	260
	Muro skillevegg til skohylle, 2 plasser à 400 mm	118546	800		
	Muro skillevegg til skohylle, 4 plasser à 200 mm	118547	800		
	Muro skohylle 900 uten skillevegger	117456	900	280/250	260
	Muro skillevegg til skohylle, 3 plasser à 300 mm	118548	900		
	Muro skohylle 1000 uten skillevegger	117457	1000	280/250	260
	Muro skillevegg til skohylle, 5 plasser à 200 mm	118549	1000		

\*2 ankerkroker pr. plass

## Barnehage / Småskole / Garderobe

MURO hyllesystem til både barn og voksne

MURO	Modell	Art. nr	Lengde	Dybde	Høyde
	Muro skohylle 1200 uten skillevegger	117458	1200	280/250	260
	Muro skillevegg til skohylle, 3 plasser à 400 mm	118550	1200		
	Muro skillevegg til skohylle, 4 plasser à 300 mm	118551	1200		
	Muro skillevegg til skohylle, 6 plasser à 200 mm	118552	1200		
	Muro sittebenk for skohylle 600 furu eller laminat	117459	600	310	290
	Muro sittebenk for skohylle 800 furu eller laminat	117460	800	310	290
	Muro sittebenk for skohylle 900 furu eller laminat	117461	900	310	290
	Muro sittebenk for skohylle 1000 furu eller laminat	117462	1000	310	290
	Muro sittebenk for skohylle 1200 furu eller laminat	117463	1200	310	290
	(NB! Sittebenk MÅ sitte på skohylle, kan ikke monteres løst)				
	Muro skohylle uten bakkant 600	120449	600	280	100
	Muro skohylle uten bakkant 800	120450	800	280	100
	Muro skohylle uten bakkant 900	120451	900	280	100
	Muro skohylle uten bakkant 1000	120452	1000	280	100
	Muro skohylle uten bakkant 1200	120453	1200	280	100
	Muro drypphylle 600	117464	600		
	Muro drypphylle 800	117465	800		
	Muro drypphylle 900	117466	900		
	Muro drypphylle 1000	117467	1000		
	Muro drypphylle 1200	117468	1200		
	Muro hylle 600	117474	600	280	100
	Muro hylle 800	117475	800	280	100
	Muro hylle 900	117476	900	280	100
	Muro hylle 1000	117477	1000	280	100
	Muro hylle 1200	117478	1200	280	100
	Muro hylle uten bakkant 600	120454	600	280	100
	Muro hylle uten bakkant 800	120455	800	280	100
	Muro hylle uten bakkant 900	120456	900	280	100
	Muro hylle uten bakkant 1000	120457	1000	280	100
	Muro hylle uten bakkant 1200	120458	1200	280	100
	Muro støvelknagglis 600 4 par	124518	600	280	160
	Muro støvelknagglis 800 5 par	125013	800	280	160
	Muro støvelknagglis 900 6 par	124519	900	280	160
	Muro støvelknagglis 900 6 par	128629	1000	280	160
	Muro støvelknagglis 1200 8 par	124520	1200	280	160

## Barnehage / Småskole / Garderobe

MURO hyllesystem til både barn og voksne

MURO	Modell	Art. nr	Lengde	Dybde	Høyde
	Muro frittstående 600 start	118191	600	770	1800
	Muro frittstående 800 start	118192	800	770	1800
	Muro frittstående 900 start	118193	900	770	1800
	Muro frittstående 1000 start	118194	1000	770	1800
	Muro frittstående 1200 start	118195	1200	770	1800
	Muro frittstående 600 skjøt	118196	600	770	1800
	Muro frittstående 800 skjøt	118197	800	770	1800
	Muro frittstående 900 skjøt	118198	900	770	1800
	Muro frittstående 1000 skjøt	118199	1000	770	1800
	Muro frittstående 1200 skjøt	118200	1200	770	1800





# LADESKAP / MOBILHOTELL

## Ladeskap

Ladeskap / Nettbrettskap / Ladetralle PCMO

## Mobilhotell

Mobilhotell og verdibokser

Ladeskap med 6, 9 eller 12 rom i høyden	Art. nr	Lengde	Dybde	Høyde	Rom	Tillegg for USB
Ladeskap 6 rom	112894	400	400	1075	6	6 045
Ladeskap 6 rom	112827	400	550	1075	6	6 045
Ladeskap 6 x 2 rom	112897	800	400	1075	12	12 090
Ladeskap 6 x 2 rom	112900	800	550	1075	12	12 090
Ladeskap 9 rom	112895	400	400	1481	9	7 109
Ladeskap 9 rom	112828	400	550	1481	9	7 109
Ladeskap 9 x 2 rom	112898	800	400	1481	18	14 218
Ladeskap 9 x 2 rom	112901	800	550	1481	18	14 218
Ladeskap 12 rom	112896	400	400	1885	12	11 938
Ladeskap 12 rom	112829	400	550	1885	12	11 938
Ladeskap 12 x 2 rom	112899	800	400	1885	24	23 876
Ladeskap 12 x 2 rom	112902	800	550	1885	24	23 876



Med en strømskinne som går langs hele høyden på venstre side sett forfra.  
CE merket. Kabel ut via bunnens bakkant. Trenger ikke kobles til av elektriker (fast installasjon). Kan leveres med USB på forespørsel (pristillegg). Se fargekart side 10.

Ladetralle for PC, nettbrett og VR-briller	Art. nr	Lengde	Dybde	Høyde	Rom
PCMO16	101603	1061	454	1010	16
PCMO24	101604	1061	454	1360	24
PCMO32	101605	1061	454	1713	32



CE merket. Oppbevaring, lading og forflytning av bærbare datamaskiner. Godt ventilert bunn og hyller sørger for god gjennomstrømming av luft så lenge ladingen pågår og da kjøleviften er i drift. Antall rom indikerer antall ladepunkter.

Farger: Skapet lakeres i basaltgrå RAL 7012. Hyllene lakeres i lys grå RAL 9002.

Laptopskapene leveres med hyller, lås og på hjul:

- 3 punkts låsing på dører ved hjelp av espanjolett stenger.
- 2 faste og 2 svingbare hjul.

Håndtak på begge sider av skapet.

Tilslutningskabel med støpsel plasseres skjult nede i siden av skapet.

Dimensjonert for 16 amp. kurs (ca. 3500 W).

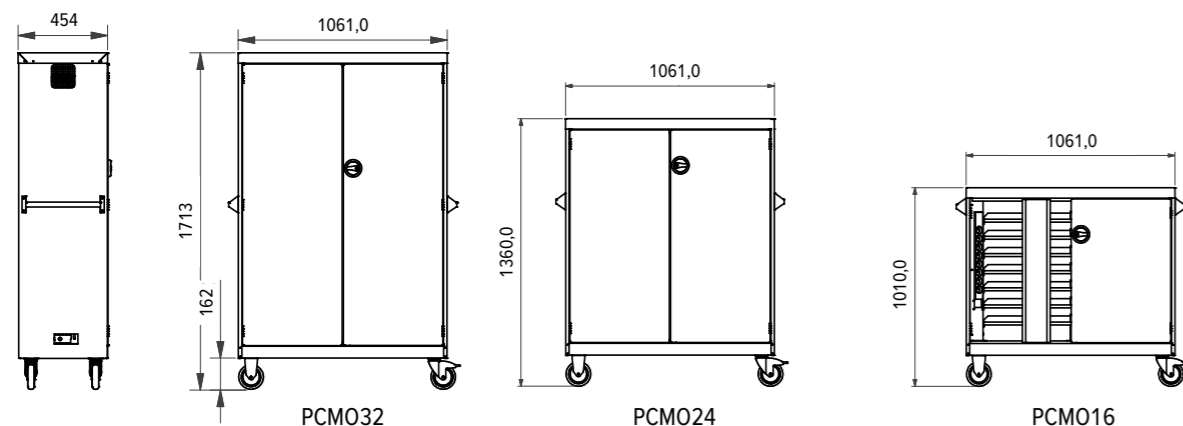

Mobilhotell med 30 rom	Modell – utformet spesielt til klasserom	Art. nr	Bredde	Dybde	Høyde	Rom
	Mobilhotell, 30 rom med plexiglass	108585/ 117681	400	180	700	30



Mobilhotellet leveres standard i Grå RAL 9002 med sylinder (ev. hasp for hengelås). Leveres standard med sylinder likelås. For andre farger: Ta kontakt.



Mobilhotell, 30 rom med ståldør 108585/  
117686

Mobilhotellet leveres standard i Grå RAL 9002 med sylinder (ev. hasp for hengelås). Leveres standard med sylinder likelås. For andre farger: Ta kontakt.

Mobilhotell med 10 rom	Modell
------------------------	--------



**Mobilhotell. 10 rom individuelle låser**

Mobilhotell, 10 rom. Hasp/sylinder grå 100371 320 200 560 10

Mobilhotellet leveres standard i Grå RAL 9002 med sylinder (ev. hasp for hengelås). For andre farger: Ta kontakt.

Mobilhotell med hyller	Modell
------------------------	--------



Mobilhotell med plass til 25 mobiler 112213 500 80 680 25-30

Mobilhotellet leveres standard i Grå RAL 9002 med sylinder (ev. hasp for hengelås). Leveres standard med sylinder likelås. For andre farger: Ta kontakt.

Verdibokser – 3 størrelser					
----------------------------	--	--	--	--	--



Verdiboks 001 117850 250 400 450



Verdiboks 002 117853 270 350 270



Verdiboks 003 111797 200 150 150

Sammenmontering per boks 100158





# UTRYKNING / BEREDSKAP / FORSVAR / SENGER



## Utrykning / Beredskap / Forsvar

Politiskap / Soldatskap

Politiskap	Modell	Art. nr.	Bredde	Dybde	Rom
	600 (30-30) for sittebenk, skrått tak	118623	600	550	2130
	800 (40+40) for sittebenk, skrått tak	105723	800	550	2130
	1000 (50+50) for sittebenk, skrått tak	105724	1000	550	2130
	* inkl. 2 hyller på venstre side med klesstang under nederste hylle + klesstang på høyre side. 3 ankerkroker på hver klesstang. NB: Ikke flyttbare hyller i dette skapet. Forberedt for ventilasjon.				
	Sittebenk	113231	600	319	417
	Sittebenk	109581	800	319	417
	Sittebenk	110575	1000	319	417

Politiskap	Modell	Art. nr.	Bredde	Dybde	Rom
	08220 med sitteskuff	105381	800	650	2200
	10203 med sitteskuff	107908	1000	650	2030
	10220 med sitteskuff	105420	1000	650	2200
	10247 med sitteskuff	104517	1000	650	2470
* Inkl. 1 stk. flyttbar hylle i venstre rom+ klesstang med 2 ankerkroker i høyre rom. Se alternative tillegg nederst på siden. Forberedt for ventilasjon.					

Politiskap	Tilleggsutstyr til politiskapene	Art. nr.	Bredde	Dybde	Rom
	Flyttbar hylle	104603		500	
	Flyttbar hylle	105436		400	
	Dørhylle	104522/ 114745			
	Dørhylle med bøyle	104525			
	Sko-oppheng	104529			
	Krokplate	104519/ 126398			

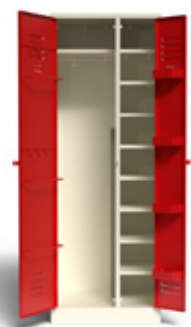
Soldatskap	Modell	Art. nr.	Bredde	Dybde	Rom
	Soldatskap	108035	680	600	1900
	Våpenlomme	108107	60	154	1100

Sittebenker kan leveres med stålbord og kan lakeres i valgfri farge (tillegg i pris hvis ikke standardfarge).

## Utrykning / Beredskap / Forsvar

Brannskap / Utrykningskap / Dyneskap

Utrykningskap brann	Modell	Art. nr.	Bredde	Dybde	Høyde
	<b>Hel dør, med ben</b>	107447	500	700	2235
	<b>Skapet leveres med:</b> Ben og skrått tak med en liten rett del for ventilasjonstuss. Bokfag. <b>Innredning:</b> 2 klesstenger med 2 ankerkroker per stang. Garderobekrok på utsiden og innsiden av dør. 400 mm stang som hjelmholder. Ventilstuss (Ø 100 mm x H 58 mm). Tett tverrjern på toppen av skapet. Spalter i tverrjernet på bunnen av skapet. Dreneringshull i bunnen av skapet. <b>Ekstraustyr:</b> Hyller i dør.				

Utrykningskap brann	Modell	Art. nr.	Bredde	Dybde	Høyde
	<b>Liten dør, med ben</b>	107253	500	550	2140
	<b>Skapet leveres med:</b> Skrått tak. Forberedt for ventilasjon. Åpent skap med liten låsbar dør. <b>Innredning:</b> Klesstang med 2 ankerkroker. 400 mm stang som hjelmholder. Skapet leveres med ben.				

Utrykningskap	Modell	Art. nr.	Bredde	Dybde	Høyde
	Utrykningskap 20 + 40	115258	601	550	1944
	<b>Skapet leveres med:</b> Åpent skap med liten låsbar dør. Perforert bunn. <b>Innredning:</b> Klesstang med 2 ankerkroker. Skapet leveres med ben.				

Utrykningsgarderobe	Modell	Art. nr.	Bredde	Dybde	Høyde
	Utrykningsgarderobe 400	127154	400	550	2000
	Utrykningsgarderobe 800	121065	800	550	2000
<b>Leveres med:</b> Utrykningsgarderobe med uttrekkbar skuff, verktøypaneler med opphengsmuligheter, klesstang med 2 ankerkroker.					

Dyneskap	Modell	Art. nr.	Bredde	Dybde	Høyde
	Dyneskap 301 S	121225	300	550	1943
	Dyneskap 302 S	121064	600	550	1943
	Skapene er klargjort for ventilasjon				

OBS! Prisene er basert på minimumsordre på 15 skap. Bestillinger under 15 skap vil få et småserietillegg-

## Senger

Soldatseng

Soldatseng	Beskrivelse	Art. nr	Lengde	Bredde
	Soldatsengen er demonterbar og hovedsakelig laget av vinkelstål, kvadratiske stålrør og høytrykkslaminat. Madrassmål for sengen er 200 x 80 centimeter. På sengerammens langsider er det boret to hull for eventuell montering av sengehest.	123713	2000	800

### Sengebunn (soldatseng)

	Sengebunn til soldatseng. Material dimensjon 15*70. Tresort gran. Skruer el. 3,5*25. Et strøk klarlakk.	128578	2000	800
--	---	--------	------	-----

### Sengehest (soldatseng)

	Sengehest til soldatseng inkludert festematriell.			
---	---	--	--	--

### Madrass

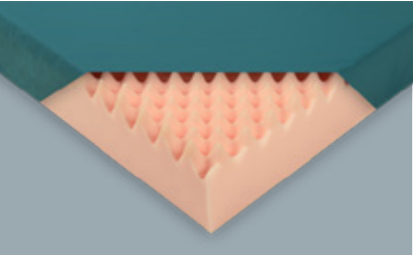
Madrass	Beskrivelse
	Vi kan levere forskjellige typer madrasser til alle våre senger.

## Senger

Køyeseng / Enkelt seng

Køyeseng	Beskrivelse	Art. nr	Lengde	Bredde
	Køyesengen er laget av gavli i presisjonsrør og sengeramme er laget av 2 mm tykk stål. Sammen med forbindelsen mellom gavli og ramme sørger det for en stiv/stødig seng. Blir levert med sengehest og stige. Ekstra sengehest for andre siden eller bunnengen kan bestilles separat.	123613	2000	800

### Enkelt seng

	Enkelt sengen er laget av gavli i presisjonsrør og sengeramme er laget av 2 mm tykk stål. Sammen med forbindelsen mellom gavli og ramme sørger det for en stiv/stødig seng.	125549	2000	800
--	---	--------	------	-----

### Sengehest

	Ekstra sengehest til køyeseng.			
---	--------------------------------	--	--	--

### Sengebunn

	Sengebunn	127347	2000	800
---	-----------	--------	------	-----

Vi kan levere senger i andre dimensjoner etter kundens ønske. Vi kan også levere madrasser, dyner og puter.

## Senger

Pullmanseng

## Senger

Pullmanseng

### Pullmanseng

### Beskrivelse

Art. nr    Lengde    Bredde

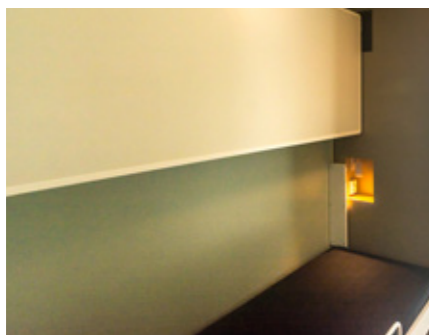

Hvis du trenger ekstra sengeplass, er Pullman senger en god løsning. Sengene kan installeres over eksisterende senger, eller så kan en installere Pullman senger med 1, 2 eller 3 i høyden. Leveres med stige og sengehest. Standard madrass størrelse er 2000 x 800 mm, men vi kan og levere senger på andre mål.



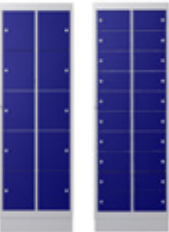

**RENHOLD**

Tøybytteskap	Modell	Art. nr.		Dybde	Bredde	Rom
	TBS D4510 30	103479	Tøybytteskap	450	600	10 rom
	TBS D5510 30	103481	Tøybytteskap	550	600	10 rom
	TBS D4520 30	103480	Tøybytteskap	450	600	20 rom
	TBS D5520 30	103482	Tøybytteskap	550	600	20 rom
	TBS D4510 40	103487	Tøybytteskap 40 10 rom	450	800	10 rom
	TBS D5510 40	103489	Tøybytteskap 40 10 rom	550	800	10 rom
	TBS D4520 40	103488	Tøybytteskap 40 20 rom	450	800	20 rom
	TBS D5520 40	103490	Tøybytteskap 40 20 rom	550	800	20 rom

Tøybytteskap i modul med 2 søyler og 10 eller 20 rom.

Tøybytteskap	Modell	Art. nr.		Dybde	Bredde	Rom
	TBS E4505	103494	Tøybytteskap 40 5 rom	450	400	5 rom
	TBS E5505	103496	Tøybytteskap 40 5 rom	550	400	5 rom
	TBS E4510	103495	Tøybytteskap 40 10 rom	450	400	10 rom
	TBS E5510	103497	Tøybytteskap 40 10 rom	550	400	10 rom

Tøybytteskap i modul med 1 søyle a 400 mm med 5 eller 10 rom.

Tøybytteskap kombi	Modell	Art. nr.		Dybde	Bredde	Rom
	TBK D4506	103498	Tøybytteskap kombi	450	600	6+1 rom
	TBK D5506	103500	Tøybytteskap kombi	550	600	6+1 rom
	TBK D4512	103499	Tøybytteskap kombi	450	600	12+1 rom
	TBK D5512	103501	Tøybytteskap kombi	550	600	12+1 rom

Tøybytteskap i modul med 2 søyler og 6 eller 12 rom for rent tøy + 1 luke for å legge inn skittent tøy.

\* Alle tøybytteskap leveres på sokkel. Dørene kan leveres med enten hasp for hengelås eller sylindrelås, men låsen på rammen som åpner alle dørene leveres kun med sylindrelås. Høyde alle skap: 1885 mm



SK skittentøyskap	Modell	Art. nr.		Dybde	Bredde	Rom
	SK 45	103502	Skittentøyskap	450	400	1 rom
	SK 55	103503	Skittentøyskap	550	400	1 rom

Skittentøyskap med luke i døren hvor man kan legge inn skittent tøy.

Skittentøypose er ikke i vårt sortiment og følger derfor ikke med.

Rengjøringssskap	Modell	Art. nr.		Dybde	Bredde	Rom
	601R	120884		550	600	1750

Skapet inneholder 4 hyller og holder for langkost etc.

Sekkestativ	Modell	Beskrivelse	Art. nr.	Lengde	Bredde	Høyde
	611 enkel	Stativet er helsveiset med en fast stang samt en stang i fjærstål som enkelt monteres med en skrue. Overflaten er i grå polyesterlakk.	105844	480	400	940 (inkl. hjul)
		Tverrstengene har gummi-knotter som holder sekkene på plass.				
		Fjærstålet gjør det enkelt å skifte sekk samtidig som det holder sekken på plass.				
	622 dobbel	Stativet er helsveiset med to faste stenger samt to stenger i fjærstål som enkelt monteres med en skrue på hver. Overflaten er i grå polyesterlakk.	105845	800	480	940 (inkl. hjul)
		Tverrstengene har gummi-knotter som holder sekkene på plass.				
		Fjærstålet gjør det enkelt å skifte sekk samtidig som det holder sekken på plass.				

Passer for 100 liter sekker. 4 svingbare hjul, 75 mm.

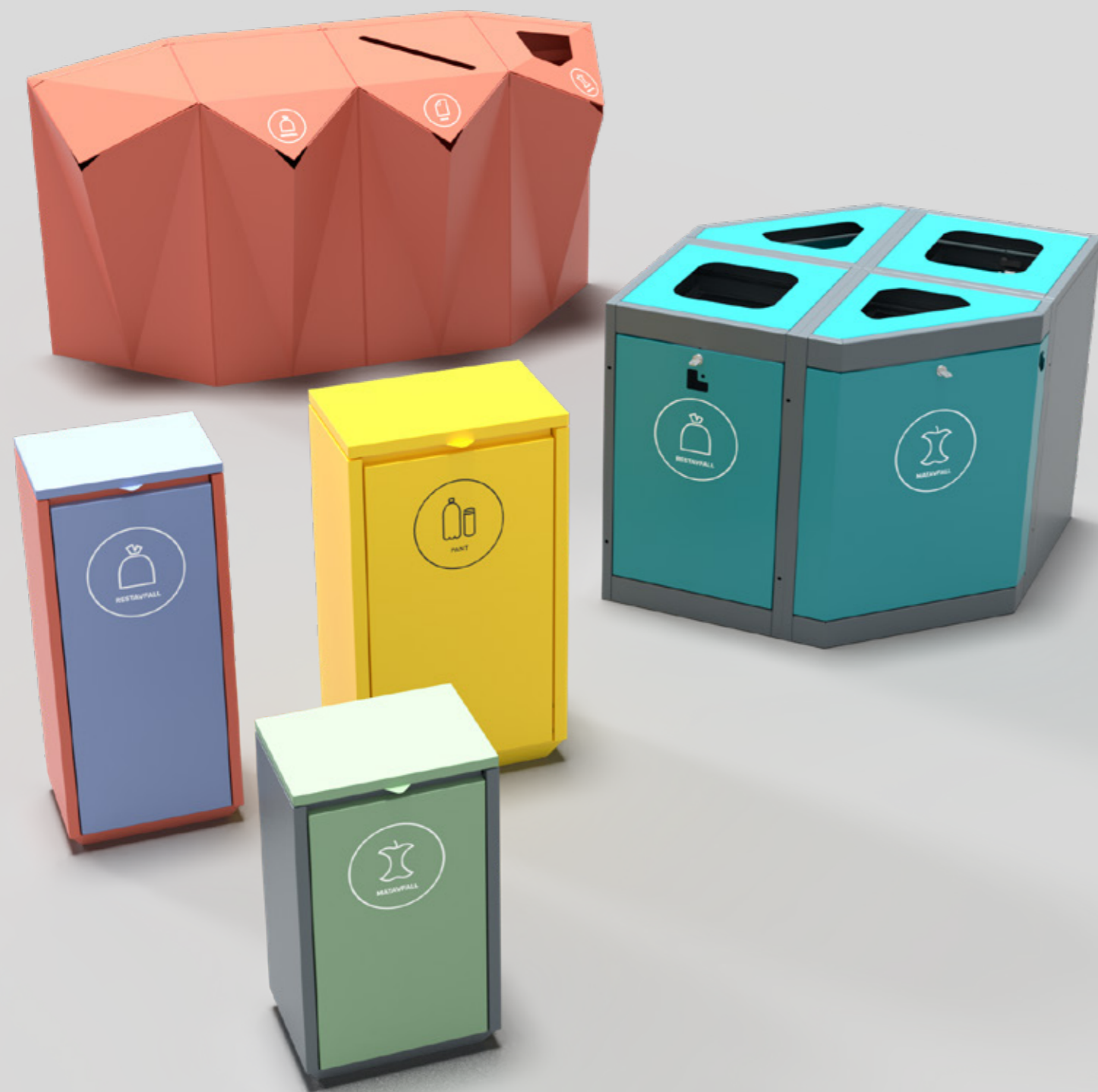

# AVFALLSHÅNDTERING



## Avfallshåndtering

Vippen



## Avfallshåndtering

Vippen

Vippen	Beskrivelse	Modell	Art. nr	Høyde	Bredde	Dybde
	<ul style="list-style-type: none"> <li>• Avfallsbeholder i pulverlakkert stål med hygieniske glatte overflater. Ergonomisk skifting av pose ved at fronten vippes ut. Drypphylle i bunnen.</li> <li>• Dempet lokk.</li> <li>• Kan leveres ensfarget, eller med hovedfarge og kontrastfarge. (Som på bilde)</li> <li>• Standardisert merking av avfallssort</li> <li>• Kan henges på vegg</li> </ul>	50 L.	127998	600	350	250
	<ul style="list-style-type: none"> <li>• Avfallsbeholder i pulverlakkert stål med hygieniske glatte overflater. Ergonomisk skifting av pose ved at fronten vippes ut. Drypphylle i bunnen.</li> <li>• Dempet lokk.</li> <li>• Kan leveres ensfarget, eller med hovedfarge og kontrastfarge. (Som på bilde)</li> <li>• Standardisert merking av avfallssort</li> <li>• Kan henges på vegg</li> </ul>	65 L.	127973	800	350	250
	<ul style="list-style-type: none"> <li>• Avfallsbeholder i pulverlakkert stål med hygieniske glatte overflater. Ergonomisk skifting av pose ved at fronten vippes ut. Drypphylle i bunnen.</li> <li>• Dempet lokk.</li> <li>• Kan leveres ensfarget, eller med hovedfarge og kontrastfarge.</li> <li>• Standardisert merking av avfallssort</li> <li>• Kan henges på vegg</li> </ul>	90 L.	127948	800	450	300

## Avfallshåndtering

Nebb

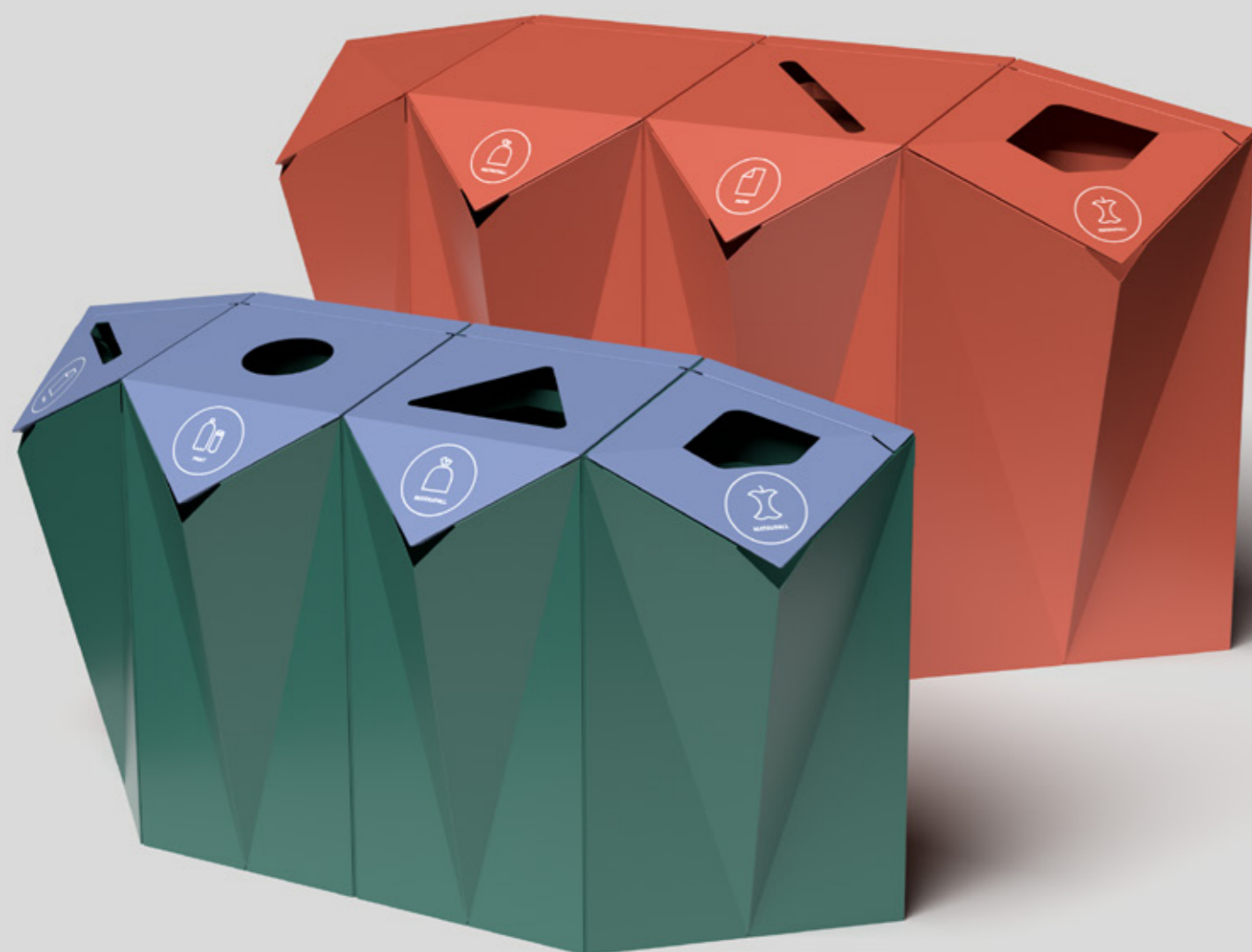

## Avfallshåndtering

Nebb

Nebb rett	Beskrivelse	Modell	Art. nr	Høyde	Bredde	Dybde
	<ul style="list-style-type: none"><li>• Avfallsbeholder i pulverlakkert stål med hygieniske glatte overflater.</li><li>• Rett og hjørne modul. (Modulbasert)</li><li>• Lokk leveres med forskjellig åpninger</li><li>• Kan leveres ensfarget, eller med hovedfarge og kontrastfarge. (Som på bilde)</li><li>• Hjul eller stillsko</li><li>• Dempet lokk</li><li>• Standardisert merking av avfallssort</li><li>• Nebb rett kan være frittstående på hjul eller stillsko</li></ul>	70 L.	128173	700	350	300
		100 L.	128201	900	440	400

Nebb hjørne	Beskrivelse	Modell	Art. nr	Høyde	Bredde	Dybde	
	<ul style="list-style-type: none"><li>• Avfallsbeholder i pulverlakkert stål med hygieniske glatte overflater.</li><li>• Rett og hjørne modul. (Modulbasert)</li><li>• Lokk leveres med forskjellig åpninger</li><li>• Kan leveres ensfarget, eller med hovedfarge og kontrastfarge. (Som på bilde)</li><li>• Hjul eller stillsko</li><li>• Dempet lokk</li><li>• Standardisert merking av avfallssort</li><li>• Nebb hjørne må monteres på vegg eller til flere Nebb moduler. Nebb hjørne modulen har bare et hjul/ stillsko per modul og krever sammenkobling av minst 3 moduler for nødvendig stødighet.</li></ul>	25 L. H	128107	700	300	300	
		25 L. V	128166	700	300	300	
		40 L. H	128141	900	400	400	
		40 L. V	128226	900	400	400	







## Avfallshåndtering

Center / Corner



## Avfallshåndtering

Center / Corner

Center	Beskrivelse	Modell	Art. nr	Høyde	Bredde	Dybde
	<ul style="list-style-type: none"> <li>• Avfallsbeholder i pulverlakkert stål med hygieniske glatte overflater.</li> <li>• Rett modul (Modulbasert)</li> <li>• Kan leveres ensfarget, eller med hovedfarge og kontrastfarge. (Som på bilde)</li> <li>• Hjul eller stillsko</li> <li>• Skinnegående døråpning</li> <li>• Solid konstruksjon</li> <li>• Standardisert merking av avfallssort</li> </ul>	50-70 L.	128438	750	450	450
	<ul style="list-style-type: none"> <li>• Avfallsbeholder i pulverlakkert stål med hygieniske glatte overflater.</li> <li>• Rett modul (Modulbasert)</li> <li>• Kan leveres ensfarget, eller med hovedfarge og kontrastfarge.</li> <li>• Hjul eller stillsko</li> <li>• Skinnegående døråpning</li> <li>• Solid konstruksjon</li> <li>• Standardisert merking av avfallssort</li> </ul>	90-110 L.	128400	1000	450	450
<b>Corner</b>						
	<ul style="list-style-type: none"> <li>• Avfallsbeholder i pulverlakkert stål med hygieniske glatte overflater.</li> <li>• Hjørne modul (Modulbasert)</li> <li>• Lokk leveres med forskjellig åpninger</li> <li>• Kan leveres ensfarget, eller med hovedfarge og kontrastfarge. (Som på bilde)</li> <li>• Hjul eller stillsko</li> <li>• Skinnegående døråpning</li> <li>• Solid konstruksjon</li> <li>• Standardisert merking av avfallssort</li> </ul>	50-70 L.	128384	750	450	450
	<ul style="list-style-type: none"> <li>• Avfallsbeholder i pulverlakkert stål med hygieniske glatte overflater.</li> <li>• Hjørne modul (Modulbasert)</li> <li>• Lokk leveres med forskjellig åpninger</li> <li>• Kan leveres ensfarget, eller med hovedfarge og kontrastfarge.</li> <li>• Hjul eller stillsko</li> <li>• Skinnegående døråpning</li> <li>• Solid konstruksjon</li> <li>• Standardisert merking av avfallssort</li> </ul>	90-110 L.	128351	1000	450	450

## Sorteringsmerker til Vippen og Center / Corner



127921 127922 127923 127924 127925



127926 127927 127928 127929 127930

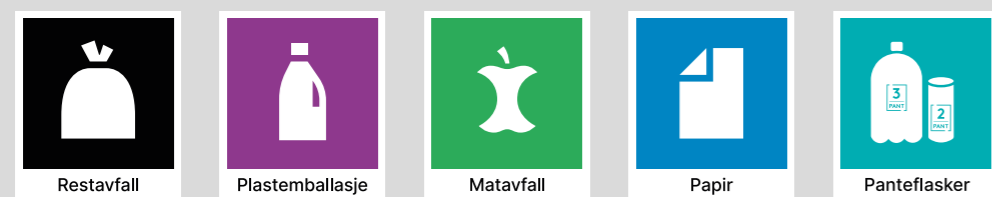

127916 127917 127918 127919 127920

## Sorteringsmerker til Nebb



127931 127932 127933 127934 127935



127936 127937 127938 127939 127940

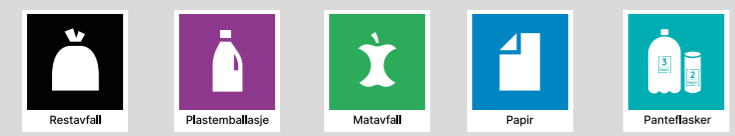

127941 127942 127943 127944 127945

## Lokk til Nebb

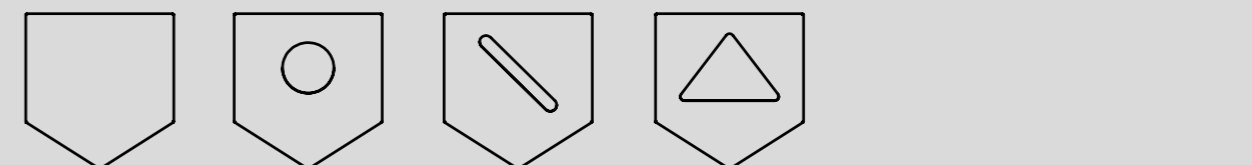

Rett Lokk Rett Lokk Pant Rett Lokk Papir Rett Lokk STD

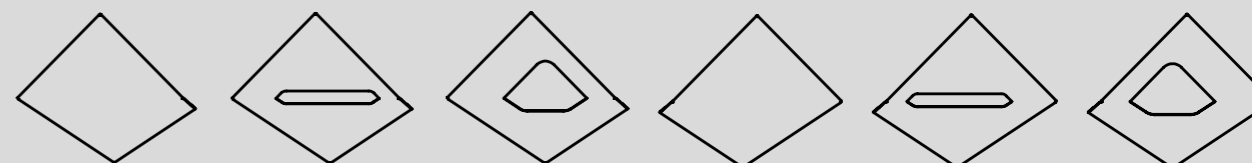

Hjørne Lokk Høyre Hjørne Lokk Høyre Papir Hjørne Lokk Høyre STD Hjørne Lokk Venstre Hjørne Lokk Venstre Papir Hjørne Lokk Venstre STD

## Tilvalg



Hjul (114711) Nebb og Center / Corner  
 Stillsko (101036) Nebb og Center / Corner  
 Sylinderlås Center / Corner

## Fargevalg

**Alternativ 1:** Ensfarget utførelse

**Alternativ 2:** Kombinasjon med én hovedfarge og én kontrastfarge.

Utforsk vårt fargekart (s. 10) for å se de tilgjengelige fargekombinasjonene og skap det perfekte uttrykket for dine avfallsbeholdere.



**REOLER**

Åpen. 5 hyller i høyden

			Art. nr	Bredde	Dybde	Høyde
	Reol åpen. Enkel	Startfag	107503	850	300	1900
	Reol åpen. Enkel	Startfag	107507	850	400	1900
	Reol åpen. Enkel	Startfag	107511	850	500	1900
	Reol åpen. Dobbel	Startfag	107504	850	600	1900
	Reol åpen. Enkel	Startfag	107551	1050	300	1900
	Reol åpen. Enkel	Startfag	107555	1050	400	1900
	Reol åpen. Enkel	Startfag	107559	1050	500	1900
	Reol åpen. Dobbel	Startfag	107552	1050	600	1900
	Reol åpen. Enkel	Følgefag	107527	825	300	1900
	Reol åpen. Enkel	Følgefag	107531	825	400	1900
	Reol åpen. Enkel	Følgefag	107535	825	500	1900
	Reol åpen. Dobbel	Følgefag	107528	825	600	1900
	Reol åpen. Enkel	Følgefag	107575	1025	300	1900
	Reol åpen. Enkel	Følgefag	107579	1025	400	1900
	Reol åpen. Enkel	Følgefag	107583	1025	500	1900
	Reol åpen. Dobbel	Følgefag	107576	1025	600	1900

Åpen. 6 hyller i høyden

	Reol åpen. Enkel	Startfag	107505	850	300	2175
	Reol åpen. Enkel	Startfag	107509	850	400	2175
	Reol åpen. Enkel	Startfag	107513	850	500	2175
	Reol åpen. Dobbel	Startfag	107506	850	600	2175
	Reol åpen. Enkel	Startfag	107553	1050	300	2175
	Reol åpen. Enkel	Startfag	107557	1050	400	2175
	Reol åpen. Enkel	Startfag	107561	1050	500	2175
	Reol åpen. Dobbel	Startfag	107554	1050	600	2175
	Reol åpen. Enkel	Følgefag	107529	825	300	2175
	Reol åpen. Enkel	Følgefag	107533	825	400	2175
	Reol åpen. Enkel	Følgefag	107537	825	500	2175
	Reol åpen. Dobbel	Følgefag	107530	825	600	2175
	Reol åpen. Enkel	Følgefag	107577	1025	300	2175
	Reol åpen. Enkel	Følgefag	107581	1025	400	2175
	Reol åpen. Enkel	Følgefag	107585	1025	500	2175
	Reol åpen. Dobbel	Følgefag	107578	1025	600	2175

Standardfarge RAL 9002. Andre farger: Se fargekart side 10  
 Max belastning jevnt fordelt: 75 kg  
 Ekstraustyr: Tak og rygg. For annet ekstraustyr, se side 79.  
 Stillskruer på ben er inkludert i prisen.

Tett. 5 hyller i høyden

			Art. nr	Bredde	Dybde	Høyde
	Reol tett. Enkel	Startfag	107515	850	300	1900
	Reol tett. Enkel	Startfag	107519	850	400	1900
	Reol tett. Enkel	Startfag	107523	850	500	1900
	Reol tett. Dobbel	Startfag	107516	850	600	1900
	Reol tett. Enkel	Startfag	107563	1050	300	1900
	Reol tett. Enkel	Startfag	107567	1050	400	1900
	Reol tett. Enkel	Startfag	107571	1050	500	1900
	Reol tett. Dobbel	Startfag	107564	1050	600	1900
	Reol tett. Enkel	Følgefag	107539	825	300	1900
	Reol tett. Enkel	Følgefag	107543	825	400	1900
	Reol tett. Enkel	Følgefag	107547	825	500	1900
	Reol tett. Dobbel	Følgefag	107540	825	600	1900
	Reol tett. Enkel	Følgefag	107587	1025	300	1900
	Reol tett. Enkel	Følgefag	107591	1025	400	1900
	Reol tett. Enkel	Følgefag	107595	1025	500	1900
	Reol tett. Dobbel	Følgefag	107588	1025	600	1900

Tett. 6 hyller i høyden

	Reol tett. Enkel	Startfag	107517	850	300	2175
	Reol tett. Enkel	Startfag	107521	850	400	2175
	Reol tett. Enkel	Startfag	107525	850	500	2175
	Reol tett. Dobbel	Startfag	107518	850	600	2175
	Reol tett. Enkel	Startfag	107565	1050	300	2175
	Reol tett. Enkel	Startfag	107569	1050	400	2175
	Reol tett. Enkel	Startfag	107573	1050	500	2175
	Reol tett. Dobbel	Startfag	107566	1050	600	2175
	Reol tett. Enkel	Følgefag	107541	825	300	2175
	Reol tett. Enkel	Følgefag	107545	825	400	2175
	Reol tett. Enkel	Følgefag	107549	825	500	2175
	Reol tett. Dobbel	Følgefag	107542	825	600	2175
	Reol tett. Enkel	Følgefag	107589	1025	300	2175
	Reol tett. Enkel	Følgefag	107593	1025	400	2175
	Reol tett. Enkel	Følgefag	107597	1025	500	2175
	Reol tett. Dobbel	Følgefag	107590	1025	600	2175

Standardfarge RAL 9002. Andre farger: Se fargekart side 10  
 Max belastning jevnt fordelt: 75 kg  
 Ekstraustyr: Tak og rygg. For annet ekstraustyr, se side 79.  
 Stillskruer på ben er inkludert i prisen.



# SYSTEMHYLLER

## Systemhyller S01

Beskrivelse av konseptet. Sprengskisse

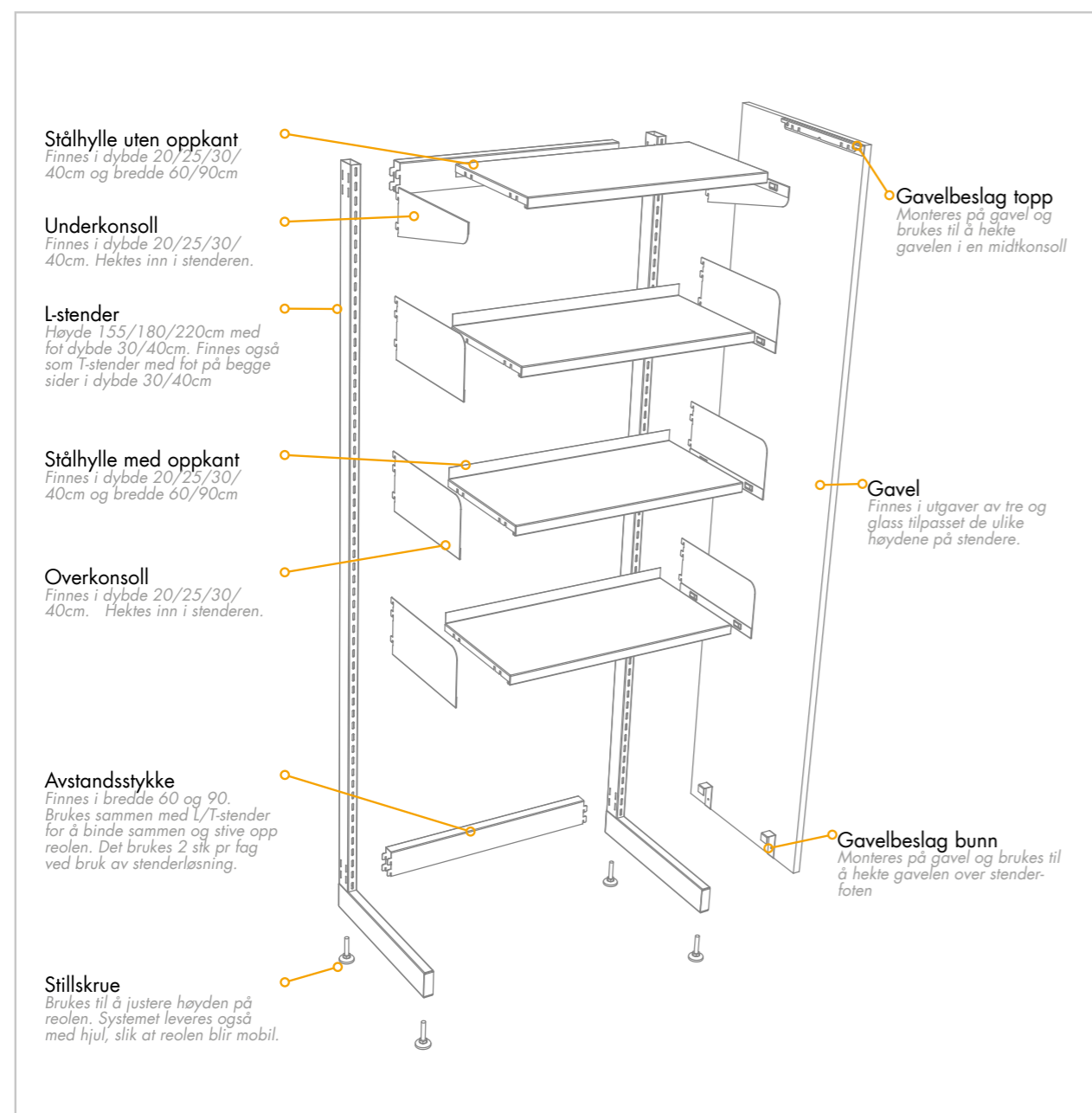

De samme prinsippene gjelder uansett om man velger en frittstående eller veggmontert løsning. Konsoller hektes i hullbildet i stender/skinne og hyllene sett ned i lommer som finnes i disse.

Ønsket hyllestørrelse avgjør hvilken konsoll, stenderløsning, avstandsstykke og gavelstørrelse man skal benytte.

## Systemhyller S01

Beskrivelse av konseptet. De fire forskjellige grunnmodulene



**Reol med L-stender.**  
En frittstående hyllereol som egner seg inntil vegg. Reolen har L-fot som gir mulighet for hyller på én side.

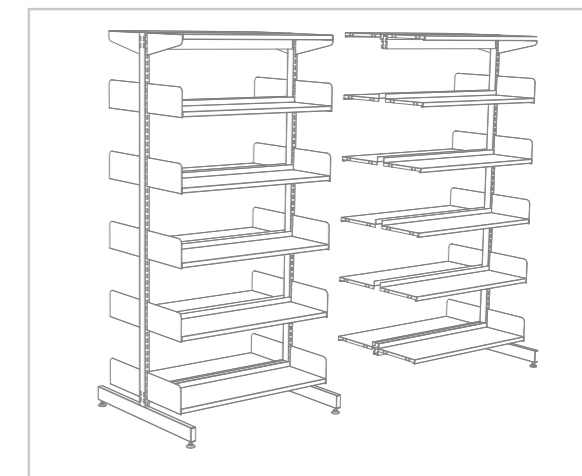

**Reol med T-stender.**  
En frittstående hyllereol. Reolen har T-fot som gir mulighet for hyller på begge sider.



**Bære og hengeskiner.**  
En veggmontert løsning som er rask å installere. Bæreskinne skrues først opp, før hengeskinne henges på.



**Veggskinner.**  
En veggmontert løsning hvor veggskinnene skrues direkte i vegg, og hyllene henges så på disse.

Systemet gir brukeren stor frihet til å velge en løsning som dekker det aktuelle behovet. Alt av deler er kompatibelt med de forskjellige grunnmodulene. Systemet har et enkelt og rent uttrykk og de forskjellige

variantene av oppsett kan fint brukes om hverandre og fremdeles fremstå som helhetlig.

# Systemhyller S01

Terminologi. Startfag og fortsettelsesfag

# Systemhyller S01

Eksempeloppsatt. Gulvstående løsninger



Et startfag er et én hyllebreddes oppsett som kan stå alene og fungere. Startfag leveres med en høyre- og venstre konsoll som brukes på endene av hyllene.

Et fortsettelsesfag er et én hyllebreddes oppsett som kan bygges på et startfag for så å fungere. Fortsettelsesfag leveres med en midtkonsoll som skal brukes mellom hyller.

## L-STENDER MED 90X30 HYLLER

TOPPHYLLE MED UNDERKONSOLL, OVERKONSOLL PÅ RESTERENDE HYLLERADER

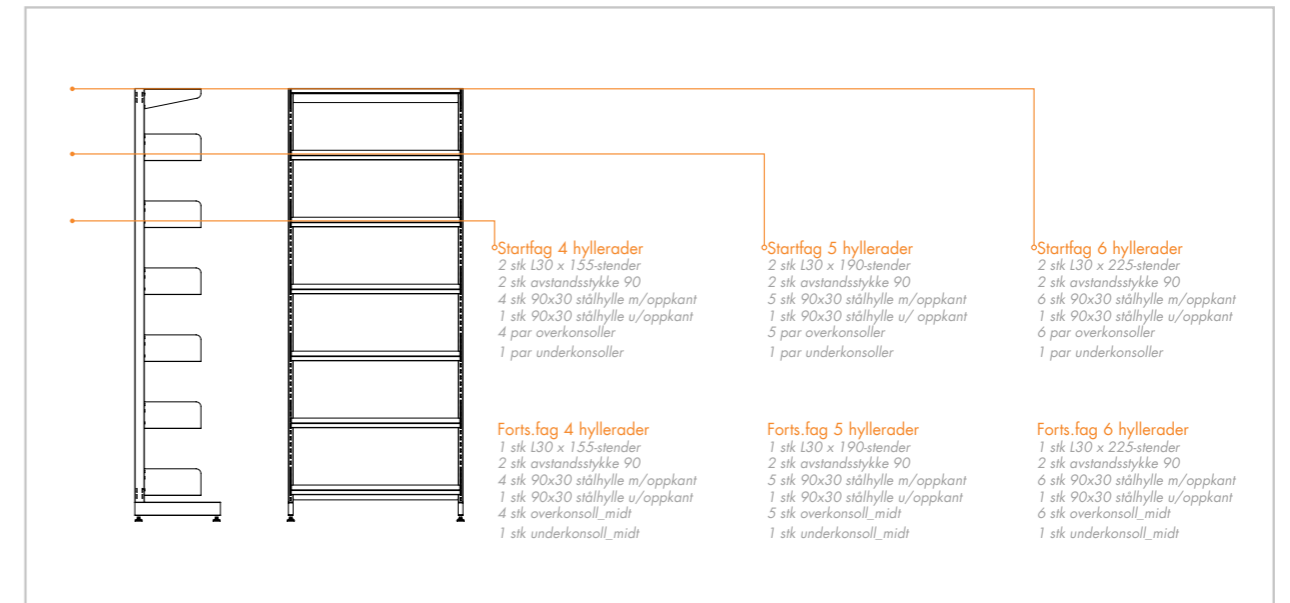

## T-STENDER MED 90X30 HYLLER

TOPPHYLLE MED UNDERKONSOLL, OVERKONSOLL PÅ RESTERENDE HYLLERADER

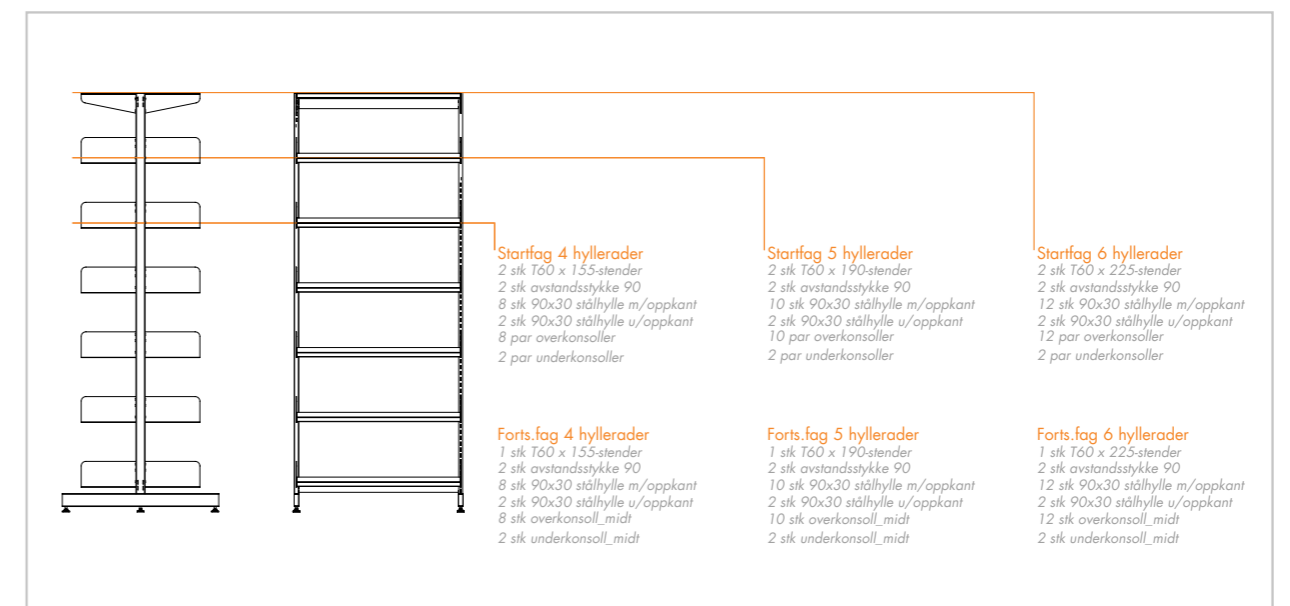

# Systemhyller S01

Eksempeloppsett. Vegghengte løsninger

# Systemhyller S01

## BÆRE/HENGESKINNER MED 90X30 HYLLER

TOPPHYLLE MED UNDERKONSOLL, OVERKONSOLL PÅ RESTERENDE HYLLERADER

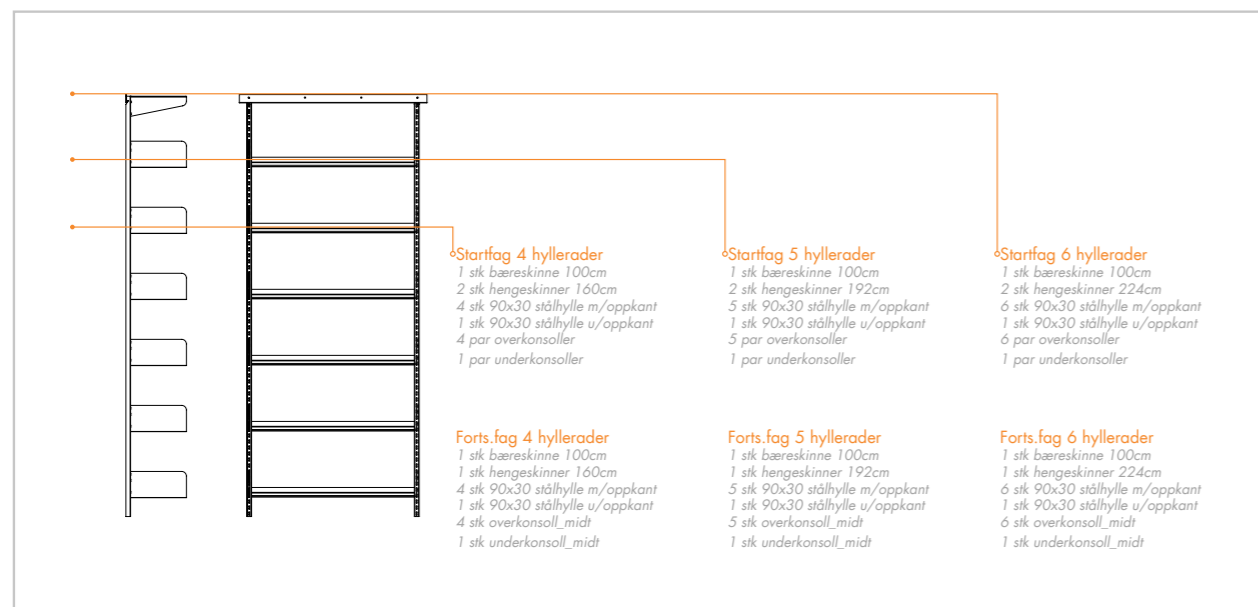

Produktnr.	Produktnavn	Produktkategori	Enhet
<b>Veggskinne S01</b>			
118901	111064 Veggskinne S01, 64 Cm		Stk
119766	111080 Veggskinne S01, 80 Cm		Stk
118691	111096 Veggskinne S01, 96 Cm		Stk
119296	111128 Veggskinne S01, 128 Cm		Stk
118905	111160 Veggskinne S01, 160 Cm		Stk
118245	111192 Veggskinne S01, 192 Cm		Stk
118909	111224 Veggskinne S01, 224 Cm		Stk
119770	111240 Veggskinne S01, 240 Cm		Stk
<b>Bæreskinner</b>			
118850	222100 Bæreskinne Std 100 Cm	Fellesprodukter	Stk
118884	222130 Bæreskinne Std 130 Cm	Fellesprodukter	Stk
118965	222160 Bæreskinne Std 160 Cm	Fellesprodukter	Stk
118258	222190 Bæreskinne Std 190 Cm	Fellesprodukter	Stk
118880	222250 Bæreskinne Std 250 Cm	Fellesprodukter	Stk
<b>Hengeskinner S01</b>			
118913	112064 Hengeskinne S01 64 Cm		Stk
118917	112096 Hengeskinne S01, 96 Cm		Stk
118921	112125 Hengeskinne S01, 125 Cm		Stk
118846	112128 Hengeskinne S01, 128 Cm		Stk
118925	112160 Hengeskinne S01, 160 Cm		Stk
118929	112192 Hengeskinne S01, 192 Cm		Stk
118933	112224 Hengeskinne S01, 224 Cm		Stk
118937	112240 Hengeskinne S01, 240 Cm		Stk
<b>Stendere S01</b>			
118872	325122 Stender S01, L30-122 Cm		Stk
119163	325155 Stender S01, L30-155 Cm		Stk
119754	325190 Stender S01, L30-190 Cm		Stk
119165	325225 Stender S01, L30-225 Cm		Stk
119168	326155 Stender S01, L40-155 Cm		Stk
118862	326190 Stender S01, L40-190 Cm		Stk
119757	326225 Stender S01, L40-225 Cm		Stk
118867	327122 Stender S01, T60-122 Cm		Stk
119171	327155 Stender S01, T60-155 Cm		Stk
119173	327190 Stender S01, T60-190 Cm		Stk
119760	327225 Stender S01, T60-225 Cm		Stk
119175	328155 Stender S01, T80-155 Cm		Stk
119178	328190 Stender S01, T80-190 Cm		Stk
119763	328225 Stender S01, T80-225 Cm		Stk
113706	215051 Veggfeste Stender 1 Cm	Fellesprodukter	Stk
114606	215052 Veggfeste Stender 2cm	Fellesprodukter	Stk
275000	Fotskruer M/plastsåle	Fellesprodukter	Stk
121939	330080 Systemh Hjul Uten Brems 100 30	Fellesprodukter	Stk
121940	330081 Systemh Hjul Med Brems 100 30	Fellesprodukter	Stk



## Systemhyller S01

Produktnr.	Produktnavn	Produktkategori	Enhet
<b>Avstandstykker S01</b>			
113707	580060 Avstandsstykke S01 60 Cm		Stk
113010	580090 Avstandsstykke S01 90 Cm		Stk
<b>Underkonsoller S01 serien</b>			
119281	685020 Underkonsoller 20 S01 Par		PAR
113708	685025 Underkonsoller 25 S01 Par		PAR
113187	685030 Underkonsoller 30 S01 Par		PAR
114230	685040 Underkonsoller 40 S01 Par		PAR
119288	688020 Underkonsoll 20 S01 Midt		Stk
113709	688025 Underkonsoll 25 S01 Midt		Stk
113194	688030 Underkonsoll 30 S01 Midt		Stk
118356	688040 Underkonsoll 40 S01 Midt		Stk
<b>Overkonsoller S01 serien</b>			
119372	669030 Knekt For Omramming S01 30 H+V		Stk
118234	686020 Overkonsoller 20 S01 Par		PAR
113710	686025 Overkonsoller 25 S01 Par		PAR
113160	686030 Overkonsoller 30 S01 Par		PAR
113640	686040 Overkonsoller 40 S01 Par		PAR
119328	687020 Overkonsoll 20 S01 Midt		Stk
113711	687025 Overkonsoll 25 S01 Midt		Stk
113166	687030 Overkonsoll 30 S01 Midt		Stk
114113	687040 Overkonsoll 40 S01 Midt		Stk
<b>Bunnhyller S01</b>			
112915	821630 60 X 30 Bunnhylla Med Forkantlis		Stk
112907	821640 60 X 40 Bunnhylla Med Forkantlis		Stk
112911	821930 90 X 30 Bunnhylla Med Forkantlis		Stk
112903	821940 90 X 40 Bunnhylla Med Forkantlis		Stk
<b>Stålhylle med oppkant</b>			
118230	822620 60 X 20 Stålhylle	Fellesprodukter	Stk
113712	822625 60 X 25 Stålhylle	Fellesprodukter	Stk
112990	822630 60 X 30 Stålhylle	Fellesprodukter	Stk
113099	822640 60 X 40 Stålhylle	Fellesprodukter	Stk
119217	822920 90 X 20 Stålhylle	Fellesprodukter	Stk
113713	822925 90 X 25 Stålhylle	Fellesprodukter	Stk
112923	822930 90 X 30 Stålhylle	Fellesprodukter	Stk
112919	822940 90 X 40 Stålhylle	Fellesprodukter	Stk
<b>Stålhylle uten oppkant</b>			
119209	824620 60 X 20 Stålhylle U Oppkant	Fellesprodukter	Stk
113715	824925 90 X 25 Stålhylle U Oppkant	Fellesprodukter	Stk
118579	824930 90 X 30 Stålhylle U Oppkant	Fellesprodukter	Stk
119213	824640 60 X 40 Stålhylle U Oppkant	Fellesprodukter	Stk
119617	824920 90 X 20 Stålhylle U Oppkant	Fellesprodukter	Stk
113715	824925 90 X 25 Stålhylle U Oppkant	Fellesprodukter	Stk
113794	824930 90 X 30 Stålhylle U Oppkant	Fellesprodukter	Stk
119229	824940 90 X 40 Stålhylle U Oppkant	Fellesprodukter	Stk

## Systemhyller S01

Produktnr.	Produktnavn	Produktkategori	Enhet
<b>Tidsskifthyll S01</b>			
119269	824060 Tidsskrifthyll U Magasin 60x30	Fellesprodukt	Stk
119273	824090 Tidsskrifthyll U Magasin 90x30	Fellesprodukt	Stk
823930	Tidsskrifthyll 90 x 30 med magasin	Fellesprodukt	Stk
823660	Tidsskrifthyll m/magasin og konsoll (H/V) , 60x30 cm, S01		Stk
823930	Tidsskrifthyll m/magasin og konsoll (H/V) , 90x30 cm, S01		Stk
<b>Melaminhyller</b>			
119391	842932 Melaminhyll 90 x 30 cm, hvit	Fellesprodukter	Stk
119393	842942 Melaminhyll 90 x 40 cm, hvit	Fellesprodukter	Stk
<b>Adaptore</b>			
119365	850030 Adapter Melamin/Trehyll 30	Fellesprodukter	PAR
114157	850040 Adapter Melamin/Trehyll 40	Fellesprodukter	PAR
<b>Bokstøtter</b>			
118998	912000 Bokstøtte Frittstående	Fellesprodukter	Stk
113212	912010 Bokstøtte Frittstående T Liten	Fellesprodukter	Stk
113208	912020 Bokstøtte Frittstående T Stor	Fellesprodukter	Stk
113720	913025 Bokstøtte Stålhylle Oppkant 25	Fellesprodukter	Stk
119014	913030 Bokstøtte Stålhylle Oppkant 30	Fellesprodukter	Stk
119018	913040 Bokstøtte Stålhylle Oppkant 40	Fellesprodukter	Stk
119002	914025 Bokstøtte Melaminhyll 25cm	Fellesprodukter	Stk
119006	914030 Bokstøtte Melaminhyll 30cm	Fellesprodukter	Stk
119074	919000 Dokumentstøtte 28x5	Fellesprodukter	Stk
119058	914000 Dokumentstøtte 18 x 20 cm	Fellesprodukter	Stk
119066	916000 Dokumentstøtte 18x28	Fellesprodukter	Stk
119070	917000 Dokumentstøtte 28x10	Fellesprodukter	Stk
<b>Beslag /Gavler</b>			
120344	221003 Tavlebeslag innvendig	Fellesprodukter	PAR
925000	Vinkelbeslag dobbel, venstre/høyre	Fellesprodukter	PAR
120348	845025 Gavelbeslag Topp 25 Cm		Stk
121695	845040 Gavelbeslag Topp 40 S01		Stk
119090	845030 Glassgavelbeslag S01 L30 Kompl.		Stk
119479	845060 Glassgavelbeslag S01 T6 Kompl.		Stk
120337	845080 Glassgavelbeslag S01 T80 Kompl.		Stk
113716	851000 Gavelbeslag Bunn		Stk
113717	851010 Gavelbeslag T-Stender	Fellesprodukter	Stk
113718	851020 Gavelbeslag L-Stender	Fellesprodukter	Stk
<b>Gavler</b>			
1001	Gavler leveres i glass		Stk
1001	Gavler og topphyller i laminat		Stk
1001	Gavler og topphyller i stål		Stk
1001	Gavler og topphyller i malt mdf		Stk
1001	Gavler og topphyller i melamin		Stk

### Belysning på forepørsel

## Systemhyller S02

Beskrivelse av konseptet. Sprengskisse

## Systemhyller S02

Terminologi. Startfag og fortsettelsesfag



### Størrelser

- Høyde fra 90 til 220 cm
- L-fot fra 40 til 55cm
- T-fot fra 72 til 103cm

- Enkelt- og dobbelsidige reoler
- Hyllebredde 600 og 900mm
- Hylledybder 250 til 600mm
- Løsninger for gulv og vegg

Et startfag er et én hyllebreddes oppsett som kan stå alene og fungere.  
Et fortsettelsesfag er et én hyllebreddes oppsett som kan bygges på et startfag/eksisterende tilsvarende oppsett.

Et startfag alene har bredde 625/925mm.  
Et fortsettelsesfag bygger 612,5/912,5mm.  
Eksempel 3 fag 90 bredde:  
startfag + 2stk fortsettelsesfag=  
925+912,5+912,5= 2775mm

## Systemhyller S02

Produktnr.	Produktnavn	Produktkategori	Enhet
<b>Veggskinner S02</b>			
119499	211017 Veggskinne S02, 17 Cm		Stk
118941	211020 Veggskinne S02, 20 Cm		Stk
119503	211040 Veggskinne S02, 40 Cm		Stk
118945	211064 Veggskinne S02, 64 Cm		Stk
118949	211080 Veggskinne S02, 80 Cm		Stk
118695	211096 Veggskinne S02, 96 Cm		Stk
119292	211128 Veggskinne S02, 128 Cm		Stk
118953	211160 Veggskinne S02, 160 Cm		Stk
118858	211192 Veggskinne S02, 192 Cm		Stk
118957	211224 Veggskinne S02, 224 Cm		Stk
118961	211240 Veggskinne S02, 240 Cm		Stk
<b>Bæreskinner</b>			
118850	222100 Bæreskinne standard 100 cm	Fellesprodukter	Stk
118884	222130 Bæreskinne standard 130 cm	Fellesprodukter	Stk
118965	222160 Bæreskinne standard 160 cm	Fellesprodukter	Stk
118258	222190 Bæreskinne standard 190 cm	Fellesprodukter	Stk
118880	Bæreskinne standard, 250 cm	Fellesprodukter	Stk
<b>Hengsskinner S02</b>			
119208	215050 Støttefot For Hengeskinne S02		Stk
118352	231096 Hengeskinne 2 spor H96		Stk
118348	231125 Hengeskinne 2 spor H125		Stk
118888	231128 Hengeskinne 2 spor H128		Stk
118969	231160 Hengeskinne 2 spor H160		Stk
118687	231192 Hengeskinne 2 spor H192		Stk
118892	231224 Hengeskinne 2 spor H224		Stk
118249	231240 Hengeskinne 2 spor H240		Stk
<b>Stendere S02</b>			
119515	321090 Stender S02, L40-90		Stk
119518	321120 Stender S02, L40-120		Stk
119098	321150 Stender S02, L40-150		Stk
119523	321180 Stender S02, L40-180		Stk
119102	321220 Stender S02, L40-220		Stk
119525	322090 Stender S02, L55-90		Stk
119527	322120 Stender S02, L55-120		Stk
119105	322150 Stender S02, L55-150		Stk
119094	322180 Stender S02, L55-180		Stk
119107	322200 Stender S02, L55-220		Stk
119109	323150 Stender S02, T72-150		Stk
119112	323180 Stender S02, T72-180		Stk
119533	323220 Stender S02, T72-220		Stk
119535	324150 Stender S02, T103-150		Stk
119538	324180 Stender S02, T103-180		Stk
119540	324220 Stender S02, T103-220		Stk
119542	323000 Stender 70 Dim. S02 Skjøtestykke		Stk

## Systemhyller S02

Produktnr.	Produktnavn	Produktkategori	Enhet
113706	215051 Veggfeste for stender, 1 cm		Stk
114606	215052 Veggfeste for stender, 2 cm		Stk
118866	275000 Fotskruer M/plastsåle	Fellesprodukter	Stk
121939	330080 Trinse Ø100 KG	Fellesprodukter	Stk
121940	330081 Trinse Ø100 KG med brems	Fellesprodukter	Stk
<b>Avstandstykker S02 Serien</b>			
118982	583060 Avstandsstykke S02, 60 cm		Stk
118986	583090 Avstandsstykke S02, 90 cm		Stk
<b>SH Knecker</b>			
118973	611012 Sh Knekt Rett S02 12 Cm		Stk
119127	611017 Sh Knekt Rett S02 17 Cm		Stk
119131	611022 Sh Knekt Rett S02 22 Cm		Stk
114152	611027 Sh Knekt Rett 27 Cm		Stk
113417	611037 Sh Knekt Rett 37 Cm		Stk
113421	611047 Sh Knekt Rett 47 Cm		Stk
119484	611050 Skjøtebeslag for SH knekt		Stk
119544	621017 Sh Knekt Skrå S02 17 Cm		Stk
119147	621027 Sh Knekt Skrå S02 27 Cm		Stk
119151	621037 Sh Knekt Skrå S02 37 Cm		Stk
631032	SH Knekt fosterket m/stopp, 32 cm		Stk
119143	631037 Sh Knekt Forst M/Stopp S02 37		Stk
119548	631047 Sh Knekt Forsterket M/Stopp 47cm		Stk
118876	631057 Sh Knekt Rett 57 Cm Forsterket		Stk
119143	641037 Sh Knekt Rett, 37 cm - forsterket		Stk
119139	641047 Sh Knekt Rett, 47cm - Forsterket		Stk
118876	641057 Sh knekt Rett, 57 cm - forsterket		Stk
<b>Skjold -Knekt S02 erien</b>			
119552	666020 Sideknekt Rett S02 20 Cm		PAR
119559	666025 Sideknekt Rett S02 25 Cm		PAR
119155	666030 Sideknekt Rett S02 30 Cm		PAR
119159	666040 Sideknekt Rett S02 40 Cm		PAR
119566	666050 Sideknekt Rett S02 50 Cm		PAR
119573	666230 Sideknekt Skrå S02 30 Cm		PAR
119026	674040 Bunnlommeknekt S02 40cm		PAR
119030	674050 Bunnlommeknekt S02 50cm		PAR
119034	674060 Bunnlommeknekt S02 60cm		PAR
119339	675020 Lommeknekt Rett Skrå S02 20		PAR
119346	675025 Lommeknekt Rett Skrå S02 25		PAR
119353	675030 Lommeknekt Rett Skrå S02 30		PAR
114026	675040 Lommeknekt Rett/Skrå 40 Cm		PAR
114139	675050 Lommeknekt rett 50 cm		PAR
119332	675060 Lommeknekt Rett S02 60		PAR
119300	681020 Sideskjold S02 20		PAR
119307	681025 Sideskjold S02 25		PAR
119314	681030 Sideskjold S02 30		PAR
119321	681040 Sideskjold S02 40		PAR

## Systemhyller S02

Produkt nr.	Produkt navn	Produkt kategori	Enhet
119580	681050 Sideskjold S02 50		PAR
119587	683020 Lommeskjold 20 cm		PAR
119180	683025 Lommeskjold 25 cm		PAR
119187	683030 Lommeskjold S02 30		PAR
119194	683040 Lommeskjold S02 40		PAR
119201	683050 Lommeskjold 50 cm		PAR
114223	683060 Lommeskjold S02 60		PAR

### Stålhuller med oppkant

Produkt nr.	Produkt navn	Produkt kategori	Enhet
118230	822620 60 X 20 Stålhulle	Fellesprodukter	Stk
113712	822625 60 X 25 Stålhulle	Fellesprodukter	Stk
112990	822630 60 X 30 Stålhulle	Fellesprodukter	Stk
113099	822640 60 X 40 Stålhulle	Fellesprodukter	Stk
119601	822650 60 X 50 Stålhulle	Fellesprodukter	Stk
119605	822660 60 X 60 Stålhulle	Fellesprodukter	Stk
119217	822920 90 X 20 Stålhulle	Fellesprodukter	Stk
113713	822925 90 X 25 Stålhulle	Fellesprodukter	Stk
112923	822930 90 X 30 Stålhulle	Fellesprodukter	Stk
112919	822940 90 X 40 Stålhulle	Fellesprodukter	Stk
119609	822950 90 X 50 Stålhulle	Fellesprodukter	Stk
119613	822960 90 X 60 Stålhulle	Fellesprodukter	Stk

### Stålhulle uten oppkant

Produkt nr.	Produkt navn	Produkt kategori	Enhet
119209	824620 60 X 20 Stålhulle U Oppkant	Fellesprodukter	Stk
113714	824925 60 X 25 Stålhulle U Oppkant	Fellesprodukter	Stk
118575	824930 60 X 30 Stålhulle U Oppkant	Fellesprodukter	Stk
119213	824640 60 X 40 Stålhulle U Oppkant	Fellesprodukter	Stk
119617	824920 90 X 20 Stålhulle U Oppkant	Fellesprodukter	Stk
113715	824925 90 X 25 Stålhulle U Oppkant	Fellesprodukter	Stk
113794	824930 90 X 30 Stålhulle U Oppkant	Fellesprodukter	Stk
119229	824940 90 X 40 Stålhulle U Oppkant	Fellesprodukter	Stk
119621	822950 90 X 50 Stålhulle U Oppkant	Fellesprodukter	Stk
119625	824960 90 X 60 Stålhulle U Oppkant	Fellesprodukter	Stk

### Melaminhyller

Produkt nr.	Produkt navn	Produkt kategori	Enhet
119389	842932 Melaminhulle 90 x 30 cm, hvit	Fellesprodukter	Stk
122661	842942 Melaminhulle 90 x 40 cm, hvit	Fellesprodukter	Stk

### Adaptere

Produkt nr.	Produkt navn	Produkt kategori	Enhet
119365	850030 Adapter Melamin/Trehulle 30	Fellesprodukter	PAR
114157	850040 Adapter Melamin/Trehulle 40	Fellesprodukter	PAR

### Bokstøtter

Produkt nr.	Produkt navn	Produkt kategori	Enhet
118998	912000 Bokstøtte Frittstående	Fellesprodukter	Stk
113212	912010 Bokstøtte Frittstående T Liten	Fellesprodukter	Stk
113208	912020 Bokstøtte Frittstående T Stor	Fellesprodukter	Stk
113720	913025 Bokstøtte Stålhulle Oppkant 25	Fellesprodukter	Stk
119014	913030 Bokstøtte Stålhulle Oppkant 30	Fellesprodukter	Stk
119018	913040 Bokstøtte Stålhulle Oppkant 40	Fellesprodukter	Stk

## Systemhyller S02

Produkt nr.	Produkt navn	Produkt kategori	Enhet
119002	914025 Bokstøtte Melaminhulle 25cm	Fellesprodukter	Stk
119006	914030 Bokstøtte Melaminhulle 30cm	Fellesprodukter	Stk
119074	919000 Dokumentstøtte 28x5	Fellesprodukter	Stk
119058	914000 Dokumentstøtte 18 x 20 cm	Fellesprodukter	Stk
119066	916000 Dokumentstøtte 18x28	Fellesprodukter	Stk
119070	917000 Dokumentstøtte 28x10	Fellesprodukter	Stk

### Beslag

Produkt nr.	Produkt navn	Produkt kategori	Enhet
120344	221003 Tavlebeslag innvendig	Fellesprodukter	PAR
925000	Vinkelbeslag dobbel, venstre/høyre	Fellesprodukter	PAR
120348	845025 Gavelbeslag Topp 25 Cm		Stk
121695	845040 Gavelbeslag Topp 40 S01		Stk
119090	845030 Glassgavelbeslag S01 L30 Kompl.		Stk
119479	845060 Glassgavelbeslag S01 T6 Kompl.		Stk
120337	845080 Glassgavelbeslag S01 T80 Kompl.		Stk
113716	851000 Gavelbeslag Bunn		Stk
113717	851010 Gavelbeslag T-Stender	Fellesprodukter	Stk
113718	851020 Gavelbeslag L-Stender	Fellesprodukter	Stk

## Systemhyller S03

Beskrivelse av konseptet. Sprengskisse

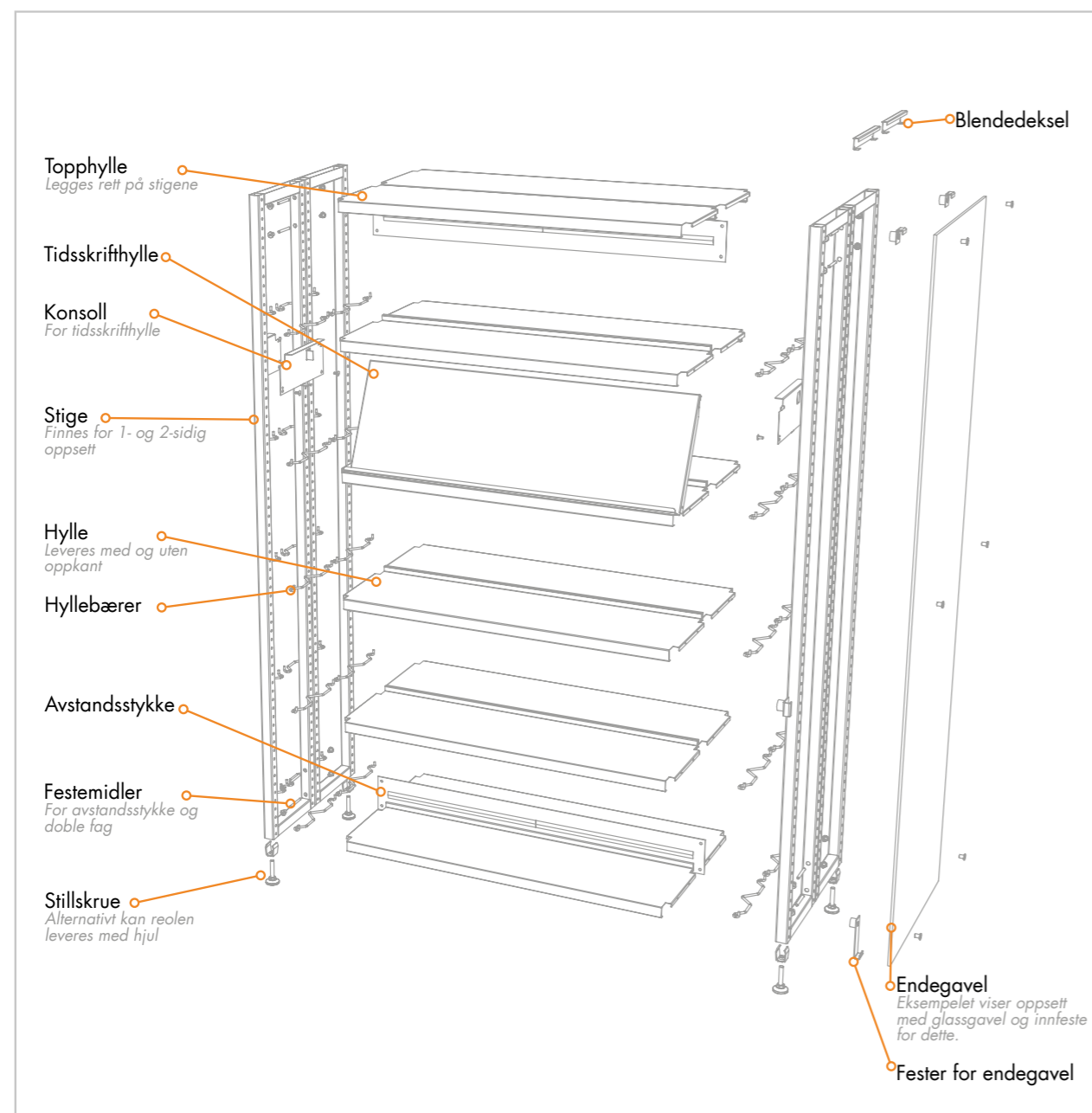

### Størrelser

- 1200mm, 3 hyller og topphylle
- 1500mm, 4 hyller og topphylle
- 1800mm, 5 hyller og topphylle
- 2100mm, 6 hyller og topphylle

- Enkelt- og dobbelsidige reoler
- Hyllebredde 600 og 900mm
- Hylledybder 250 og 300mm

## Systemhyller S03

Terminologi. Startfag og fortsettelsesfag



Et startfag er et én hyllebreddes oppsett som kan stå alene og fungere.  
Et fortsettelsesfag er et én hyllebreddes oppsett som kan bygges på et startfag/eksisterende tilsvarende oppsett.

Et startfag alene har bredde 660/960mm.  
Et fortsettelsesfag bygger 630/930mm.  
Eksempel 3 fag 90 bredde:  
startfag + 2stk fortsettelsesfag=  
960+930+930= 2820mm

## Systemhyller S03

Produktnr.	Produktnavn	Produktkategori	Enhet
<b>Stiger S03</b>			
119729	412025 Stige S03 1200x250		
119734	412030 Stige S03 1200x300		
119737	415025 Stige S03 1500x250		
119741	415030 Stige S03 1500x300		
119744	418025 Stige S03 1800x250		
119797	418030 Stige S03 1800x300		
119747	421025 Stige S03 2100x250		
119751	421030 Stige S03 2100x300		
121939	330080 Systemhjul uten brems 100 30		
126251	Stige S03 Dobbel med hjul 1200x250		
126255	Stige S03 Dobbel med hjul 1200x300		
126259	Stige S03 Dobbel med hjul 1500x250		
126263	Stige S03 Dobbel med hjul 1500x300		
126267	Stige S03 Dobbel med hjul 1800x250		
126271	Stige S03 Dobbel med hjul 1800x300		
126275	Stige S03 Dobbel med hjul 2100x250		
126279	Stige S03 Dobbel med hjul 2100x300		
<b>Avstandstykker - rygg for S03 serien</b>			
121699	431760 Krysstag S03 Enkle Fag		
113140	431790 Krysstag S03 Doble Fag		
112994	Avstandsstykke S03 Enkel Start 900		
120244	Avstandsstykke S03 Enkel Følge 900		
119783	Avstandsstykke S03 Dobbel Start 900		
119787	Avstandsstykke S03 Dobbel Følge 900		
<b>Hyller-Hyllebærer S03</b>			
119050	422500 Displayhylle Stige/Gavler 500		
119054	422600 Displayhylle Stige/Gavler 600		
148451	526 175 Stålhylle m/oppkantS5x374		
148456	526 542 Stålhylle m/oppkantS5x312		
140688	526 548 Stålhylle m/oppkantS5x374		
148475	527 420 Stålhylle u/oppkantS5x374		
148480	527 787 Stålhylle u/oppkantS5x312		
140683	527 793 Stålhylle u/oppkantS5x374		
119265	424630 Tidsskrifthyll S03 600x40x300		
141122	529 038 Tidsskrifthyll S 5x50x374		
119460	425930 Av-Hylle S03 12 Rom Fast		
121733	427625 Bunnhylle 600x250 S03		
119022	427630 Bunnhylle S03 600x300		
140693	532 773 Bunnhylle S 5x38cm		
121737	437250 Hyllebærer Tidsskrift 250 S03 Par		
113352	437300 Hyllebærer Tidsskrifthyll 300 S03		
119269	824060 Tidsskrifthyll U Magasin 60x30		
<b>Gavler S03 pris på forespørsel</b>			

## Systemhyller S03

Produktnr.	Produktnavn	Produktkategori	Enhet
<b>Bokstøtter</b>			
118998	912000 Bokstøtte Frittstående	Fellesprodukter	Stk
113212	912010 Bokstøtte Frittstående T Liten	Fellesprodukter	Stk
113208	912020 Bokstøtte Frittstående T Stor	Fellesprodukter	Stk





eskoleia

Lensmann Jahnsens veg 39, 2211 Kongsvinger  
ordre@eskoleia.no